

Pioneer

BDP-LX55

BDP-440

BDP-140

Blu-ray 3D™播放機

Blu-ray
3D™

Blu-ray Disc™

BD LIVE™

DVD
AUDIO/VIDEO

SUPER AUDIO CD

home
MEDIA GALLERY

 **DLNA™**
CERTIFIED

HDMI

操作手冊

感謝您購買先鋒產品。
請詳閱操作手冊以瞭解正確操作購買機型的方式。
閱畢手冊後，請妥善收藏以便未來參考。

重要



等邊三角形內帶有箭頭的閃電符號，其目的為警告使用者，注意本產品機殼內未絕緣的「危險電壓」，避免造成觸電的危險。

小心

有觸電的危險
請勿打開

注意
為避免觸電危險，請勿拆卸上下蓋（或背面板），以避免觸電或受傷，機內無任何可供維修使用的零件，若需維修服務請聯絡專業維修人員。



等邊三角形內的驚嘆號，旨在提醒使用者注意本機所附帶之操作及維護等相關重要說明。

D3-4-2-1-1_A1_Zhtw

注意

本產品為第一級雷射產品，依雷射產品的安全性規範 IEC 60825-1:2007。

第一級雷射產品

D58-5-2-2a_A1_Zhtw

警告

本機不防水。為防止起火或觸電事故，請勿將本機置放於任何盛裝液體的容器（如花瓶或花盆）附近或將其暴露於漏水、濺水、雨中或潮濕環境中。

D3-4-2-1-3_A1_Zhtw

警告

第一次插置電源前，請仔細閱讀下列部分：
電源供給的電壓因國家或地區而異。請確認本機使用之地區的電源供給電壓符合本機後面板上所寫之電壓（例如 230 V 或 120 V）要求。

D3-4-2-1-4*_A2_Zhtw

通風注意事項

安裝本機時，請確定在本機四周預留足夠的空間以利通風（頂部 10 cm、背面 10 cm、及兩側 10 cm 以上）。

警告

機殼上具有之縫隙及開口用於通風，以確保本產品之正常操作並防止過熱。為避免火災，請勿堵塞開口或用物品（如報紙、桌布、簾幕）將其覆蓋，也請勿在厚毯或床上操作本機。

D3-4-2-1-7b*_A1_Zhtw

操作環境

操作環境溫度與溼度：
+5 °C 至 +35 °C (+41 °F 至 +95 °F)；小於 85 %RH（勿堵塞冷卻孔）
請勿在通風不良處、暴露於高溼度或陽光直射（或強烈的人造光源）的場所安裝本機。

D3-4-2-1-7c*_A1_Zhtw

警告

為防止火災，請勿將明火源（如點燃的蠟燭）放置於本機上。

D3-4-2-1-7a_A1_Zhtw

若本機之交流電源插頭與您欲使用的交流電源插座不符，請拆下插頭並換上合適的。僅可由專業技術人員於本機的電源供給電纜上更換及安裝交流電源插頭。若在連接至交流電插座上時切斷插頭，可能導致觸電。請確認插頭於移除後已予妥善處理。
當本機處於長時間未使用之情形（如假期中）時，請將主電源插頭自牆上插座拔除以切斷電源。

D3-4-2-2-1a_A1_Zhtw

注意

本機 **○ STANDBY/ON** 開關不完全將電源自交流電插座切斷。因電源線為本機主要電源切斷裝置，您需要將插頭拔除以切斷所有電力。因此，請確認本機安裝時電源線可輕易自交流電插座拔除以防止意外。為防止火災，當本機處於長時間未使用之情形（如假期中）時，請將主電源插頭自牆上插座拔除以切斷電源。

D3-4-2-2-2a*_A1_Zhtw

本產品只適宜一般家庭用途。如果是由於應用在其他非家庭用途（如做為商業用途而長期使用於餐廳中，或者使用於汽車或船中）而導致發生故障並需要修理，在保用期間必須承擔修理費用。

K041_A1_Zhtw

電源線注意事項

請手持插頭部分挪動電源線。拔下插頭時勿拉拽電源線，且勿用濕手去碰電源線，因為這樣可能會導致短路或電擊。勿將本裝置、家具或其他物件壓在電源線上，或以其他方式擠壓電源線。切勿將電源線打結和和其他的線綁縛。電源線的佈線應防止被人踩在上面。電源線受損可能會導致火災，或造成人員觸電。經常檢查電源線。如果您發現電源線受損，請就近至先鋒公司授權維修中心或銷售商進行更換。

S002*_A1_Zhtw

台灣地區專用

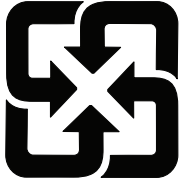

「廢電池請回收」

用於台灣地區
台灣雙腳扁平插頭

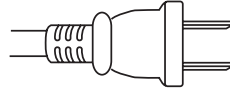

K056_A1_Zhtw

觀看3D的注意事項

- 若您在觀看3D影像時感到疲倦或不適，請停止觀賞。
- 尤其是6歲以下孩童可能更容易感到疲倦或不適，在孩童觀看時，監護人應注意孩童是否出現任何疲倦或不適的徵兆。
- 觀看3D影像時，請按時休息。

長時間觀看3D影像而不休息可能會造成感到疲倦或不適。

目錄

01 使用前

包裝內容物	5
安裝遙控器電池	5
軟體更新	6
關於從行動裝置 (iPod、iPhone、iPad 等)	
操作本播放機	6
可播放的碟片／檔案類型	7
可播放碟片	7
可播放檔案	10
零件名稱與功能	11
遙控器	11
前面板	13
後面板	14

02 接線方式

使用 HDMI 連接線連接	15
關於 HDMI	15
關於 HDMI 控制功能	16
連接電視機	18
連接影音接收器或擴大器	18
連接視訊和音訊連接線	20
使用視訊／音訊線連接電視機	20
使用光學數位音訊連接線來連接 影音接收器或擴大器	20
將設備連接至 USB 連接埠	20
關於 USB 記憶裝置	20
連接 USB 記憶裝置	21
透過 LAN 介面連接網路	21
連接無線 LAN	22
連接電源線	22

03 開始操作

使用 Setup Navigator 選單進行設定	23
使用播放機的遙控器操作電視機	24
電視機預設代號清單	24

04 播放

播放碟片或檔案	26
快轉和倒轉掃描	27
播放指定章節或曲目	27
跳過內容	27
慢動作播放	27
漸進快轉和漸進倒轉	27
重複播放標題或曲目內的特定區段 (A-B 重複)	27
重複播放 (重複播放)	27
依想要的順序播放 (編序播放)	28
設定書籤	28
縮放	28
顯示縮圖影像	28
切換拍攝角度	28
切換字幕	29
顯示碟片資訊	29
切換音訊和第二聲音	29

切換第二視訊	30
使用 BONUSVIEW 或 BD-LIVE	30
播放功能	31
使用 FUNCTION 選單	32
從指定時間播放 (時間搜尋)	32
播放指定標題、章節或曲目 (搜尋)	32
以隨機順序播放指定範圍的光碟、標題或章節 (曲目／檔案)	33
從指定位置繼續播放 (繼續檢視播放)	33

05 從 Home Media Gallery 中播放

關於 Home Media Gallery	34
關於網路播放	34
DLNA Search	36
Disc/USB 播放	36
播放影像檔案	36
依想要的順序播放 (Playlist)	36
新增曲目／檔案	36
播放 Playlist	37
從 Playlist 中刪除曲目／檔案	37

06 播放網路內容

可用的網路內容	38
播放項目	38

07 進階設定

變更設定	39
操作 Initial Setup 畫面	39
軟體更新	46
將所有設定還原成原廠預設值	47
語言代碼表和國家代碼／區碼表	48

08 其他資訊

軟體授權通知	49
使用注意事項	54
搬動本播放機時	54
安裝位置	54
不使用播放機時，請關閉電源	54
凝結現象	54
清潔播放機	54
本機安裝在有玻璃門的架子中時，請小心使用	54
清潔讀寫頭	54
處理碟片	54
故障排除	55
播放	55
控制功能	58
網路	58
其他問題	59
詞彙寶庫	60
規格	62

第 1 章

使用前

包裝內容物

- 遙控器 x 1
- 視訊／音訊連接線（黃色／白色／紅色插頭）x 1
- AAA/R03 乾電池 x 2
- 保固卡
- 電源線
- 操作手冊（本文件）

安裝遙控器電池

1 打開後蓋。

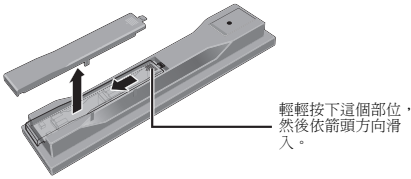
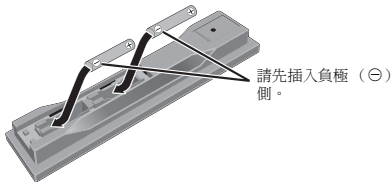
2 插入電池（AAA/R03 x 2）。
依 ⊕/⊖ 標記所示插入電池槽中。

3 關閉後蓋。

緊緊關上（應會聽到「喀」一聲）。

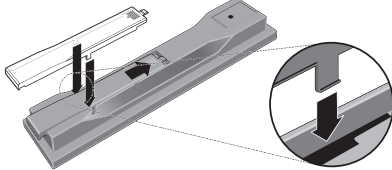

您可利用播放機隨附的電池檢查產品操作，但無法持續太久。建議使用可延長使用壽命的鹼性電池。

⚠ 警告

- 切勿在車內或加熱設備附近等受到陽光直射或其他過熱的場合中使用或存放電池。否則不僅會導致電池漏液、過熱、爆炸或起火。還會減少電池的使用壽命或效能。

⚠ 小心

- 切勿使用任何非指定的電池。此外，請勿混用新舊電池。
- 將電池裝入遙控器時，請依極性標記（⊕ 和 ⊖）所示朝正確極性方向放入。
- 切勿加熱、拆解電池，或將它們投入火源或水中。
- 看起來類似的電池仍可能有不同的電壓。請勿混用不同種類的電池。
- 為了避免電池液洩漏，如果打算長時間不使用遙控器（一個月或以上），請取出電池。如果電池液洩漏，請小心擦乾淨電池槽的內部，然後插入新電池。如果電池漏液且液體沾到您的皮膚，請用大量清水沖洗。
- 處理廢舊電池時，請遵守政府條例或適用於貴國或地區的環境公共指令規則。

軟體更新

先鋒網站附有下列播放機的產品資訊。請檢查此網站是否有本 Blu-ray disc 播放機的更新及服務資訊。

歐洲：

<http://www.pioneer.eu/>

英國：

<http://www.pioneer.eu/>
<http://www.pioneer.co.uk/>

俄國：

<http://www.pioneer.eu/>
<http://www.pioneer-rus.ru/>

香港：

<http://www.pioneerhongkong.com.hk/>

新加坡：

<http://www.pioneer.com.sg/firmwaredownload>

澳洲：

<http://www.pioneer.com.au/>

關於從行動裝置（iPod、iPhone、iPad 等）操作本播放機

在行動裝置上安裝特殊應用程式後，即可從行動裝置控制播放機。

關於詳細資料，請參閱先鋒網站上的產品資訊。

本特殊應用程式如有變更或中斷提供恕不另行通知。

可播放的碟片／檔案類型

可播放碟片

本播放機可播放碟片標籤、包裝或封套上有以下所示標誌的碟片。

⚠️ 小心

- 只有已終結的碟片才能播放。

碟片類型	標誌	應用程式格式						
		BDMV	BDAV	DVD-Video	DVD-Audio	DVD VR	CD-DA DTS-CD	DATA-DISC ¹
BD ²	BD-ROM	✓	✓	✗	✗	✗	✗	✗
	BD-R	✓	✓	✗	✗	✗	✗	✗
	BD-RE	✓	✓	✗	✗	✗	✗	✗
DVD								
	DVD-ROM	✓	✗	✓	✓ ³	✗	✗	✓
								
	DVD-R ^{2,4,5}	✓ ⁶	✓ ⁷	✓	✗	✓	✗	✓
	DVD-RW ^{4,8}	✓ ⁶	✓ ⁷	✓	✗	✓	✗	✓
	DVD+R ^{2,4}	✓	✗	✓	✗	✗	✗	✓
	DVD+RW ⁴	✓	✗	✓	✗	✗	✗	✓
CD	CD-DA (音訊 CD) ⁹	✗	✗	✗	✗	✗	✓	✗
								
								
	CD-R ⁴	✗	✗	✗	✗	✗	✓	✓
	CD-RW ⁴	✗	✗	✗	✗	✗	✓	✓
CD-ROM	✗	✗	✗	✗	✗	✓	✓	

- 已錄製視訊、影像或音訊檔的碟片。本播放機不支援分次寫入碟片或多邊錄製。
- 包括雙層碟片。
- 僅限 BDP-LX55 及 BDP-440。
- 在本播放機播放之前，請先最終化它們。
- 無法播放適用於編排碟片（3.95 與 4.7 GB）的 DVD-R。
- 包括 AVCHD 格式。
- 包括 AVCREC 格式。
- 無法播放 1.0 版的 DVD-RW 碟片。
- 包括 VCD。

- 「Blu-ray Disc」、「Blu-ray」及「Blu-ray Disc」標誌皆為 Blu-ray Disc 聯合會的商標。
-  是 DVD Format/Logo Licensing Corporation 的商標。
- 此處提及之公司及產品名稱皆為各公司的商標或註冊商標。

❖ 無法播放的碟片

- HD DVD
- DVD-RAM 碟片

而且本機也有可能無法播放以上清單所列以外的碟片。



附註

- 即使顯示前一頁的其中一個標誌記號，有些碟片仍然無法播放。
- 若要播放 8 cm 碟片，請將碟片裝入碟盤中央的 8 cm 碟片圓孔。不需要轉接器。本播放機無法播放 8 cm BD-ROM 碟片。

❖ 關於音訊格式

本播放機支援下列音訊格式：

- Dolby TrueHD
- Dolby Digital Plus
- Dolby Digital
- DTS-HD Master Audio
- DTS-HD High Resolution Audio
- DTS Digital Surround
- MPEG 音訊 (AAC)
- 線性 PCM

若要以 Dolby TrueHD、Dolby Digital Plus、DTS-HD Master Audio 和 DTS-HD High Resolution Audio 享受環繞聲，請使用 HDMI 連接線將播放機連接至與這些音訊格式相容的影音接收器或擴大器。載入含有這些音訊格式其中之一的聲音的 BD 後，在選單畫面上選擇音訊格式。

由 Dolby Laboratories 授權製造。「杜比」、「Dolby」與雙 D 標誌是 Dolby Laboratories 的商標。

本機係根據美國專利編號 5,956,674、5,974,380、6,226,616、6,487,535、7,392,195、7,272,567、7,333,929、7,212,872 和已核准與申請中之其他美國和世界專利的授權製造。DTS-HD、符號、& DTS-HD 與 DTS-HD 符號皆為 & DTS-HD Master Audio 的註冊商標 | Essential 為 DTS, Inc 的商標。產品內含軟體。© DTS, Inc. 保留所有權利。

❖ 播放 BD

- 本播放機可播放與下列格式相容的 BD (BDMV)。
 - Blu-ray Disc 唯讀 (ROM) 格式版本 2
 - Blu-ray Disc 可燒錄 (R) 格式版本 2
 - Blu-ray Disc 可重複燒錄 (RE) 格式版本 3
- 本播放機支援 BD-ROM Profile 5。



「Blu-ray 3D」及「Blu-ray 3D」標誌皆為 Blu-ray Disc 聯合會的商標。

您可以使用播放第二視訊 (子母畫面) 和第二聲音等的 BONUSVIEW 功能。搭配 BONUSVIEW 功能使用的資料 (第二視訊 (子母畫面) 和第二聲音資料) 可儲存在儲存裝置中。如需有關第二視訊與播放第二聲音的詳細資料，請參閱碟片的指示。

BONUSVIEW™

「BONUSVIEW」是 Blu-ray Disc 聯合會的商標。

透過網際網路可以使用下載電影預告片、其他音訊和字幕語言與播放線上遊戲等的 BD-LIVE 功能。使用 BD-LIVE 功能下載的資料 (預告片等) 儲存在儲存裝置中。如需有關 BD-LIVE 功能的詳細資訊，請參閱碟片的說明。



「BD-LIVE」標誌是 Blu-ray Disc 聯合會的商標。

透過 BD-ROM 可以使用 BD-J (Java) 應用程式來建立高度互動的標題，包括遊戲。



Oracle 和 Java 是 Oracle 和 (或) 其關係公司的註冊商標。其他名稱為各商標持有人所擁有之商標。

- 本播放機可播放與下列格式相容的 BD (BD-DAV)。
 - Blu-ray Disc 可燒錄 (R) 格式版本 1
 - Blu-ray Disc 可重複燒錄 (RE) 格式版本 2

❖ 播放 DVD



此標籤指示與 VR 格式 (視訊錄製格式) 燒錄的 DVD-RW 碟片的播放相容性。對於僅以燒錄一次加密程式燒錄的碟片，只能使用 CPRM 相容裝置來播放。

AVCHD 是一種高傳真 (HD) 數位攝錄影機格式，使用高效率的轉碼技術將高傳真影像錄製在特定媒體上。



「AVCHD」和「AVCHD」標誌是 Panasonic Corporation 和 Sony Corporation 的商標。

❖ 關於區碼

請根據銷售地區來指定 Blu-ray Disc 播放機和 BD-ROM 或 DVD-Video 碟片的區碼。

本播放機的區碼為：

- BD-ROM :
 - 歐洲、澳洲與紐西蘭機種：B
 - 俄國機種：C
 - 其他：A
- DVD-Video :
 - 歐洲機種：2
 - 澳洲與紐西蘭機種：4
 - 俄國機種：5
 - 其他：3

本播放機無法播放沒有這些號碼的碟片。本播放機可播放的碟片如下所示。

- BD :
 - 歐洲、澳洲與紐西蘭機種：B (包括 B) 和 ALL
 - 俄國機種：C (包括 C) 和 ALL
 - 其他：A (包括 A) 和 ALL
- DVD :
 - 英國機種：2 (包括 2) 和 ALL
 - 澳洲與紐西蘭機種：4 (包括 4) 和 ALL
 - 俄國機種：5 (包括 5) 和 ALL
 - 其他：3 (包括 3) 和 ALL

❖ 播放 CD

關於防盜拷 CD：此播放機乃是設計為符合音訊 CD 格式的規格。此播放機不支援不符合這些規格的碟片的播放與提供的功能。

❖ DualDisc 播放

DualDisc 是一種雙面碟片，一面包含 DVD 內容 (視訊、音訊等)，而另一面則包含非 DVD 內容，例如數位音訊內容。

DualDisc 的 DVD 端可在此播放機上播放。

該碟片非 DVD、音訊內容的一面，則與本播放機不相容。

置入或退出 DualDisc 時，可能會刮傷非播放面。刮傷的碟片可能無法再播放。

有關更多 DualDisc 規格的詳細資訊，請洽詢碟片製造商或零售商。

❖ 播放在電腦或 BD/DVD 燒錄器上製作的碟片

- 由於應用程式設定或電腦環境設定的原因，可能無法播放使用電腦燒錄的碟片。請用本播放機可播放的格式錄製碟片。如需詳細資料，請洽詢經銷商。
- 如果燒錄品質因碟片特性、刮傷、碟片污垢、燒錄頭上的污垢等而不良，使用電腦或 BD/DVD 燒錄器燒錄的碟片可能無法在本機上播放。

❖ 關於視訊、音訊及影像檔案和資料夾

建立如下述的碟片或 USB 記憶裝置上的資料夾時，在本播放機上可播放音訊及影像檔案。

資料夾架構範例：

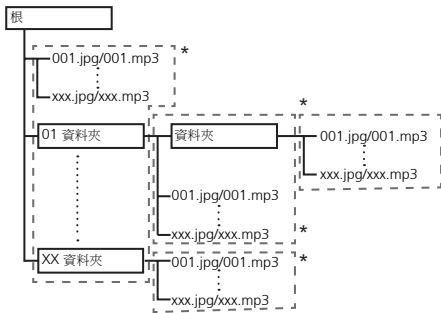

* 單一資料夾內的資料夾及檔案數量（包括根目錄）上限為 256。此外，請維持資料夾層級最大數量為 5。

附註

- 在本播放機上顯示的檔案及資料夾名稱可能與在電腦上顯示的不同。

可播放檔案

本播放機可以播放 DVD 和 CD 上錄製的視訊、影像和音訊檔。

小心

- 在 DVD 中，只能播放以 ISO 9660 檔案系統燒錄的碟片。
- 有些檔案可能無法播放。
- 有些檔案在播放時可能無法使用特定功能。
- 即使這些檔案有可以在本播放機上播放的副檔名，可能仍然無法播放。
- 本播放機無法播放以 DRM（數位版權管理）保護的檔案（不包括 DivX VOD 檔案）。

❖ 支援的視訊檔格式

• DivX Plus HD

DivX Certified® 可播放 DivX® 及高達 1080p HD 的 DivX Plus™ HD（H.264/MKV）視頻，包括付費內容。

關於 DIVX VIDEO：DivX® 是由 DivX, Inc 建立的數位視訊格式。本產品為正版 DivX Certified® 裝置，可播放 DivX 視訊。若需詳細資訊及轉換檔案為 DivX 視訊的軟體工具，請造訪 divx.com。

關於 DIVX 隨選影片：此 DivX Certified® 裝置必須註冊。才能播放所購買的 DivX 隨選（VOD）影片。若要取得註冊碼，請在裝置設定選單中尋找 DivX VOD 區段。有關如何完成註冊的進一步資訊，請移至 vod.divx.com。



DivX®, DivX Certified®, DivX Plus™ HD 及相關標誌均是 DivX, Inc. 的商標，並受授權使用。

附註

- 必須註冊此 DivX® 認證的裝置才能播放 DivX 隨選視訊（VOD）內容。在註冊程序期間，會先產生供您的裝置使用的 DivX VOD 註冊碼，然後送出該代碼。重要事項：DivX VOD 內容受 DivX DRM（數位版權管理）系統的保護，限制在已註冊的 DivX 認證裝置上播放。如果您嘗試在您未經授權的裝置上播放 DivX VOD 內容，將顯示訊息 **Authorization Error** 且無法播放您的內容。若要瞭解更多資訊，請前往 www.divx.com/vod。

- 在 **HOME MENU** → **Initial Setup** → **Playback** → **DivX(R) VOD DRM** → **Registration Code** 可以查詢本播放機的 DivX VOD 登錄碼（第 42 頁）。
- 某些 DivX VOD 檔案的觀賞次數受到限制。在本播放機上播放此類檔案時，會顯示剩下的觀賞次數。無法播放剩下觀賞已達到零的檔案（顯示 **This DivX rental has expired**）。如果是觀賞次數不受限制的檔案，您想播幾次就可以播幾次（不顯示剩下的觀賞次數）。

零件名稱與功能

遙控器

• MKV

可播放 MKV 檔案。

– MKV 屬於一種允許單一檔案中保有多重音訊及視訊檔案的檔案格式。

– 可播放的該類檔案如下：

解析度：可高達 1 280 x 720

副檔名：「.mkv」或「.MKV」

• Windows Media™ Video (WMV)

可播放 Windows Media™ 視訊 (WMV) 檔案。

– 可播放的該類檔案如下：

解析度：可高達 1 280 x 720

副檔名：「wmv」或「WMV」

– 支援使用 Windows Media™ Encoder 9 系列編碼的檔案。

– Windows Media是Microsoft Corporation於美國及／或其他國家的商標或註冊商標。

– 本產品採用 Microsoft Corporation 開發之技術，未獲 Microsoft Licensing, Inc. 授權不得使用或散佈本技術。

❖ 支援的影像檔案格式

• JPEG

• Progressive JPEG

檔案格式：JFIF 版本 1.02/Exif 版本 2.2

解析度：高達 4 096 x 4 096 畫素

❖ 支援的音訊檔案格式

• Windows Media™ Audio 9 (WMA9)

位元率：高達 192 kbps

取樣頻率：22.05 kHz、32 kHz、44.1 kHz 和 48 kHz

• MPEG-1 Audio Layer 3 (MP3)

位元率：高達 320 kbps

取樣頻率：8 kHz、11.025 kHz、12 kHz、16 kHz、22.05 kHz、24 kHz、32 kHz、44.1 kHz 和 48 kHz

• 無損音訊壓縮編碼 (FLAC) (僅限 BDP-LX55)

取樣頻率：96 kHz 至 192 kHz

量化位元率：16 位元、24 位元

聲道：2ch

❖ 可播放的副檔名

• 視訊檔案

.divx、.mkv、.wmv 和 .avi

• 影像檔案

.jpg 和 .jpeg

• 音訊檔案

.wma 和 .mp3

.flac (僅限 BDP-LX55)

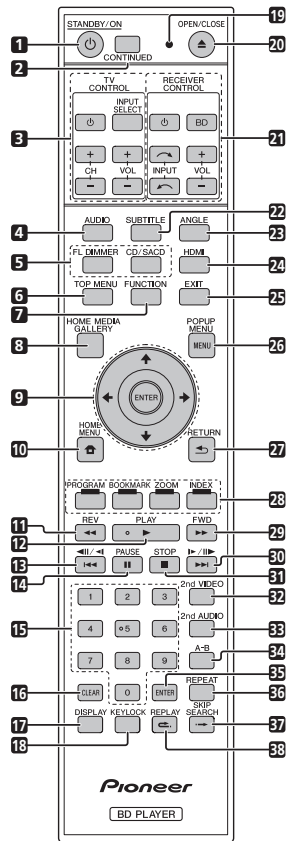

1 STANDBY/ON – 按下可開啟或關閉電源。

2 CONTINUED – 用來繼續從指定位置播放。(第 33 頁)

3 TV CONTROL – (第 24 頁)

4 AUDIO – (第 29 頁)

5 FL DIMMER

BDP-LX55, BDP-440 – 每次按下此按鈕時，前面板顯示幕的亮度就會變更和/或前面板指示燈亮起狀態會如下表所示切換。

前面板顯示幕	指示燈		
	Blu-ray (僅限 BDP-LX55)	PQLS	FL OFF
亮	亮起	亮起	關
中	亮起	亮起	關
暗	亮起	亮起	關
關	關	關	亮起

BDP-140 – 每次按下此按鍵時，前面板顯示幕的亮度就會切換（分為 4 階段）。

CD/SACD

使用混合式碟片時，按下可切換 CD 與 SACD 層。

6 TOP MENU – 按下可顯示 BD-ROM 或 DVD-Video 的頂部選單。

7 FUNCTION – (第 32 頁)

8 HOME MEDIA GALLERY – (第 34 頁)

9 – 用於選擇項目、更改設定和移動游標。
ENTER – 按下以執行所選擇的項目，或輸入已更改的設定等。

10 **HOME MENU** – (第 39 頁)

11 **REV** – (第 27 頁)

12 **PLAY** – (第 26 頁)

13 – (第 27 頁)

14 **PAUSE** – (第 26 頁)

15 數字按鍵 – 使用這些按鍵選擇和播放您要觀看或聆聽的標頭/章節/曲目，然後從選單中選擇項目。

16 CLEAR – 按下以清除數字等。

17 DISPLAY – (第 29 頁)

18 KEYLOCK – (第 12 頁)

19 遙控器 LED – 從遙控器傳送命令時會亮起。設定電視機波段代碼時會閃爍。

20 **OPEN/CLOSE** – 按下以開啟或關閉碟盤。

21 RECEIVER CONTROL

22 SUBTITLE – (第 29 頁)

23 ANGLE – (第 28 頁)

24 HDMI

BDP-LX55 – 用於交互切換 **HDMI Mode** (第 16 及 41 頁)。

BDP-440/BDP-140 – 用來切換從 **HDMI OUT** 端子 (第 41 頁) 輸出的視訊訊號解析度。

25 EXIT – (第 38 頁)

26 POP UP MENU/MENU – 按下可顯示 BD-ROM 或 DVD-Video 選單。

27 **RETURN** – 按下以返回上一個畫面。

28 色彩按鍵 – 使用這些功能來導覽 BD-ROM 選單。

PROGRAM – (第 28 頁)

BOOK MARK – (第 28 頁)

ZOOM – (第 28 頁)

INDEX – (第 28 頁)

29 **FWD** – (第 27 頁)

30 – (第 27 頁)

31 **STOP** – (第 26 頁)

32 2nd VIDEO – (第 30 頁)

33 2nd AUDIO – (第 29 頁)

34 A-B – (第 27 頁)

35 ENTER – 按下以執行所選擇的項目，或輸入已更改的設定等。

36 REPEAT – (第 27 頁)

37 SKIP SEARCH – 播放時按下 **SKIP SEARCH** 可向後跳躍 30 秒。

38 REPLAY – 播放時按下 **REPLAY** 可向後跳躍 10 秒。

❖ 按鍵鎖定功能

您可設定按鍵鎖定以防止意外操作。

此功能可讓相容於 HDMI 控制功能的電視機也能執行播放機上的按鍵鎖定。

按住 **KEYLOCK** 超過 2 秒。

- 每次執行此項操作時，就會啟動或停用此功能。
- 若您嘗試在設定按鍵鎖定功能時操作播放機，前面板顯示幕上的 **LOCK** 會亮起。



附註

- 本遙控器配備有兩個 **ENTER** 按鍵 (如上列 9 及 35)。
- 若要使用 **RECEIVER CONTROL** 按鍵操作配備遙控模式設定的影音接收器，請將影音接收器的遙控模式設為「1」。關於詳細資料，請參閱影音接收器的操作手冊。

BDP-LX55

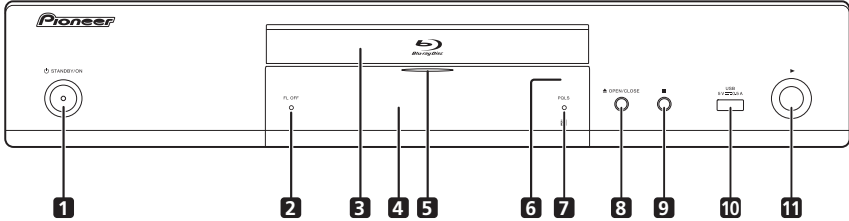

BDP-440

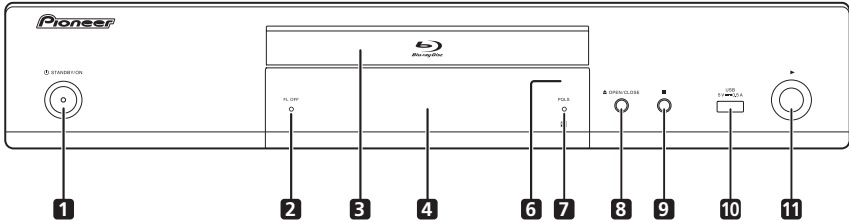

BDP-140

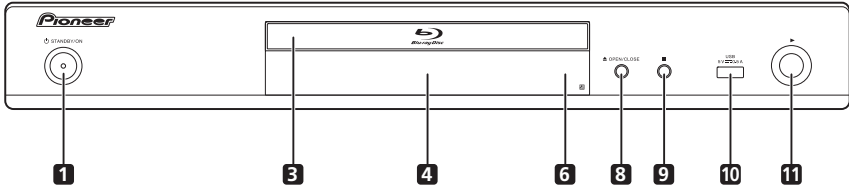

- | | |
|--|--|
| <p>1 STANDBY/ON – 按下可開啟或關閉電源。</p> <p>2 FL OFF 指示燈（僅限 BDP-LX55 及 BDP-440） –（第 12 頁）</p> <p>3 碟盤</p> <p>4 前面板顯示幕</p> <p>5 藍光指示燈（僅限 BDP-LX55） –（第 12 頁）</p> <p>6 遙控感應器 – 將遙控器指向本感應器，然後在大約 7 m 內操作它。
如果附近有螢光燈，本播放機可能會無法擷取遙控訊號。如果發生這種情況，請將播放機移往遠離螢光燈的位置。</p> | <p>7 PQLS 指示燈（僅限 BDP-LX55 及 BDP-440） –（第 17 頁）</p> <p>8 ▲ OPEN/CLOSE – 按下以開啟或關閉碟盤。</p> <p>9 ■ – 按下以停止播放。</p> <p>10 USB 連接埠 –（第 20 頁）</p> <p>11 ▶ – 按下以開始播放。</p> |
|--|--|

BDP-LX55

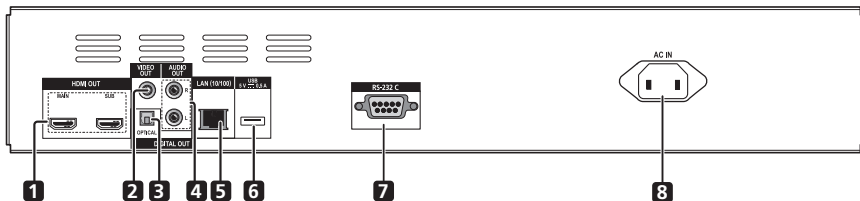

BDP-440



BDP-140

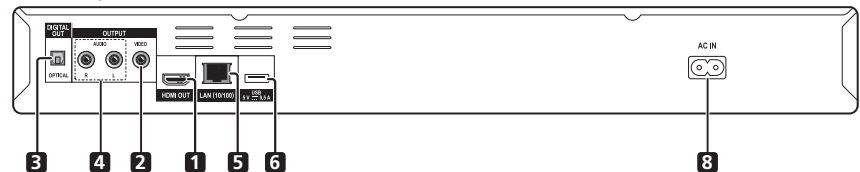

- | | |
|---------------------------------------|--------------------------------------|
| 1 HDMI OUT 端子 - (以下及第 15 頁) | 5 LAN (10/100) 端子 - (第 21 頁) |
| 2 VIDEO OUTPUT 端子 - (第 20 頁) | 6 USB 連接埠 - (第 20 頁) |
| 3 DIGITAL OUT (OPTICAL) 端子 - (第 20 頁) | 7 RS-232C 端子 (僅限 BDP-LX55) - 不使用此端子。 |
| 4 AUDIO OUTPUT 端子 - (第 20 頁) | 8 AC IN - (第 22 頁) |

❖ 關於 BDP-LX55 上的 HDMI 端子

MAIN - 連接 HDMI 相容電視或／及影音接收器或擴大機。這是主要使用的端子。

SUB - 連接 HDMI 相容影音接收器或擴大機。此端子僅適用於輸出音訊訊號。

附註

- 沒有視訊訊號可透過 **SUB** 端子輸出。請確定將電視連接至 **MAIN** 端子。

第 2 章

接線方式

確定在每次接線或變更接線之前，關閉電源並從電源插座上拔下電源線。

連接後，根據連接的連接線類型在 **Setup Navigator** 或 **Initial Setup** 選單中進行設定（第 23 頁）。

另請參閱所連接裝置的操作手冊。



附註

- 此處使用的圖示主要為 BDP-LX55。

使用 HDMI 連接線連接

音訊和視訊訊號可以傳送至 HDMI 相容裝置，因為數位訊號不會損失聲音或視訊品質。



附註

- 若使用 BDP-LX55，請根據裝置與播放機（第 16 及 41 頁）的連線進行 **Initial Setup** 選單的 **HDMI Mode** 設定。
- 根據連接的 HDMI 相容裝置在 **Setup Navigator** 選單進行設定（第 23 頁）。
- 1080p 視訊訊號是否輸出視正在使用的 HDMI 連接線而定。

關於 HDMI

本播放機結合高傳真多媒體介面（HDMI[®]）技術。

HDMI

HDMI、HDMI 標誌及 High-Definition Multimedia Interface 均為 HDMI Licensing, LLC 在美國和其他國家的商標或註冊商標。

本播放機支援 Deep Color 功能。

傳統的播放機以 YCbCr 4:4:4 或 RGB 格式傳送有 8 位元顏色深度的視訊訊號，支援 Deep Color（深色）的播放機會傳送每個顏色成份大於 8 位元的顏色位元深度的視訊訊號。本機連接至支援 Deep Color 的電視機可以再次重現精緻的漸層。

本產品與有能力根據 xvYCC 規格落實寬色域顏色空間的「x.v.Color」相容。

本機連接至「x.v.Color」相容電視機時，在本播放機上播放符合「xvYCC」標準的視訊訊號，擴充顏色再現功能，讓自然色的呈現比以前更逼真。

「x.v.Color」（x.v. 顏色）是提供給產品的宣傳名稱，該產品有能力根據 xvYCC 定義的國際標準規格來落實寬色域顏色空間。

x.v.Color

「x.v.Color」和 **x.v.Color** 是 Sony Corporation 的商標。

❖ 可透過 HDMI OUT 端子播放的音訊訊號

- Dolby TrueHD
- Dolby Digital Plus
- Dolby Digital
- DTS-HD Master Audio
- DTS-HD High Resolution Audio
- DTS Digital Surround
- MPEG-2 AAC
- 線性 PCM

符合下列條件的線性 PCM 音訊訊號可以輸出：

- 取樣頻率：32 kHz 至 192 kHz
- 聲道數目：高達 8（192 kHz 取樣頻率的聲道數目高達 6）

❖ 連接至 DVI 裝置時

- 無法連接與 HDCP 不相容的 **DVI 裝置**（例如電腦顯示器）。HDCP 是一種保護 DVI/HDMI 介面的影音內容的規格。
- 未輸出音訊訊號。使用音訊連接線連接。
- 本播放機針對與 HDMI 相容裝置連接而設定。連接至 DVI 裝置時操作是否正常視 DVI 裝置而定。

關於 HDMI 控制功能

使用 HDMI 連接線將 HDMI 控制功能相容的先鋒平面電視或影音系統（影音接收器或擴大器等）與播放機相連時，該功能即發揮作用。

另請參閱平面電視和影音系統（影音接收器或擴大器等）的操作手冊。

❖ 使用 HDMI 控制功能

- HDMI 控制功能設為用於以 HDMI 連接線連接的所有裝置為 On 時，HDMI 控制功能才能作用。
- 完成所有裝置的接線和設定時，請務必檢查輸出至平面電視的播放機影像。（另請在變更連接裝置和重新連接 HDMI 連接線後檢查。）如果播放機的影像未正常輸出至平面電視，則 HDMI 控制功能可能無法正常作用。
- 使用 HDMI 控制功能時，使用 High Speed HDMI® Cable。HDMI 控制功能在使用其他 HDMI 連接線時可能無法正常作用。
- 對於部分機型而言，HDMI 控制功能也稱為「KURO LINK」或「HDMI Control」。
- HDMI 控制功能無法搭配其他品牌的裝置使用，即使是本機使用 HDMI 連接線連接。

❖ HDMI 控制功能有什麼作用

- 輸出最佳影像畫質至相容於 HDMI 控制功能的平面電視。
啟用 HDMI 控制功能後，就會從播放機的 HDMI 端子輸出用於 HDMI 控制功能的最佳影像畫質的視訊訊號。
- 使用平面電視的遙控器操作播放機。
從平面電視上可以執行開始和停止播放與顯示選單等播放機操作。
- 播放機的播放影像顯示在平面電視的螢幕上。（自動選擇功能）
從播放機開始播放，或顯示 HOME MENU 時，自動切換平面電視和影音系統（影音接收器或擴大機等）上的輸入。切換輸入時，播放影像、HOME MENU 顯示在平面電視上。

- 平面電視及播放機的電源會自動開啟及關閉。（同時電源功能）

播放機已開始播放，或顯示 HOME MENU 時，如果平面電視電源已關閉，則平面電視的電源會自動開啟。平面電視的電源關閉時，播放機的電源會自動關閉。

❖ 設定 HDMI Mode（僅限 BDP-LX55）

BDP-LX55 擁有兩個 HDMI OUT（MAIN、SUB）端子。有關這些端子的詳細資訊，請參閱第 14 頁。

HDMI Mode 需在播放前選擇，以適當使用控制按鍵。

若要進行設定，請按下 HOME MENU 顯示 Home Menu，然後選擇 Initial Setup → Audio Output → HDMI Mode。

請參閱下表並根據連線樣式來設定 HDMI Mode。

HDMI Mode	HDMI OUT MAIN			HDMI OUT SUB		
	視訊	音訊	控制	視訊	音訊	控制
Single	✓	✓	✓	×	×	×
Separate	✓	×	×	×	✓	✓
Pure Audio	×	×	×	×	✓	✓

⚠ 小心

- 沒有視訊訊號會透過 SUB 端子輸出。此端子僅適用於音訊訊號。

❖ Sound Retriever Link

關於 Sound Retriever Link

Sound Retriever Link 屬於一種使用 HDMI 控制功能自動調整連接影音接收器壓縮音質的音質修正控制技術。

Sound Retriever Link 功能會自動設定連接影音接收器的數位聲音修補功能，允許您享受更高品質的音訊。

只有在下列情形中，才能使用本播放機上的 Sound Retriever Link 功能。

- 透過 USB 裝置或網路播放的 PC 音訊串流。
- 相容 Sound Retriever Link 的先鋒影音接收器透過 HDMI 連接線連接至本播放機，且播放機的設定如下設定（第 41 頁）。
Control : On
- 另請參閱影音接收器的說明。
- 有關相容 Sound Retriever Link 功能的影音接收器資訊，請參閱先鋒網站。

⚠️ 小心

- 直接將播放機連接相容 Sound Retriever Link 功能的先鋒影音接收器。中斷擴大機或影音轉換器的直接連線（如 HDMI 切換），可能會造成產品故障。

❖ Stream Smoother（僅限 BDP-LX55）

Stream Smoother 是一種自動改善畫質的功能，可在播放網路視訊內容時透過內建高畫質電路來減少蚊狀雜訊、塊狀雜訊等。

📎 附註

- 在 BDP-LX55 上，即使未連接任何影音接收器，也會啟動此功能。

❖ Stream Smoother Link（僅限 BDP-440 及 BDP-140）

關於 Stream Smoother Link

Stream Smoother Link 是一種使用 HDMI 控制功能來改善網路視訊內容影像畫質的功能。Stream Smoother Link 功能會自動設定連接影音接收器的串流平滑器功能，允許您以更少的雜訊享受高畫質影像。只有在下列情形中，才能使用本播放機上的 Stream Smoother Link 功能。

- 播放儲存在碟片及 USB 裝置中的 PC 內容。
- 含 Stream Smoother Link 功能的先鋒影音接收器可透過 HDMI 纜線連接至本播放機，且播放機的設定需如下設定（第 41 頁）。

Control : On

- 另請參閱影音接收器的說明。
- 有關相容 Stream Smoother Link 功能的影音接收器資訊，請參閱先鋒網站。

⚠️ 小心

- 直接將播放機連接相容串流平滑器連結功能的先鋒影音接收器。中斷擴大機或影音轉換器的直接連線（如 HDMI 切換），可能會造成產品故障。

❖ 關於 PQLS 功能（僅限 BDP-LX55 及 BDP-440）

PQLS（精準石英鎖定系統）是一種使用 HDMI 控制功能的數位音訊傳輸控制技術。從影音接收器控制播放機的輸出訊號，以使用接收器的石英震盪器取得高品質的聲音播放。這樣可以減少訊號傳輸時產生的抖動對音質造成的不良影響。

- 本播放機支援以下功能。
 - 只有在播放音訊 CD（CD-DA）時啟動「PQLS 2ch Audio」功能
 - 透過線性 PCM 音訊輸出播放所有碟片（BD、DVD 等）音訊輸出時啟動「PQLS Multi Surround」功能。
 - 以位元流音訊輸出播放時，啟動「PQLS Bitstream」功能
- 支援 PQLS 功能的先鋒影音接收器以 HDMI 連接線直接連接 **HDMI OUT** 端子且播放機設定會設為如下所示時，可啟動多種 PQLS 功能（第 41 頁）。
 - Control : On**
- 另請參閱影音接收器的操作手冊。
- 關於支援 PQLS 功能的影音接收器資訊，請參閱先鋒網站。

⚠️ 小心

- 切換視訊輸出解析度時，可能會停止 PQLS 功能發揮作用。只要停止播放後再重新啟動，即可再次啟動 PQLS 功能。
- 啟動 PQLS 2ch 功能後，播放機 **VIDEO OUTPUT** 插孔的輸出可能不會出現正確的色彩。若發生此情況，請連接電視機及影音接收器的 HDMI 端子來觀看影像。
- 開啟連接 **HDMI OUT** 端子的影音接收器電源，然後再開始播放光碟。

📎 附註

- 啟動 PQLS 功能時，播放機前面板顯示幕上的 PQLS 指示燈亮起（第 13 頁）。

02 連接電視機

請參閱右欄的**連接影音接收器或擴大器**以使用 HDMI 連接線連接影音接收器或擴大器。

⚠️ 小心

- 連接和拔除連接線時，請握住插頭。
- 在插頭上放置重物可能導致接觸不良且無法輸出任何視訊訊號。

❖ BDP-LX55

將電視機連接至 **HDMI OUT (MAIN)** 端子。

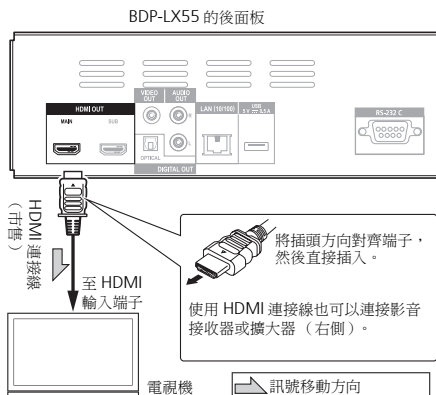

也可透過影音接收器或擴大機將電視連接 **HDMI OUT (MAIN)** 端子。請參閱右欄的**連接影音接收器或擴大器**。

⚠️ 小心

- 請確定將電視接至 **HDMI OUT (MAIN)** 端子，因為視訊訊號無法從 **HDMI OUT (SUB)** 端子輸出。
- 請確定將 **HDMI Mode** 設為 **Single** (第 41 頁)。

❖ BDP-440/BDP-140

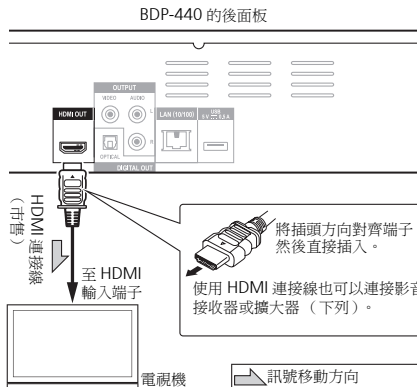

連接影音接收器或擴大器

連接至可享受 Dolby TrueHD、Dolby Digital Plus、Dolby Digital、DTS-HD Master Audio、DTS-HD High Resolution Audio 或 DTS Digital Surround 環繞聲的影音接收器或擴大器。如需有關將電視機和揚聲器連接至影音接收器或擴大器的指示，請參閱影音接收器或擴大器的操作手冊。

⚠️ 小心

- 連接和拔除連接線時，請握住插頭。
- 在插頭上放置重物可能導致接觸不良且無法輸出任何視訊訊號。

❖ BDP-LX55

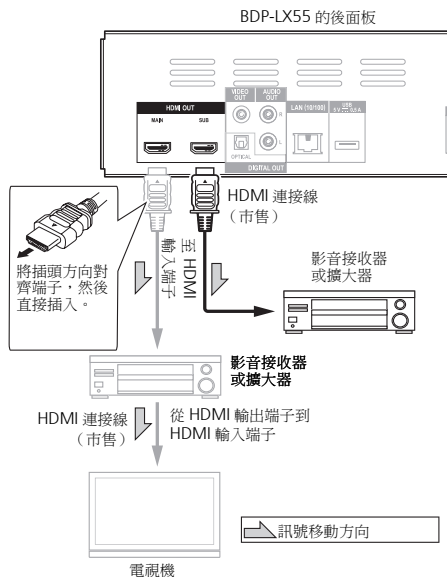

達到更佳的畫質及音質

連接一台電視（或投影機）和影音擴大機至播放機時，用個別傳送視訊與音訊的方法連接以達到更好的畫質及音質。

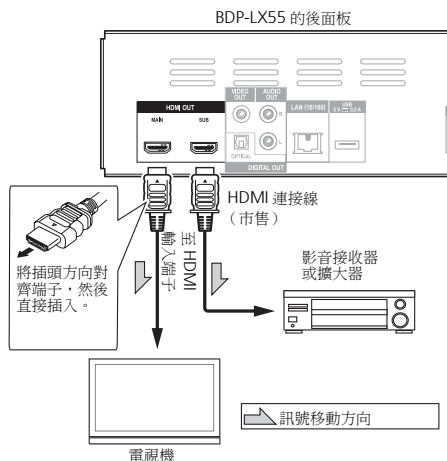

⚠ 小心

- 請確定將電視接至 **HDMI OUT (MAIN)** 端子，因為視訊訊號無法從 **HDMI OUT (SUB)** 端子輸出。
- 請確定將 **HDMI Mode** 設為 **Separate**（第 41 頁）。
- 若連接至 **HDMI OUT (SUB)** 端子的影音擴大器也連接電視機，則電視機的輸入會自動切換。若發生此現象，請關閉電視機上的 HDMI 控制功能。

❖ BDP-440/BDP-140

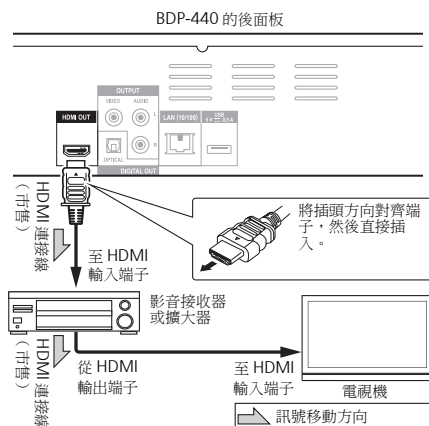

02 連接視訊和音訊連接線

附註

- 根據連接的連接線類型在 **Setup Navigator** 選單中進行設定（第 23 頁）。
- 若要自本播放機輸出視訊訊號，請使用下列視訊連接線連接（不包括使用 HDMI 連接線連接時）。

使用視訊／音訊線連接電視機

小心

- 直接將播放機的視訊輸出至電視機。

此播放機支援類比防拷技術。因此，在透過 DVD 錄影機／影音卡座連接本機至電視機，或播放 DVD 錄影機／影音卡座錄製的播放機輸出資料時，無法正常顯示影像。此外，當播放機連接至有內建影音卡座的電視機時，由於防拷功能的因素可能無法正常播放影像。如需詳細資料，請洽詢電視機的製造商。

BDP-LX55 的後面板

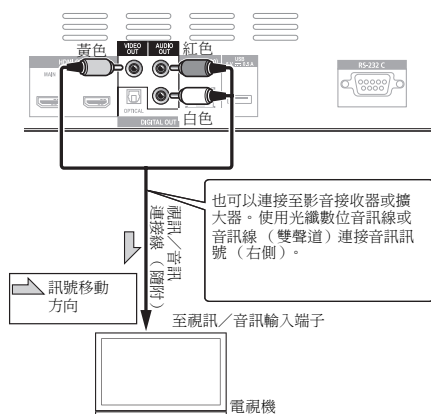

附註

- 使用視訊連接線連接本機時，會以 480/576i 或 480/576P 的解析度輸出視訊訊號。
- 是否能輸出影像視輸出視訊解析度設定而定。

使用光學數位音訊連接線來連接影音接收器或擴大器

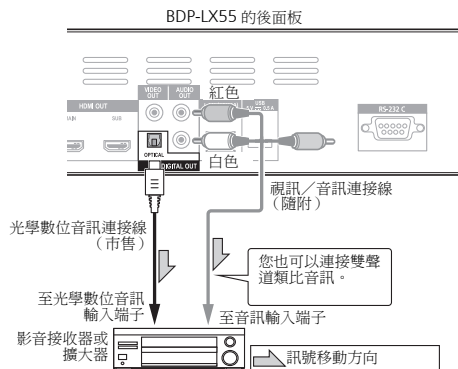

附註

- 若要切換來自影音接收器或擴大器的視訊，另請連接視訊輸出端子。

將設備連接至 USB 連接埠

播放 BD-ROM 時，使用 BD-LIVE 功能下載的資料和與 BONUSVIEW 搭配使用的資料可儲存在連接至 **USB** 連接埠（USB 記憶）的裝置。

關於 USB 記憶裝置

可連接至播放機的 USB 記憶裝置如下所示。

- USB 2.0 相容記憶裝置
- FAT16 或 FAT32 檔案系統，最少 1 GB 容量（建議使用 2 GB 或以上）

附註

- 無法使用上述以外的檔案系統格式化的裝置。如果這類裝置以播放機格式化，則仍可以使用。
- 如果 USB 記憶裝置包含多個分割磁碟，則無法識別出 USB 記憶裝置。
- 有些 USB 記憶裝置無法搭配本播放機操作。
- 不保證 USB 記憶裝置的操作。

連接 USB 記憶裝置

小心

- 確定在連接或中斷連接 USB 記憶裝置之前，先關閉播放機的電源。
- 使用空的 USB 記憶裝置（其中未儲存任何內容）。
- 如果 USB 記憶裝置有防寫保護，請確定停用防寫保護功能。
- 放置過多東西在插頭上可能造成接觸不良，使它無法寫入資料至 USB 記憶裝置上。
- 連接 USB 記憶裝置且播放機的電源開啟時，請勿拔除電源線。
- USB 外部硬碟無法連接至播放機。

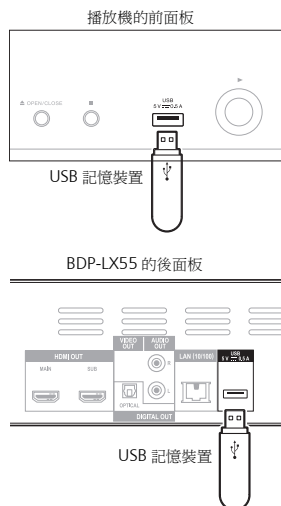

附註

- 如果透過記憶卡讀取器或USB集線器連接至USB連接埠，裝置可能不會作用。

透過 LAN 介面連接網路

02

透過LAN端子連接此播放機至網路後，您即可使用HOME MEDIA GALLERY 輸入播放儲存在網路設備上的音訊檔案，其中包括您的電腦。

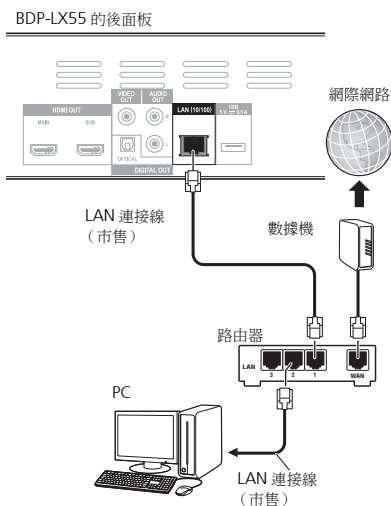

使用直通 LAN 連接線（CAT 5 或更高）將接收器上的 LAN 端子連接至您路由器上的 LAN 端子（不論是否有內建 DHCP 伺服器功能）。

開啟您路由器的 DHCP 伺服器功能。假使您的路由器沒有內建 DHCP 伺服器功能，則有必要以手動方式設定網路。如需詳細資料，請參閱第 44 頁的 *設定 IP 位址*。

❖ LAN 端子規格

LAN 端子：乙太網路插孔（10BASE-T/100BASE-TX）

附註

- 由於連接的設備及連接方式可能視您網路環境而有不同，請參閱您設備的操作手冊。
- 使用寬頻網路連接時，需與網際網路服務業者簽約。關於詳細資料，請聯絡您所在地最近的網際網路服務業者。

02 連接無線 LAN

可透過無線 LAN 連接完成網路的無線連接。使用另售產品用於連接的 AS-WL300。

- 關於設定的詳細資料，請參閱AS-WL300的操作手冊。

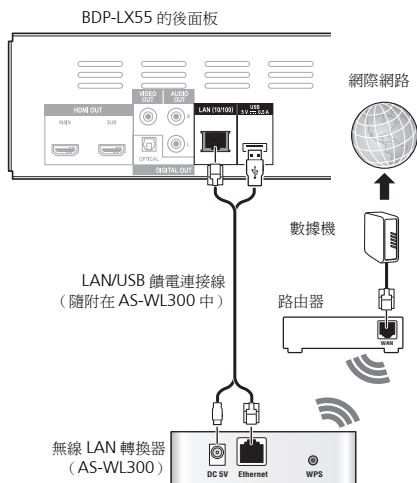

連接電源線

完成裝置之間的所有接線後，請連接電源線。

BDP-LX55 的後面板

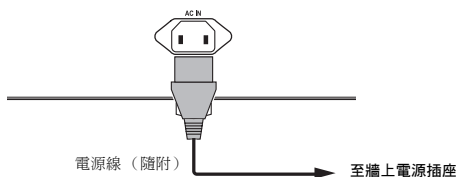

第 3 章

開始操作

使用 Setup Navigator 選單進行設定

在下列情況下使用播放機時，務必執行這些設定。

- 當您首次使用播放機時。
- 在 **Initial Setup** 格式化後。
- 在更新播放機的軟體後。

⚠️ 小心

- 開啟電源之前，檢查播放機和其他裝置之間的接線是否正確。此外，請在開啟播放機電源前，開啟連接至播放機的裝置電源。
- 使用與控制功能相容的先鋒平面電視或前投影機時，請在開啟播放機電源之前，在所連接裝置上將控制設定為 On（開啟）。

📝 附註

- 使用 HDMI 連接線將與控制功能相容的先鋒平面電視或前投影機連接至播放機時，播放機會自動設定為供連接裝置使用的最佳畫質。

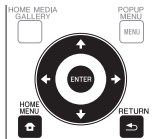

1 開啟電視機電源，然後切換輸入。
如需操作電視的詳細資訊，請參閱電視機的操作手冊。

2 開啟播放機電源。
按下 **○ STANDBY/ON**。

檢查是否顯示 **Setup Navigator** 選單。

❖ 如果未顯示 Setup Navigator 選單

▶ 按 **🏠 HOME MENU** 以顯示 Home Menu，選擇 **Initial Setup** → **Setup Navigator** → **Start**，然後按 **ENTER**。

3 啟動 Setup Navigator。
按下 **ENTER**。

- **Setup Navigator** 開始。

4 選擇 OSD 語言。
使用 **↑/↓** 選擇，然後按 **ENTER**。

當您將與控制功能相容的先鋒平面電視連接至本播放機的 **HDMI OUT** 端子時，便會在 **Setup Navigator** 開始前從先鋒平面電視的語言設定匯入語言設定值。

5 為連接的電視選擇適當的輸出解析度。
使用 **↑/↓** 選擇，然後按 **ENTER**。

6 為連接的電視選擇適當的角度。
使用 **↑/↓** 選擇，然後按 **ENTER**。

7 關閉 Setup Navigator 選單。
按下 **ENTER**。

- **Setup Navigator** 完成並已儲存設定。
- 按下 **↶ RETURN** 以返回上一個畫面。

03 使用播放機的遙控器操作電視機

在播放機的遙控器上設定您的電視機品牌的製造商代碼時，使用播放機的遙控器可以操作電視機。

小心

- 有些機型可能無法以播放機的遙控器來操作電視機，即使是列在製造商代碼表上的品牌電視機。
- 更換電池後，設定可能還原為原廠預設值。如果發生這種情況，請重新設定。

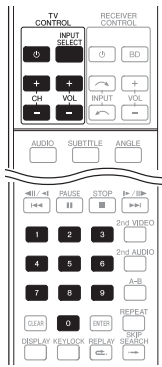

1 輸入 2 位數製造商代碼。

按下 **TV CONTROL** 時，使用數字按鍵（0 至 9）輸入代碼。

附註

- 原廠預設值是 00 (PIONEER)。
- 如果輸入代碼時發生錯誤，請放開 **TV CONTROL** 並從頭開始。
- 一家製造商有多個代碼時，請嘗試依指示的順序輸入代碼，直到可以操作電視機為止。

2 檢查是否可以操作電視機。

使用 **TV CONTROL** 操作電視機。

○ – 按下可開啟或關閉電視機電源。

INPUT SELECT – 按下可切換電視機的輸入。

CH +/- – 按下可選擇電視頻道。

VOL +/- – 按下可調整音量。

電視機預設代碼清單

製造商代碼

PIONEER 00, 31, 32, 07, 36, 42, 51, 22	GPM 41
ACURA 44	GRAETZ 31, 42
ADMIRAL 31	GRANADA 07, 35, 42, 43, 48
AIWA 60	GRADIENTE 30, 57
AKAI 32, 35, 42	GRANDIN 18
AKURA 41	GRUNDIG 31, 53
ALBA 07, 39, 41, 44	HANSEATIC 07, 42
AMSTRAD 42, 44, 47	HCM 18, 44
ANITECH 44	HINARI 07, 41, 44
ASA 45	HISAWA 18
ASUKA 41	HITACHI 31, 33, 34, 36, 42, 43, 54, 06, 10, 24, 25, 18
AUDIOGONIC 07, 36	HUANYU 56
BASIC LINE 41, 44	HYPSON 07, 18, 46
BAUR 31, 07, 42	ICE 46, 47
BEKO 38	IMPERIAL 38, 42
BEON 07	INDIANA 07
BLAUPUNKT 31	INGELEEN 31
BLUE SKY 41	INTERFUNK 31, 32, 07, 42
BLUE STAR 18	INTERVISION 46, 49
BPL 18	ISUKAI 41
BRANDT 36	ITC 42
BTC 41	ITT 31, 32, 42
BUSH 07, 41, 42, 44, 47, 56	JEC 05
CASCADE 44	JVC 13, 23
CATHAY 07	KAISUI 18, 41, 44
CENTURION 07	KAPSCH 31
CGB 42	KENDO 42
CIMLINE 44	KENNEDY 32, 42
CLARIVOX 07	KORPEL 07
CLATRONIC 38	KOYODA 44
CONDOR 38	LEYCO 07, 40, 46, 48
CONTEC 44	LIESEN&TTER 07
CROSLLEY 32	LOEWE 07
CROWN 38, 44	LUXOR 32, 42, 43
CRYSTAL 42	M-ELECTRONIC 31, 44, 45, 54, 56, 07, 36, 51
CYBERTRON 41	MAGNADYNE 32, 49
DAEWOO 07, 44, 56	MAGNAFON 49
DAINICHI 41	MAGNAVOX 07, 10, 03, 12, 29
DANSAI 07	MANESTH 39, 46
DAYTON 44	MARANTZ 07
DECCA 07, 48	MARK 07
DIXI 07, 44	MATSUI 07, 39, 40, 42, 44, 47, 48
DUMONT 53	MCMICHAEL 34
ELIN 07	MEDIATOR 07
ELITE 41	MEMOREX 44
ELTA 44	METZ 31
EMERSON 42	MINERVA 31, 53
ERRER 07	MITSUBISHI 09, 10, 02, 21, 31
FERGUSON 07, 36, 51	MULTITECH 44, 49
FINLANDIA 35, 43, 54	NEC 59
FINLUX 32, 07, 45, 48, 53, 54	NECKERMANN 31, 07
FIRSTLINE 40, 44	NEI 07, 42
FISHER 32, 35, 38, 45	NIKKAI 05, 07, 41, 46, 48
FORMENTI 32, 07, 42	NOBLIKO 49
FRONTECH 31, 42, 46	NOKIA 32, 42, 52
FRONTECH/PROTECH 32	NORDMENDE 32, 36, 51, 52
FUJITSU 48	OCEANIC 31, 32, 42
FUNAI 40, 46, 58	ORION 32, 07, 39, 40
GBC 32, 42	OSAKI 41, 46, 48
GE 00, 01, 08, 07, 10, 11, 17, 02, 28, 18	OSO 41
GEC 07, 34, 48	OSUME 48
GELOSO 32, 44	OTTO VERSAND 31, 32, 07, 42
GENERAL 29	PALLADIUM 38
GENEXXA 31, 41	PANAMA 46
GOLDSTAR 10, 23, 21, 02, 07, 50	PANASONIC 31, 07, 08, 42, 22
GOODMANS 07, 39, 47, 48, 56	PATHO CINEMA 42
GORENJE 38	PAUSA 44

PHILCO 32, 42
PHILIPS 31, 07, 34, 56, 68
PHOENIX 32
PHONOLA 07
PROFEX 42, 44
PROTECH 07, 42, 44, 46, 49
QUELLE 31, 32, 07, 42, 45, 53
R-LINE 07
RADIOLA 07
RADIOSHACK 10, 23, 21, 02
RBM 53
RCA 01, 10, 15, 16, 17, 18, 61, 62, 09
REDIFFUSION 32, 42
REX 31, 46
ROADSTAR 41, 44, 46
SABA 31, 36, 42, 51
SAISHO 39, 44, 46
SALORA 31, 32, 42, 43
SAMBERS 49
SAMSUNG 07, 38, 44, 46, 69, 70
SANYO 35, 45, 48, 21, 14, 91
SBR 07, 34
SCHAUB LORENZ 42
SCHNEIDER 07, 41, 47
SEG 42, 46
SEI 32, 40, 49
SELECO 31, 42
SHARP 02, 19, 27, 67, 90
SIAREM 32, 49
SIEMENS 31
SINUDYNE 32, 39, 40, 49
SKANTIC 43
SOLAVOX 31
SONOKO 07, 44
SONOLOR 31, 35
SONTEC 07
SONY 04
SOUNDWAVE 07
STANDARD 41, 44
STERN 31
SUSUMU 41
SYSLINE 07
TANDY 31, 41, 48
TASHIKO 34
TATUNG 07, 48
TEC 42
TELEAVIA 36
TELEFUNKEN 36, 37, 52
TELETECH 44
TENSAI 40, 41
THOMSON 36, 51, 52, 63
THORN 31, 07, 42, 45, 48
TOMASHI 18
TOSHIBA 05, 02, 26, 21, 53
TOWADA 42
ULTRAVOX 32, 42, 49
UNIDEN 92
UNIVERSUM 31, 07, 38, 42, 45, 46, 54
VESTEL 07
VICTOR 13
VOXSON 31
WALTHAM 43
WATSON 07
WATT RADIO 32, 42, 49
WHITE WESTINGHOUSE 07
YOKO 07, 42, 46
ZENITH 03, 20

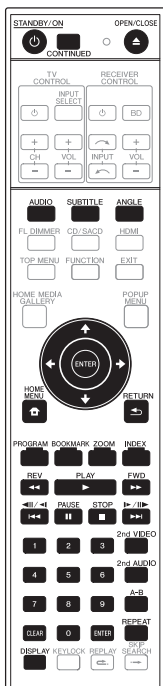

播放碟片或檔案

本節說明播放機的主要操作。

有關可播放的碟片和檔案類型，請參閱第 7 頁。使用 Home Media Gallery 播放燒錄在碟片上的視訊、影像和音訊檔案（第 34 頁）。

- 1 按 **○** **STANDBY/ON** 開啟電源。
開啟電視機電源，然後預先切換輸入。
- 2 按 **▲** **OPEN/CLOSE** 可開啟碟盤並載入碟片。

附註

- 載入碟片，印刷面朝上。
- 讀取碟片需要好幾秒的時間。一旦完成讀取後，碟片類型即顯示在播放機的前面板顯示幕上。



- 當載入由BD錄影機設定使用限制的BD時，會出現PIN碼輸入畫面。在此情況下，請輸入您的PIN碼。

- 3 按下 **▶** **PLAY** 以播放碟片。
 - 若要暫停播放，請在播放時按下 **⏸** **PAUSE**。
 - 若要停止播放，請在播放時按下 **■** **STOP**。

附註

- 有些碟片在碟盤關閉時自動開始播放。
- DVD-Video碟片有成人鎖定功能。輸入登錄在播放機設定中的密碼以解除成人鎖定。如需詳細資料，請參閱第 46 頁。

❖ 如果顯示碟片選單

有些碟片在播放開始時會自動顯示碟片選單。碟片上的碟片選單內容和操作方法各有不同。

❖ 從停止播放所在位置恢復播放（恢復播放功能）

- 如果在播放時按下 **■** **STOP**，碟片停止所在位置會儲存在記憶體中。按下 **▶** **PLAY** 後，從該位置恢復播放。
- 若要取消恢復播放功能，在播放停止時按下 **■** **STOP**。

附註

- 下列情況會自動取消恢復播放功能：
 - 開啟碟盤時。
 - 檔案清單視窗切換時。
 - 電源關閉時。（對於BD和DVD，這樣做無法取消恢復播放功能。）
- 當您想要從下次播放指定位置繼續播放時，請參閱第 33 頁的 *從指定位置繼續播放（繼續檢視播放）*。
- 恢復播放功能無法使用於某些碟片。

快轉和倒轉掃描

- ▶ 播放期間，按下 ◀◀REV 或 ▶▶FWD。
- 每按一次按鍵就會切換掃描速度一次。速度間距視碟片或檔案而定（速度顯示在電視機畫面上）。

❖ 恢復正常播放

- ▶ 按下 ▶ PLAY。

播放指定章節或曲目

- ▶ 輸入您要播放的標題、章節或曲目的編號。
- 使用數字按鍵（0 至 9）輸入編號，然後按 ENTER。
- 按下 CLEAR 可清除輸入值。

跳過內容

- ▶ 播放時，按下 I◀◀ 或 ▶▶I。
- 按下 ▶▶I 時，播放跳到下一個章節／曲目／檔案的開頭。
- 在播放視訊或音訊檔案時按下 I◀◀，播放跳回目前播放的章節／曲目／檔案的開頭。按兩下可跳回上一個章節／曲目／檔案的開頭。
- 在播放影像檔案時按下 I◀◀，播放回到上一個檔案。

慢動作播放

- ▶ 暫停播放時，按住 ◀II/◀I 或 I/II▶。
- 每按一次按鍵都會切換一次速度（速度顯示在電視機螢幕上）。

❖ 恢復正常播放

- ▶ 按下 ▶ PLAY。

漸進快轉和漸進倒轉

- ▶ 暫停播放時，按下 ◀II/◀I 或 I/II▶。
- 每按一次按鍵，畫面就會漸進快轉或倒轉一步。

❖ 恢復正常播放

- ▶ 按下 ▶ PLAY。

重複播放標題或曲目內的特定區段（A-B 重複）

使用此程序重複播放標題或曲目內的特定區段。

- 1 播放時按下 A-B 可選擇開始時間點。
 - A- 顯示在電視螢幕上。
- 2 播放時按下 A-B 可選擇結束時間點。
 - A-B 重複播放開始。

❖ 取消 A-B 重複播放

- 在 A-B 重複播放期間按下 A-B。



附註

- 在下列情況中取消 A-B 重複播放：
 - 搜尋超出重播範圍時。
 - 開始其他重複播放或隨機播放時。

重複播放（重複播放）

使用此程序重複播放目前播放的碟片、標題、章節、曲目或檔案。

- ▶ 播放期間按下 REPEAT。
- 每次按下 REPEAT，重複模式的類型會如下所示變更。
 - BD
目前的章節 → 目前的標題
 - DVD
目前的章節 → 目前的標題 → 所有標題
 - CD/ 視訊檔案／音訊檔案／影像檔案
目前的曲目／檔案 → 所有標題

❖ 取消重複播放

- 重複播放時按多次 REPEAT。



附註

- 在下列情況中取消重複播放：
 - 搜尋超出重播範圍時。
 - 開始其他重複播放或隨機播放時。

04 依想要的順序播放（編序播放）

- 1 播放期間按下 **PROGRAM**。
 - 顯示程式畫面。
- 2 選擇節目編號。
使用 **↑/↓** 選擇，然後按 **ENTER**。
- 3 選擇您要播放的標題。
使用 **↑/↓** 選擇，然後按 **→**。
- 4 選擇您要播放的章節。
使用 **↑/↓** 選擇，然後按 **ENTER**。
- 5 按下 **▶ PLAY**。
 - 開始播放。

❖ 編輯節目

- 1 選擇您要編輯的節目編號，然後按 **ENTER**。
- 2 選擇標題／章節，然後按 **ENTER**。

❖ 刪除節目

- ▶ 選擇您要刪除的節目編號，然後按 **CLEAR**。
 - 若要刪除所有節目，請按下 **↶ RETURN**。



附註

- 當您使用音訊 CD 進行編序播放時，請在步驟 3 輸入曲目編號。
- 此功能無法搭配 BD 使用。

設定書籤

您可將目前播放的視訊設定書籤，並在稍後播放該場景。

- ▶ 播放期間按下 **BOOKMARK**。
 - 已設定書籤。
 - 書籤最大數量為 12。

❖ 播放書籤場景

- 1 按住 **BOOKMARK** 幾秒鐘。
 - 顯示書籤清單。
- 2 選擇您要播放的書籤。
使用 **←/→** 選擇，然後按 **ENTER**。

❖ 刪除書籤

- ▶ 選擇您要刪除的書籤，然後按 **CLEAR**。
 - 某些碟片不允許設定書籤。
 - 在下列情況中將取消書籤功能：
 - 已關閉播放機電源時。
 - 開啟碟盤時。

縮放

- ▶ 播放期間按下 **ZOOM**。
 - 每次按下 **ZOOM**，縮放程度都會如下所示變更。
Zoom 2x → Zoom 3x → Zoom 4x → Zoom 1/2x
→ Zoom 1/3x → Zoom 1/4x → 正常（不顯示）



附註

- 此功能無法搭配部分碟片使用。

顯示縮圖影像

顯示碟片上的影像檔案縮圖。

- ▶ 播放期間按下 **INDEX**。
 - 顯示影像檔案的縮圖。最大數量為一次 12 個。
 - 若您選擇其中一幅影像並按下 **ENTER**，投影片將從您選擇的位置開始播放。

切換拍攝角度

錄有多個拍攝角度的 BD-ROM 和 DVD-Video 碟片在播放時可以切換拍攝角度。

- ▶ 播放期間按下 **ANGLE**。
 - 目前的角度及錄製角度總數都會顯示在電視螢幕上。若要切換角度，請再按一次 **ANGLE**。
 - 在 **FUNCTION** 選單中選擇 **Angle** 也可以切換拍攝角度。
 - 如果按下 **ANGLE** 時沒有切換角度，請從碟片選單畫面中切換。

切換字幕

有些錄有多種字幕的碟片或檔案在播放時可以切換字幕。

小心

- 無法切換在 DVD 或 BD 錄影機上錄製的碟片字幕。另請參閱用於錄製的裝置的操作手冊。
- ▶ **播放期間按下 SUBTITLE。**
- 目前的字幕及錄製字幕總數都會顯示在電視螢幕上。若要切換字幕，請再按一次 **SUBTITLE**。
- 在 **FUNCTION** 選單中選擇 **Subtitle** 也可以切換字幕。
- 如果按下 **SUBTITLE** 時沒有切換字幕，請從碟片選單畫面中切換。

❖ 關閉字幕

- ▶ 按多次 **SUBTITLE** 或選擇 **FUNCTION** 選單中的字幕以切換設定為 **Off**。

❖ 關於播放 DivX 媒體檔時顯示外部字幕

除了錄製在 DivX 媒體檔中的字幕外，本播放機也支援顯示外部字幕檔。如果檔案與不考慮檔案副檔名的 DivX 媒體檔有相同名稱，且副檔名是以下所列其中一種副檔名，則將檔案視為外部字幕檔。請注意，DivX 媒體檔和外部字幕檔必須位於相同資料夾中。本播放機僅能顯示一個外部字幕檔。使用電腦刪除您不要從碟片播放的任何外部字幕檔。

.srt, .sub, .txt, .smi, .ssa, .ass

如果指定外部字幕檔的語言代碼，用對應該語言代碼的字型顯示字幕。如果未指定任何語言代碼，使用在 Subtitle Language 對應語言代碼集的字型顯示字幕（第 42 頁）。相同字型可用於以下每個群組的所有語言。

群組 1	Afrikaans(af/af), Basque(eu/eus), Catalan(ca/cat), Danish(da/dan), Dutch(nl/nld), English(en/eng), Faroese(fo/fao), Finnish(fi/fin), French(fr/fra), Galician(gl/glg), German(de/deu), Guarani(gn/grm), Icelandic(is/isl), Irish(ga/gle), Italian(it/ita), Latin(la/lat), Norwegian(no/nor), Portuguese(pt/por), Rhaeto-Romance(rm/roh), Scots-Gaelic(gd/gla), Spanish(es/spa), Swahili(sw/swa), Swedish(sv/swe), Zulu(zu/zul)
群組 2	Albanian(sq/sq), Croatian(hr/hrv), Czech(cs/ces), Hungarian(hu/hun), Polish(pl/pol), Romanian(ro/ron), Slovak(sk/sk), Slovenian(sl/slv)

群組 3	Belarusian(be/bel), Bulgarian(bg/bul), Macedonian(mk/mkd), Moldavian(mo/mol), Russian(ru/rus), Serbian(sr/srp), Ukrainian(uk/ukr)
群組 4	Greek(el/ell)
群組 5	Estonian(et/est), Kurdish(ku/kur), Turkish(tr/tur)



附註

- 視檔案而定，外部字幕可能無法正常顯示。

顯示碟片資訊

- ▶ 按下 **DISPLAY**。

碟片資訊顯示在電視螢幕上。要關閉資訊顯示，請再按一次 **DISPLAY**。

顯示的資訊在播放期間和停止播放時不同。

切換音訊和第二聲音

有些錄有多個音訊串流／聲道的碟片或檔案在播放時可以切換音訊串流／聲道。另請使用此程序切換錄有第二聲音的 BD-ROM 的第二聲音。

- ▶ **播放期間按下 AUDIO/2nd AUDIO。**

- 目前的音訊及錄製音訊串流總數都會顯示在電視螢幕上。若要切換音訊，請再按一次 **AUDIO/2nd AUDIO**。
- 在 **FUNCTION** 選單中選擇 **Audio** 或 **Secondary Audio** 也可以切換音訊／第二聲音。
- 如果按下 **AUDIO/2nd AUDIO** 時沒有切換音訊／第二聲音，請從碟片選單畫面切換。

❖ 關閉第二聲音

- ▶ 按多次 **2nd AUDIO** 或選擇 **FUNCTION** 選單中的第二音訊以切換設定為 **Off**。

切換第二視訊

使用以下程序切換錄製在 BD-ROM 上的第二視訊（子母畫面）。

▶ 播放期間按下 2nd VIDEO。

- 目前的第二視訊及錄製第二視訊串流總數都會顯示在電視螢幕上。

若要切換第二視訊，請再按一次 2nd VIDEO。

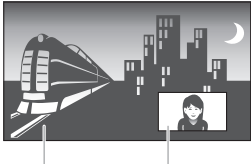

主要音訊 / 視訊 第二音訊 / 視訊

- 在 **FUNCTION** 選單中選擇 **Secondary Video** 也可以切換第二視訊。
- 如果按下 **2nd VIDEO** 時沒有切換第二視訊，請從碟片選單畫面切換。

❖ 關閉第二視訊

- ▶ 按多次 **2nd VIDEO** 或選擇 **FUNCTION** 選單中的第二視訊以切換設定為 **Off**。

使用 BONUSVIEW 或 BD-LIVE

本播放機相容於 BD-Video BONUSVIEW 及 BD-LIVE。

使用相容於 BONUSVIEW 的 BD-Video 碟片時，您可以作為第二視訊（子母畫面）（參閱上文）及第二聲音（第 29 頁）享受此功能。使用支援 BD-LIVE 的 BD-Video 碟片時，可自網際網路上下載特殊視訊影像及其他資料。

在 BD Video 上錄製及從 BD-LIVE 下載的資料皆儲存在 USB 記憶裝置上（外部記憶體）若要使用這些功能，請將支援 USB 2.0 High Speed（480 Mbit/s）的 USB 記憶裝置（最少 1 GB 容量（建議 2 GB 以上））連接至 USB 連接埠。

- 當您插入或移除 USB 記憶裝置時，請確定關閉播放機的電源。
- 若要叫用儲存在 USB 記憶裝置中的資料，請先插入下載資料時使用的碟片媒體（若裝入不同的碟片，可能無法播放儲存在 USB 記憶裝置上的資料）。

- 若使用含有其他資料（之前錄製）的 USB 記憶裝置，可能無法正確播放視訊及音訊。
- 正在播放 USB 記憶裝置時，請勿中斷連接。
- 有時可能會需要載入資料（讀取／寫入）。

⚠ 小心

- 若 USB 記憶裝置上的使用空間不足，可能無法使用 BONUSVIEW 及 BD-LIVE 功能。此時，關於清除 USB 記憶裝置中的虛擬封包資料及 BD-LIVE 資料，請參閱第 45 頁的 *刪除已新增至 BD 的資料與應用程式資料*。

✍ 附註

- 不保證 USB 記憶裝置的操作。
- BD-LIVE 功能資料的播放視使用的碟片而有不同。關於詳細資料，請洽詢碟片隨附的使用說明。
- 若要使用 BD-LIVE 功能，需完成網路連接及設定（第 21 及 44 頁）。
- 使用 BD-LIVE 功能可連接網路。支援 BD-LIVE 功能的碟片會透過網路傳送識別本播放機及內容提供者碟片的 ID 代碼。

播放功能

可使用的功能視碟片和檔案的類型而定。有些功能在某些情況中無法使用。查看下表上的可用功能。

功能 ¹	碟片／檔案類型										
	BD-ROM	BD-R /-RE	DVD-Video	DVD-Audio ²	DVD-R /-RW (VR 格式)	AVCREC	AVCHD	視訊檔案	影像檔案	音訊檔案	音訊 CD
快轉和倒轉掃描 ³	✓ ⁴	✓ ⁴	✓ ⁴	✓ ⁴	✓ ⁴	✓ ⁴	✓ ⁴	✓ ⁴	✗	✓ ⁵	✓ ⁵
播放指定標題、 章節或曲目	✓	✓	✓	✓	✓	✓	✓	✗	✗	✗	✓
跳過內容	✓	✓	✓	✓	✓	✓	✓	✓	✓	✓	✓
慢動作播放 ^{3,6}	✓	✓	✓	✗	✓	✓	✓	✓ ⁷	✗	✗	✗
漸進快轉和漸進倒轉 ³	✓	✓	✓	✗	✓	✓	✓	✓ ⁸	✗	✗	✗
A-B 重複 ³	✓	✓	✓	✓	✓	✓	✓	✓	✗	✓	✓
重複	✓	✓	✓	✓	✓	✓	✓	✓	✓	✓	✓
縮放	✓	✓	✓	✗	✓	✓	✓	✓	✓	✗	✗
角度 ⁹	✓	✗	✓	✓	✗	✗	✗	✗	✗	✗	✗
字幕 ¹⁰	✓	✓	✓	✗	✓	✓	✓	✓	✗	✗	✗
音訊 ¹¹	✓	✓	✓	✓	✓	✓	✓	✓	✗	✗	✗
第二音訊 (Secondary audio) ¹²	✓ ¹³	✗	✗	✗	✗	✗	✗	✗	✗	✗	✗
第二視訊 (Secondary video) ¹⁴	✓ ¹⁵	✗	✗	✗	✗	✗	✗	✗	✗	✗	✗
碟片資訊	✓	✓	✓	✓	✓	✓	✓	✓	✓	✓	✓

- 即使表上有指示 [✓]，有些功能在有些碟片或檔案上仍無法作用。
- BDP-140 除外。
- 有些碟片在章節切換時會自動恢復正常播放。
- 快轉和倒轉掃描時，不會產生任何聲音。
- 快轉和倒轉掃描時，產生聲音。
- 慢動作播放時不會輸出任何聲音。
 - 慢動作倒轉播放時，無法切換播放速度。
- 無法倒轉慢動作播放。
- 無法漸進倒轉播放。
- 如果 **Angle Mark** 設定為 **On**，則角度標記在有多個拍攝角度的場景時顯示（第 42 頁）。
- 錄製的字幕類型視碟片和檔案而定。
 - 在有些情況中，字幕可能會切換，或碟片隨附的切換畫面可能會立即顯示，無需顯示碟片中錄製的目前字幕或字幕總數。
- 錄製的音訊串流類型視碟片和檔案而定。
- 錄製的第二聲音串流類型視碟片和檔案而定。
 - 在有些情況中，第二聲音可能會切換，或碟片隨附的切換畫面可能會立即顯示，無需顯示碟片中錄製的目前第二聲音或第二聲音串流總數。
 - 如果 **Secondary Audio Mark** 設定為 **On**，則第二聲音標記在錄製第二聲音的場景時顯示（第 42 頁）。
- 有些碟片不包括第二聲音。
- 在有些情況中，第二視訊可能會切換，或碟片隨附的切換畫面可能會立即顯示，無需顯示碟片中錄製的目前第二視訊或第二視訊串流總數。
 - 如果 **PIP Mark** 設定為 **On**，則第二視訊標記在錄製第二視訊的場景時顯示（第 42 頁）。
- 有些碟片不包括第二視訊。

04 使用 FUNCTION 選單

根據播放機的操作狀態來調用各種功能。

1 顯示 FUNCTION 選單。

播放時按下 **FUNCTION**。

2 選擇並設定項目。

使用 **↑/↓** 選擇，然後按 **ENTER**。



附註

- 無法變更的項目會以灰色顯示。項目是否可以選擇視播放機狀態而定。

❖ 變更所選擇項目的設定

使用 **↑/↓** 變更。

❖ 關閉 FUNCTION 選單

按下 **FUNCTION**。

❖ FUNCTION 選單項目清單

項目	說明
Video Adjust	選擇圖片品質調整畫面（第 44 頁）。
Title	顯示目前播放碟片的標題資訊及碟片的標題總數。另外再選擇您要播放的標題。（請參閱下列說明。）
Chapter (track/file)	顯示目前播放章節的資訊（曲目／檔案）及碟片中的章節總數。另外選擇您要播放的章節（曲目／檔案）。（請參閱下列說明。）
Time	顯示經過時間或剩餘時間。 另外再輸入您要開始播放的時間。（請參閱下列說明。）
Mode	切換播放模式。
Audio	切換音訊。
Angle	切換 BD-ROM/DVD-Video 碟片的拍攝角度。
Subtitle	切換字幕語言。
Subtitle Style	選擇字幕字型類型。
Second Video	切換 BD-ROM 的第二視訊（子母畫面）（第 30 頁）。
Second Audio	切換 BD-ROM 的第二聲音（第 29 頁）。
Bitrate	顯示音訊／視訊／第二視訊／第二音訊的位元率。
Still off	關閉 BD-ROM 的靜態影像。
Search	快轉 30 秒。
Replay	向後跳躍 10 秒。
Slide Show	播放投影片圖片時切換播放速度。
Transition	播放投影片圖片時變更投影片樣式。

* 顯示在 **FUNCTION** 選單上的項目視碟片類型而定。



附註

- 視碟片類型而定可選擇的項目。

從指定時間播放（時間搜尋）

1 選擇 Time。

使用 **↑/↓** 選擇，然後按 **ENTER**。

2 輸入時間。

使用數字按鍵（0 至 9）。

- 如果要從第 45 分鐘播放，請輸入 **0、0、4、5、0** 和 **0**，然後按 **ENTER**。
- 如果要從第 1 小時 20 分鐘播放，請輸入 **0、1、2、0、0** 和 **0**，然後按 **ENTER**。
- 按下 **CLEAR** 可清除輸入值。

3 從指定時間開始播放。

按下 **ENTER**。

播放指定標題、章節或曲目（搜尋）

1 選擇 Title 或 Chapter（曲目／檔案）。

使用 **↑/↓** 選擇，然後按 **ENTER**。

2 輸入標題或章節（曲目／檔案）編號。

使用數字按鍵（0 至 9）。

- 若要搜尋標題 32，請輸入 **3** 和 **2**，然後按 **ENTER**。
- 按下 **CLEAR** 可清除輸入值。

3 從指定的標題、章節或曲目開始播放。

按下 **ENTER**。

以隨機順序播放指定範圍的光碟、標題或章節（曲目／檔案）

您可選擇 2 種隨機播放類型。

1 選擇 Mode。

使用 **↑/↓** 選擇，然後按 **ENTER**。

2 選擇播放模式。

使用 **↑/↓** 選擇，然後按 **ENTER**。

❖ 隨機播放

以隨機順序播放指定範圍的光碟、標題或章節（曲目／檔案）。相同項目可連續播放。

❖ 隨機播放

以隨機順序播放指定範圍的光碟、標題或章節（曲目／檔案）。各項目播放一次。

從指定位置繼續播放（繼續檢視播放）

此功能允許您從指定下次播放的位置繼續播放，即使在關閉電源後也有效。

❖ 設定

▶ 在播放期間，按您要開始繼續檢視播放位置的 **CONTINUED**。

指定位置的經過播放時間會顯示在電視螢幕上。

❖ 播放

1 按下 ▶ **PLAY** 以播放已設定繼續檢視播放的標題。

當您按下 **CONTINUED** 後，將自動出現 **FUNCTION** 選單畫面以顯示時間點（時間）。

- 在播放期間按下 **FUNCTION** 也會顯示功能控制畫面。

2 按下 **ENTER**，然後再選擇指定繼續檢視播放的時間。從指定位置開始播放。



附註

- 按下 ▲ **OPEN/CLOSE** 後，將取消繼續檢視播放設定。
- 繼續檢視播放可能無法正確配合部分碟片。

從 Home Media Gallery 中播放



關於 Home Media Gallery



本播放機的 Home Media Gallery 功能允許您顯示輸入來源清單並開始播放。本章說明享受這些功能所需的設定及播放程序。播放儲存在電腦上或網路設備上的檔案時，建議您另外參閱網路設備隨附的操作手冊。

可從 Home Media Gallery 中播放的輸入來源如下所示。

- BD-R/RE (BD-DAV 格式) 碟片
- DVD-R/RW (VR 格式) 碟片
- 音訊 CD (CD-DA、SACD 和 DTS-CD)
- 只錄有視訊、影像或音訊檔等資料檔案的 DVD/CD
- USB 記憶裝置
- 網路伺服器 (PC 上或經由 LAN 介面連接播放機的設備) 上的檔案



附註

- Home Media Gallery 允許您播放連接與接收器相同區域網路 (LAN) 的媒體伺服器上的檔案。

- 下列檔案允許自 Home Media Gallery 中播放：
 - 執行 Microsoft Windows Vista 或 XP 及安裝了 Windows Media Player 11 的 PC
 - 執行 Microsoft Windows 7 及安裝了 Windows Media Player 12 的 PC
 - DLNA 相容數位媒體伺服器 (在 PC 或其他元件上)
 - 如上述儲存在 PC 或 DMS (數位媒體伺服器) 中的檔案可透過數位媒體播放機 (DMP) 播放。播放機支援使用此類 DMP。
- 若要播放儲存在網路設備上的音訊檔案，您必須開啟路由器的 DHCP 伺服器功能。假使您的路由器沒有內建 DHCP 伺服器功能，則有必要以手動方式設定網路。否則，您將無法播放儲存在網路設備上的檔案。請參閱第 44 頁。

關於網路播放

本裝置的網路播放功能利用以下技術：

❖ Windows Media Player

關於詳細資料，請參閱 Windows Media Player 11/ Windows Media Player 12 以上版本。

❖ Windows Media DRM

Microsoft Windows Media 數位版權管理 (Microsoft Windows Media Digital Rights Management, WMDRM) 為保護並提供安全內容，以供電腦、可攜式裝置和網路裝置進行播放的平台。Home Media Gallery 的作用就像是網路裝置的 WMDRM 10。受 WMDRM 保護的內容，只能在 WMDRM 支援的媒體伺服器上播放。

內容擁有者利用 WMDRM 技術來保護版權等智慧財產。本裝置利用 WMDRM 軟體來存取受 WMDRM 保護的內容。若 WMDRM 軟體無法保護內容，內容擁有者可要求 Microsoft 撤銷軟體利用 WMDRM 播放或複製受保護內容的能力。此撤銷不會影響不受保護的內容。當您為受保護的內容下載授權時，您即同意 Microsoft 在授權內包含撤銷清單。內容擁有者可要求您升級 WMDRM 以存取其內容。若您拒絕升級，您將無法存取需要升級的內容。本產品受 Microsoft 部分智慧財產權保護。未經 Microsoft 授權者，禁止於本產品之外使用或散佈此類技術。



DLNA CERTIFIED® 音訊播放機

Digital Living Network Alliance (DLNA) 為消費性電子商品、資訊服務業和行動裝置公司的跨企業組織。數位生活網路聯盟讓消費者能透過家中有線或無線網路，輕鬆共享數位媒體。

DLNA 憑證標誌可方便您尋找符合 DLNA 互通指導方針的產品。本裝置符合 DLNA 互通指導方針版本 1.5 的規定。當執行 DLNA 伺服器軟體的 PC 或與 DLNA 相容的裝置連接本播放機時，可能需要變更軟體或其他裝置的一些設定。如需更多資訊，請參閱軟體或裝置的操作指示。

DLNA®、DLNA 標誌及 DLNA CERTIFIED® 皆為 Digital Living Network Alliance 的商標、服務標誌或認可標誌。

❖ 可透過網路播放的內容

- 即使以相容格式編碼時，某些檔案可能仍無法正確播放。
- 視所使用的伺服器類型或版本而定，可能不支援某些功能。
- 支援的檔案格式會視伺服器不同而有所差異。就檔案來說，您的伺服器不支援的檔案便不會顯示在此裝置上。關於詳細資訊，請詢問伺服器的製造商。

❖ 第三方內容免責聲明

存取由第三方提供之內容需要高速網路連接，也可能需要登錄帳戶及付費訂閱。

第三方內容服務可能會隨時在未通知的情況下變更、暫停、中斷或停止，而先鋒對於發生此連接問題一概不負任何責任。

先鋒不代表或擔保該內容服務可持續提供或可在特定時間範圍內使用，而所有此類保固，不論明示或暗示皆拒絕承認。

❖ 關於透過網路的播放行為

- 當 PC 關機或播放內容時 PC 中儲存的任何媒體檔遭刪除時，都可能出現播放問題。
- 若在網路環境中（網路流量過大等）發生問題，可能無法顯示或正常播放內容（可能中斷或停滯播放）。為獲得最佳效能，建議您在播放機和 PC 間使用 10BASE-T/100BASE-TX 連線。
- 如果同時播放多個用戶端，可能會中斷或停滯播放。
- 根據連接 PC 中安裝的安全性軟體以及此類軟體的設定而定，網路連線可能遭封鎖。

對於播放機和/或 Home Media Gallery 功能，若因發生與您的電腦連線和/或 PC 有關之通訊錯誤和/或故障，因而造成任何故障，先鋒一概不負責。請洽您的 PC 廠商或網際網路服務供應商。

Windows Media 是 Microsoft Corporation 於美國及/或其他國家的商標或註冊商標。

本產品採用 Microsoft Corporation 開發之技術，未獲 Microsoft Licensing, Inc. 授權不得使用或散佈本技術。

Microsoft®、Windows®7、Windows®Vista、Windows®XP、Windows®2000、Windows®

Millennium Edition、Windows®98 及 Windows NT® 皆為 Microsoft Corporation 在美國及/或其他國家的註冊商標或商標。

播放儲存在以網路連接播放機的設備上的檔案。

1 按 HOME MEDIA GALLERY 以顯示 Home Media Gallery。

從 Home Menu 選擇 Home Media Gallery，然後按 **ENTER** 也可以顯示 Home Media Gallery。

2 選擇 DLNA Search。

使用 **↑/↓** 選擇，然後按 **ENTER**。

3 選擇含有您要播放檔案的伺服器。

4 選擇您要播放的檔案。

使用 **↑/↓** 選擇，然後按 **ENTER**。



附註

- 本播放機不支援 DTCP-IP。
受數位版權保護的錄製檔案及內容無法使用 LAN 介面播放。

Disc/USB 播放

1 按 HOME MEDIA GALLERY 以顯示 Home Media Gallery。

從 Home Menu 選擇 Home Media Gallery，然後按 **ENTER** 也可以顯示 Home Media Gallery。

2 選擇碟片或 USB。

使用 **↑/↓** 選擇，然後按 **ENTER**。

3 選擇 Photo/Music/Video/AVCHD。

使用 **↑/↓** 選擇，然後按 **ENTER**。

- 此步驟不適用於已採用 VR 格式錄製的碟片。

4 選擇您要播放的標題／曲目或檔案。

使用 **↑/↓** 選擇，然後按 **ENTER**。

從選擇的標題／曲目或檔案開始播放。

- 若您要播放的檔案在資料夾中，請先選擇包含檔案的資料夾。

播放影像檔案

❖ 關於幻燈片

在碟片或資料夾中自動切換的檔案顯示。



附註

- 播放音訊 CD (CD-DA/SACD/DTS-CD) 時，顯示 Now Playing 畫面。
- 有些 BD-R/-RE 碟片有播放保護。若要取消保護，請輸入碟片的密碼。
- 開始播放前需要花費數秒的時間。這是正常情況。
- 本播放機可能無法正常播放某些檔案。
- 觀賞次數可能受到限制。

依想要的順序播放 (Playlist)

可新增曲目和檔案至 **Playlist** 的碟片如下所示。

- 可燒錄音訊檔的 DVD/CD/USB 記憶裝置

新增曲目／檔案

使用此程序新增曲目和檔案，然後建立 **Playlist**。

1 按 HOME MEDIA GALLERY 以顯示 Home Media Gallery。

從 Home Menu 選擇 Home Media Gallery，然後按 **ENTER** 也可以顯示 Home Media Gallery。

2 選擇碟片或 USB。

預先載入碟片。

使用 **↑/↓** 選擇，然後按 **ENTER**。

3 選擇要新增的曲目／檔案。

使用 **→** 選擇。

4 按下 POP UP MENU 以顯示 POP UP MENU 選單。

5 選擇 Add to Playlist 以新增至 Playlist。

使用 **↑/↓** 選擇，然後按 **ENTER**。

在步驟 3 中選擇的曲目或檔案已新增至 **Playlist** 中。

- 若要新增更多曲目或檔案，請重複步驟 3 至 5。

播放 Playlist

1 按 HOME MEDIA GALLERY 以顯示 Home Media Gallery。

從 Home Menu 選擇 Home Media Gallery，然後按 **ENTER** 也可以顯示 Home Media Gallery。

2 選擇 Playlist。

使用 **↑/↓** 選擇，然後按 **ENTER**。

3 選擇要播放的曲目／檔案。

使用 **↑/↓** 選擇，然後按 **ENTER**。

從選擇的曲目／檔案開始播放，然後繼續到清單結束為止。使用 **⏮/⏭** 播放上一個或下一個曲目／檔案。顯示 Now Playing 畫面。

從 Playlist 中刪除曲目／檔案

1 選擇要刪除的曲目／檔案，然後按 POP UP MENU 以顯示 POP UP MENU 選單。

2 使用 ↑/↓ 選擇 Playlist 中的刪除，然後按 ENTER。

播放網路內容

您可利用播放機在網際網路上享受某些串流內容。

可用的網路內容

- YouTube (MPEG4 AVC H.264)
- Picasa



附註

關於 YouTube

- 可播放下列大小的 YouTube 視訊。
 - 標準品質 (400 x 226 像素, 200 kbps)
 - 一般品質 (480 x 360 像素, 512 kbps)
 - 高品質 (854 x 480 像素, 900 kbps)
 - HD (720p) (1280 x 720 像素, 2 Mbps)
 - HD (1080p) (1920 x 1080 像素, 4 Mbps)
- 本播放機支援 YouTube Leanback 服務。Youtube Leanback 服務目前只有英文版本。有關詳細資訊，請參閱 <http://www.google.com/support/youtube/> 的 YouTube Help。
- 無法播放用於行動電話的 YouTube 視訊。
- 無法播放部分 YouTube 視訊。

關於 Picasa

- Picasa 只有英文版本。有關詳細資訊，請參閱 <http://picasa.google.com/support/> 的說明。
 - 在使用 Picasa Web Albums 之前，請於電腦上登錄您的使用者名稱及密碼。
 - 首次從本播放機存取 Picasa 時，請選擇 New User 圖示並輸入您登錄的使用者名稱及密碼。
- 視網路連接環境而定，有可能無法正常播放網路內容。
- 若要存取網路內容，本播放機需使用寬頻網際網路連線。需與網際網路業者簽訂合約才能使用寬頻網際網路連線。

- 存取由第三方提供之內容需要高速網路連接，也可能需要登錄帳戶及付費訂閱。第三方內容服務可能會隨時在未通知的情況下變更、暫停、中斷或停止，而先鋒對於發生此連接問題一概不負任何責任。先鋒不代表或擔保該內容服務可持續提供或可在特定時間範圍內使用，而所有此類保固，不論明示或暗示皆拒絕承認。

播放項目

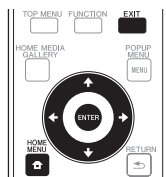

小心

您必須事先得將播放機連接至網際網路。請參閱第 21 頁的 *透過 LAN 介面連接網路* 以了解詳細的資訊。

1 顯示選擇畫面。

按下 **HOME MENU** 選擇選擇畫面，然後選擇 Web Contents → 觀看所需的網路內容

2 選擇網路內容的類型。

使用 **↑/↓** 選擇，然後按 **ENTER**。

3 按下 **↑/↓** 可選擇您要播放的項目，然後再按 **ENTER**。

若要停止，按下 **EXIT**。視訊播放停止且 HOME MENU 畫面重新出現。

第 7 章

進階設定

變更設定

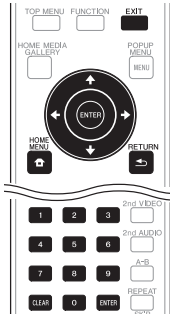

附註

- 項目是否可以選擇視播放機狀態而定。
- 在選項中，原廠預設值以粗體顯示。

操作 Initial Setup 畫面

- 1 停止播放時，顯示 Home Menu 畫面。
按下 **HOME MENU**。
- 2 選擇並設定 Initial Setup。
使用 **↑/↓** 選擇，然後按 **ENTER**。
- 3 選擇項目與變更設定。
使用 **↑/↓/←/→** 選擇，然後按 **ENTER**。

❖ 關閉 Initial Setup 畫面

按下 **HOME MENU** 或 **RETURN**。

設定	選項	說明
Display Setting TV Screen	16:9 Full	連接至寬螢幕（16:9）電視機時，選擇此選項。
	16:9 Normal	連接至寬螢幕（16:9）電視機時，選擇此選項。顯示 4:3 影像，且側面有垂直的黑色邊條。
	4:3 Pan&Scan	連接至 4:3 電視螢幕並播放 16:9 視訊時，請選擇此項目。在 4:3 螢幕上播放影像左右側遭截除的視訊。（本功能只有在碟片標示為 4:3PS 時才有作用。）
	4:3 Letterbox	連接至 4:3 電視螢幕並播放 16:9 視訊時，請選擇此項目。播放有上下方黑色橫條的視訊。
Video Adjust	您可以根據您使用的電視機來調整播放畫質（第 44 頁）。	
Sharpness (BDP-LX55 除外)	High	選擇銳利度的程度。
	Middle	
	Low	
Video Mode (BDP-LX55 除外)	Standard	選擇視訊輸出模式。
	Vivid	
	Cinema	
	Custom	
Noise Reduction (BDP-LX55 除外)	0	選擇減少雜訊的程度。
	1	
	2	
	3	

設定	選項	說明
Audio Output Digital Output	Bitstream	選擇此設置可直接輸出數位音訊訊號。
	PCM	選擇此設置可輸出轉換為 PCM 音訊訊號的數位音訊訊號。
	Re-encode	選擇此設置可輸出轉換為 DTS Digital Surround 的數位音訊訊號。
	Off	選擇此設置可輸出非數位音訊訊號的音訊訊號。
DTS Downmix (BDP-LX55)	Stereo	轉換成線性 PCM 音訊訊號的 DTS-HD Master Audio 訊號、DTD-HD High Resolution Audio 訊號或 DTS Digital Surround 音訊訊號轉換成用於輸出的雙聲道（立體聲）訊號。
	Lt/Rt	轉換成線性 PCM 音訊訊號的 DTS-HD Master Audio 訊號、DTD-HD High Resolution Audio 訊號或 DTS Digital Surround 音訊訊號轉換成用於輸出的 Dolby Surround 相容雙聲道信號（連接的影音接收器或擴大器等裝置與 Dolby Pro Logic 相容時，影音接收器或擴大器以環繞聲音訊訊號輸出線性 PCM 音訊訊號）。
Downsampling	48k	播放錄製含 48 kHz 取樣頻率的碟片時，請選擇此設置。
	96k	播放錄製含 96 kHz 取樣頻率的碟片時，請選擇此設置。
	192k	播放錄製含 192 kHz 取樣頻率的碟片時，請選擇此設置。
DRC（動態範圍控制）	Off	選擇此設置可不使用 DRC 功能即輸出音訊訊號。
* 僅支援 Dolby 數位及類比音訊訊號。	On	選擇此設置在最吵雜與最輕柔聲音（動態範圍）間調整範圍，並以平均音量進行播放。難以聽清楚對話或在深夜觀看電影時，請使用此設置。
	Auto	選擇此項目以依據碟片的輸入音訊訊號自動開啟／關閉 DRC 設定。

設定	選項	說明	
HDMI HDMI Mode (BDP-LX55)	Single	當 HDMI 纜線只連接至 HDMI OUT (MAIN) 端子時，請選擇此項目。	
	Separate	當 HDMI 纜線連接至兩個 HDMI OUT 端子時，請選擇此項目。	
	Pure Audio	只有在裝置連接 HDMI 輸出端子時，選擇此項目才能享受較佳的音樂音質。選擇此設定後，將只會從 HDMI OUT (SUB) 端子輸出音樂，而在按下 DISPLAY 後只會從 HDMI OUT (MAIN) 端子輸出視訊訊號。	
	另請參閱第 16 頁的設定 <i>HDMI Mode (僅限 BDP-LX55)</i> 。		
Color Space	RGB	選擇此項目以 RGB 訊號來輸出視訊訊號。如果顏色疏淡且黑色太亮時，請選擇此選項。	
	YCbCr	輸出視訊訊號為 YCbCr 4:4:4 訊號時，選擇此選項。	
	YCbCr 422	輸出視訊訊號為 YCbCr 4:2:2 訊號時，選擇此選項。	
	Full RGB	選擇此項目以 RGB 訊號來輸出視訊訊號。如果顏色太濃，且所有暗色呈現一致的黑色，請選擇此項目。	
Resolution	Auto	選擇此設置可選擇從 HDMI OUT 端子自動輸出的視訊訊號解析度。	
	480i/576i	從含所選解析度的 HDMI OUT 端子輸出視訊訊號。	
	480P/576P	按下 HDMI 可變更解析度，但無法選擇 Auto 。	
	720P		
	1080i		
	1080P		
在 BDP-LX55 上，當解析度設為 480i/576i 時，不會從 HDMI OUT (MAIN) 端子中輸出任何視訊訊號。			
HDMI Audio Out	Bitstream	選擇此設置可直接輸出 HDMI 音訊訊號。	
	PCM	選擇此設置可輸出轉換為 2 聲道音訊訊號的 HDMI 音訊訊號。	
	Re-encode	選擇此設置可自動選擇音訊訊號類型。	
	Off	當您不想從 HDMI 輸出端子輸出音訊訊號時，請選擇此設置。	
Control	On	使用 HDMI 連接線以所連接影音裝置的遙控器控制播放機時，選擇此選項。另請參閱第 16 頁。	
	Off	當您不想要使用 HDMI 連接線以所連接影音裝置的遙控器控制播放機時，選擇此選項。	
若要使用 Sound Retriever Link、Stream Smoother Link 及 PQLS (第 16 及 17 頁)，必須將 Control 設為 On 。			
HDMI Deep color	30bits	輸出擁有 30 位元色彩的視訊訊號時，請選擇此設置。	
	36bits	輸出擁有 36 位元色彩的視訊訊號時，請選擇此設置。	
	Off	輸出擁有 24 位元色彩的視訊訊號時，請選擇此設置。	
HDMI 1080P 24Hz	On	解析度設為 Auto 或 1080P 且輸出 1080p/24 視訊訊號至相容 1080p/24 的電視時，請選擇此設置。	
	Off	解析度設為 1080P 且輸出 1080p/60 視訊訊號至相容 1080p/60 的電視時，請選擇此設置。	
HDMI 3D	Auto	載入 3D 碟片時，會以 3D 影像方式來播放碟片。	
	Off	即使載入 3D 碟片，也只會以 2D 影像方式來播放碟片。	
3D notice	Yes	可設定播放 3D 影像時是否顯示 3D 通知。	
	No		
Network	IP setting	選擇此設置以設定播放機和 DNS 伺服器的 IP 位址 (第 44 頁)。	
	Proxy Server	請只在您的網際網路服務供應商指示這樣做時，設定代理伺服器 (第 44 頁)。	
	Information	顯示 MAC 位址、IP 位址、子網路遮罩、預設閘道、DNS 伺服器 (主要) 和 DNS 伺服器 (次要) 的值。	
	Connection test	選擇此以測試網路連線 (第 45 頁)。	
	Internet Connection	Enable	連接至網際網路時，請選擇此設置。
		Disable	不連接至網際網路時，請選擇此設置。
BD-Live connection	Permitted	允許所有碟片連接至 BD-LIVE。	
	Partial Permitted	唯有經確認為安全的碟片才允許連接至 BD-LIVE。	
	Prohibited	不允許任何碟片連接至 BD-LIVE。	
DLNA	Enable	連接至 DLNA 伺服器時，請選擇此設置。	
	Disable	不連接至 DLNA 伺服器時，請選擇此設置。	

設定	選項	說明
Language	OSD	可用語言 從列出的語言中選擇螢幕功能選單的語言。
	Audio	可用語言 從列出的語言中選擇語言，以設定 BD-ROM 和 DVD-Video 播放的預設音訊語言。 * 使用某些碟片時，無法切換至所選擇的語言。 如果設定 BD/DVD 上未錄製的語言，則自動選擇其中一個錄製的語言進行播放。
	Subtitle	可用語言 從列出的語言中選擇語言，以設定 BD-ROM 和 DVD-Video 播放的預設字幕語言。 * 使用某些碟片時，無法切換至所選擇的語言。 如果設定 BD/DVD 上未錄製的語言，則自動選擇其中一個錄製的語言進行播放。
	Menu	可用語言 從列出的語言中選擇語言，以設定 BD-ROM 和 DVD-Video 選單的預設語言。 * 使用某些碟片時，無法切換至所選擇的語言。 如果設定 BD/DVD 上未錄製的語言，則自動選擇其中一個錄製的語言進行播放。
	Angle Mark	On 選擇此設置，將角度標記顯示在電視螢幕上（第 28 頁）。此設置為 BDP-440/BDP-140 的原廠預設值。 Off 若您不要將角度標記顯示在電視螢幕上，請選擇此設置。此設置為 BDP-LX55 的原廠預設值。
PIP Mark	On	選擇此設置，將 PIP 標記顯示在電視螢幕上。此設置為 BDP-440/BDP-140 的原廠預設值。
	Off	若您不要將 PIP 標記顯示在電視螢幕上，請選擇此設置。此設置為 BDP-LX55 的原廠預設值。
Secondary Audio Mark	On	選擇此設置，將第二音訊標記顯示在電視螢幕上（第 29 頁）。此設置為 BDP-440/BDP-140 的原廠預設值。
	Off	若您不想在電視螢幕上顯示第二音訊標記，請選擇此設置。此設置為 BDP-LX55 的原廠預設值。
DivX(R) VOD DRM	Registration Code	選擇播放 DivX VOD 檔案所需的播放機登錄碼（第 10 頁）。
DVD Playback	DVD AUDIO	選擇此選項將只能播放 DVD-Audio 碟片上的音訊部分。
	DVD VIDEO	選擇此選項將只能播放 DVD-Audio 碟片上的視訊部分。 * 本設定適用於 DVD 音訊碟片播放。 (BDP-140 除外)
Internet Setting	Permitted	不必輸入密碼就能觀看網路內容。
	Partial Permitted	必須輸入密碼才能觀看網路內容。
	Prohibited	沒有可觀看的網路內容。
Disc Auto Playback	On	碟片在載入後會自動播放。
	Off	載入碟片不會自動開始播放。
Last Memory	On	選擇此項目可儲存您上次停止播放的時間點，即使在開啟碟盤或切換至待機模式後也能儲存。
	Off	當您只想使用繼續檢視播放（第 33 頁）時請選擇此項目。
PBC(Play Back Control)	On	選擇此項目以利用碟片選單播放相容於 PBC 的 VCD（版本 2.0）。
	Off	選擇此項目可不用碟片選單就能播放相容於 PBC 的 VCD（版本 2.0）。
Setup Navigator		開始使用 Setup Navigator 選單進行設定。如需詳細資料，請參閱第 23 頁。
Security	Change Password	登錄（變更）成人鎖定設定的密碼，或解除成人鎖定功能以播放具有成人鎖定功能的 DVD-Video（第 45 頁）。
	Parental Control	變更播放機的成人鎖定等級（第 46 頁）。
	Country Code	變更國家代碼/區碼（第 46 頁）。

設定	選項	說明
Options Screen Saver	Off	螢幕保護程式未啟動。
	1 min	若超過一分鐘 / 兩分鐘 / 三分鐘沒有執行任何操作，將啟動螢幕保護程式。
	2 min	操作遙控器會停用螢幕保護程式。
	3 min	
Auto Power Off	Off	如果不要電源自動關閉，請選擇此選項。
	10 min	若超過 10 分鐘 / 20 分鐘 / 30 分鐘沒有執行任何操作，電源將自動關閉。
	20 min	
	30 min	
Quick Start	On	選擇縮短開機所需的時間。
	Off	選擇執行正常開機。
Update	Disc	選擇軟體更新的方式。(第 46 頁)
	USB Storage	
	Network	
Load Default	還原設定為原廠預設值。	
System Information	檢查系統版本號碼。	
Disc Auto Update	On	載入有播放機更新檔案的碟片時，會顯示軟體更新畫面。
	Off	軟體更新畫面必須手動顯示。(第 46 頁)
BUDA	BUDA Information	在連接的 USB 記憶裝置上顯示及設定 BUDA 資料。
	BUDA Setup	

❖ 調整視訊

1 選擇及設定 Display Setting → Video Adjust → Next Screen。

使用 ↑/↓ 選擇，然後按 ENTER。

2 選擇項目與變更設定。

使用 ↑/↓ 選擇項目，然後使用 ←/→ 變更設定。設定完成後，按 ↵ RETURN 關閉設定畫面。

BDP-LX55 設定項目清單

項目	說明
Prog.Motion	根據影像類型（影片或靜態影像）來調整。此設定主要在輸出影片資料作為逐行影像時有效。
Pure Cinema	此設定最佳化逐行掃描迴路作用以播放影片資料。
Black level	調整黑色部分的濃度。
White level	調整白色部分的濃度。
Hue	調整綠色和紅色之間的平衡。
Chroma Level	調整顏色的密度。
Detail	調整影像的輪廓邊緣。
YNR	減少明度（Y）訊號中的雜訊。
CNR	減少色度（C）訊號中的雜訊。
MNR	減少蚊狀雜訊（MPEG 壓縮產生的沿著圖片輪廓邊緣的失真）。
BNR	減少塊狀雜訊（MPEG 壓縮產生的方塊形失真）。

BDP-440/BDP-140 設定項目清單

項目	說明
Brightness	選擇此設置可調整電視螢幕的亮度。
Contrast	選擇此設置可調整電視螢幕的對比。
Hue	選擇此設置可調整電視螢幕的色彩（綠色及紅色）平衡。
Saturation	選擇此設置可調整電視螢幕的飽和度。



附註

- 若使用 BDP-LX55，Video Adjust 設定不會影響 VIDEO OUTPUT 端子的視訊訊號。

❖ 設定 IP 位址

1 選擇並設定 Network → IP setting → Next Screen。

使用 ↑/↓ 選擇，然後按 ENTER。

2 設定 IP 位址。

使用 ↑/↓/←/→ 設定播放機或 DNS 伺服器的 IP 位址，然後按 ENTER。

• Auto Set IP Address

On – 自動取得播放機的 IP 位址。使用的是具有 DHCP（動態主機設定通訊協定）伺服器功能的寬頻路由器或寬頻數據機時，請選擇。DHCP 伺服器將自動分配本播放機的 IP 位址。

Off – 必須手動設定播放機的 IP 位址。使用數字按鍵（0 至 9）輸入 IP 位址、子網路遮罩和預設閘道。



附註

- 有關 DHCP 伺服器功能的資訊，請參閱網路裝置的操作手冊。
- 當您手動輸入 IP 位址時，可能需要與網際網路服務供應商或網路管理員聯絡。

❖ 設定代理伺服器

請只在您的網際網路服務供應商指示這樣做時，設定代理伺服器。

1 選擇並設定 Network → Proxy Server → Next Screen。

使用 ↑/↓ 選擇，然後按 ENTER。

2 在 Proxy Server 選擇並設定 Use or Not use。

使用 ←/→ 切換，然後按 ↓。

- **Use** – 使用代理伺服器時，請選擇。
- **Not use** – 不使用代理伺服器時，請選擇。

如果您選擇 Use，請繼續執行步驟 3。

3 選擇並設定 Server Select Method。

使用 ←/→ 切換，然後按 ↓。

- **IP Address** – 輸入 IP 位址。
- **Server Name** – 輸入伺服器名稱。

4 輸入 IP 位址或伺服器名稱。

如果您依步驟 3 選擇 IP 位址，請使用數字按鍵（0 至 9）輸入數字。使用 **←/→** 移動游標。

當步驟 3 選擇伺服器名稱時，使用數字按鍵（0 至 9），以啟動該軟體鍵盤。現在使用 **↑/↓/←/→** 選擇字元和項目，然後按下 **ENTER** 輸入。

5 輸入 Port Number。

按 **↓**，然後使用數字按鍵（0 至 9）輸入數字。

6 按 **ENTER** 以設定。

❖ 顯示網路設定

▶ 選擇並設定 **Network → Information → Next Screen**。

使用 **↑/↓** 選擇，然後按 **ENTER**。

顯示 MAC 位址、IP 位址、子網路遮罩、預設閘道和 DNS 伺服器（主要和次要）設定。

當 **Auto Set IP Address** 設定為 **On** 時，顯示自動取得的值。



附註

- 未設定每個 IP 位址時，顯示「0.0.0.0」。

❖ 測試網路連線

▶ 選擇並設定 **Network → Connection Test → Start**。
使用 **↑/↓** 選擇，然後按 **ENTER**。

一完成測試後，即顯示「Network is OK.」。如果顯示任何其他訊息，請檢查連線和/或設定（第 21 及 41 頁）。

❖ 在語言設定中切換至其他語言

1 選擇並設定 **Language**。

使用 **↑/↓** 選擇，然後按 **ENTER**。

2 選擇並設定 **OSD, Audio, Subtitle** 或 **Menu**

使用 **↑/↓** 選擇，然後按 **ENTER**。

3 請選擇及設定所需語言。

使用 **↑/↓** 選擇，然後按 **ENTER**。



附註

- 如果設定 BD/DVD 上未錄製的語言，則自動選擇其中一個錄製的語言並播放。

❖ 刪除已新增至 BD 的資料與應用程式資料

使用此程序刪除已新增至 BD 中的資料（使用 BD-LIVE 功能下載的資料和搭配 BONUSVIEW 功能使用的資料）與應用程式資料。



小心

- 刪除資料需要一些時間。
- 刪除資料時不可拔除電源線。

1 選擇並設定 **BUDA → BUDA Setup**。

使用 **↑/↓** 選擇，然後按 **ENTER**。

2 選擇並設定 **Fmt buda**。

按 **ENTER**。

❖ 登錄或變更密碼

使用此程序登錄或變更成人鎖定設定所需的代碼。

關於本機預設密碼

預設密碼為「0000」。

- 變更密碼後，本機可能會要求您輸入密碼。
- 若您重設本機，您的密碼會同時變回預設設定。

1 選擇並設定 **Security → Change Password → Next Screen**。

使用 **↑/↓** 選擇，然後按 **ENTER**。

2 輸入密碼。

使用數字按鍵（0 至 9）輸入數字，然後按 **ENTER** 確定。

使用 **←/→** 移動游標。

3 重新輸入密碼。

使用數字按鍵（0 至 9）輸入數字，然後按 **ENTER** 確定。

使用 **←/→** 移動游標。

- 若要變更密碼，請輸入之前註冊的密碼，然後輸入新密碼。



附註

- 建議您將密碼抄寫下來。
- 如果忘記密碼，請將播放機重設為原廠預設值，然後重新登錄密碼（第 47 頁）。

❖ 變更觀賞 DVD/BD-ROM 的成人鎖定等級

有些含有暴力場景等不宜場景的 DVD-Video 碟片有成人鎖定等級（查看碟片封套或其他位置上的指示）。若要限制觀賞這些碟片，請將播放機的成人鎖定等級設定為低於碟片的等級。

1 選擇並設定 Security → Parental Control → Next Screen。

使用 **↑/↓** 選擇，然後按 **ENTER**。

2 輸入密碼。

使用數字按鍵（0 至 9）輸入數字，然後按 **ENTER** 確定。

使用 **←/→** 移動游標。

3 變更等級。

使用 **←/→** 變更，然後按 **ENTER** 確定。



附註

- 等級可設定為 **Off**，或介於 **Level1** 和 **Level8** 之間。設定為 **Off** 時，觀看不受限制。

❖ 變更國家代碼／區碼

1 選擇並設定 Security → Country Code → Next Screen。

使用 **↑/↓** 選擇，然後按 **ENTER**。

2 輸入密碼。

使用數字按鍵（0 至 9）輸入數字，然後按 **ENTER** 確定。

使用 **←/→** 移動游標。

3 變更國家代碼／區碼。

使用 **←/→** 變更，然後按 **ENTER** 確定。請參閱第 48 頁。

軟體更新

播放機的軟體可使用以下方式之一更新。

- 連線至網際網路。
- 使用碟片。
- 使用 USB 記憶裝置。

先鋒網站附有本播放機的產品資訊。請檢查第 6 頁的網站是否有本 Blu-ray disc 播放機的更新及服務資訊。



小心

- 在軟體更新期間，請勿拔下電源線或移除 USB 記憶裝置／碟片。否則更新將會中止，而且播放機可能會發生故障。
- 有兩個更新軟體、下載和更新的程序。兩個程序都需要一段特定時間。
- 其他操作功能在更新軟體期間無法使用。而且也不能取消更新程序。
- 在 BDP-LX55/BDP-440 上，前面板顯示幕關閉時，請使用 **FL DIMMER** 將它開啟。在前面板顯示幕關閉的情況下更新播放機軟體時，直到裝置關閉後才可拔除電源線。

❖ 更新連線至網際網路



附註

- 視網際網路連線情況而定，下載可能需要一段長時間。
- 步驟 **1** 至 **5** 是由使用者執行的操作（想要從網際網路上下載軟體）。
- 步驟 **6** 至 **8** 是由播放機（自動）執行的操作（想要更新軟體）。

1 連線至網際網路。

2 停止播放時，顯示 Home Menu 畫面。

按下 **HOME MENU**。

3 選擇並設定 Initial Setup。

使用 **↑/↓** 選擇，然後按 **ENTER**。

4 選擇並設定 Options → Update → Network → Start。

使用 **↑/↓** 選擇，然後按 **ENTER**。

5 選擇並設定 Start。

按下 **ENTER**。

6 開始下載軟體。

軟體下載狀態顯示在畫面上。

- 視網際網路連線情況而定，軟體下載可能需要一段特定時間。

7 更新開始。

- 軟體更新可能需要一段特定時間。

8 更新完成。

本機自動重新開始。

❖ 使用 USB 記憶裝置／碟片進行更新



附註

- 先鋒網站上提供更新檔案時，請使用電腦下載至 USB 記憶裝置或碟片。請詳閱關於先鋒網站提供下載更新檔案的指示。
- 將更新檔案儲存在 USB 記憶裝置或碟片的根目錄中。請勿儲存在資料夾中。
- 請勿將更新檔案以外的檔案放在 USB 記憶裝置或碟片上。
- 若要使用碟片更新，請使用 CD-R 或 CD-RW 碟片。
- 播放機支援 FAT32/16 格式的 USB 記憶裝置。在電腦上格式化 USB 記憶裝置時，請以下方設定進行格式化。
 - 檔案系統：FAT32
 - 配置裝置大小：預設配置大小
- USB 記憶裝置或碟片上僅儲存最新更新的檔案。
- 請勿使用 USB 延長線來連接 USB 記憶裝置與播放機。使用 USB 延長線可能會妨礙播放機正確執行。
- 步驟 1 至 5 是由使用者執行的操作。
- 步驟 6 至 7 是由播放機（自動）執行的操作（想要更新軟體）。

1 插入 USB 記憶裝置或載入儲存更新檔案的裝置。

2 停止播放時，顯示 Home Menu 畫面。

按下 **HOME MENU**。

3 選擇並設定 Initial Setup。

使用 **↑/↓** 選擇，然後按 **ENTER**。

4 選擇並設定 Options → Update → Disc 或 USB Storage → Start。

使用 **↑/↓** 選擇，然後按 **ENTER**。

5 選擇並設定 Yes。

使用 **↑/↓/←/→** 選擇 **Yes**，然後按 **ENTER**。

6 更新開始。

- 軟體更新可能需要一段特定時間。

7 更新完成。

將所有設定還原成原廠預設值

1 檢查播放機的電源是否開啟。

2 停止播放時，顯示 Home Menu 畫面。

按下 **HOME MENU**。

3 選擇並設定 Initial Setup。

使用 **↑/↓** 選擇，然後按 **ENTER**。

4 選擇並設定 Options → Load Default → Next Screen。

使用 **↑/↓** 選擇，然後按 **ENTER**。

5 選擇並設定 OK。

使用 **←/→** 選擇，然後按 **ENTER**。



附註

- 將所有設定還原成原廠預設值後，使用 **Setup Navigator** 重設播放機（第 23 頁）。
- 所有設定還原為出廠預設值時，會刪除第二視訊（子母畫面）、第二聲音、書籤等所有資料。

❖ 語言代碼表

語言名稱、語言代碼、輸入代碼

Abkhazian, **ab/abk**, 0102
 Afar, **aa/aar**, 0101
 Afrikaans, **af/af**, 0106
 Albanian, **sq/sq**, 1917
 Amharic, **am/amh**, 0113
 Arabic, **ar/ara**, 0118
 Armenian, **hy/hye**, 0825
 Assamese, **as/asm**, 0119
 Aymara, **ay/aym**, 0125
 Azerbaijani, **az/aze**, 0126
 Bashkir, **ba/bak**, 0201
 Basque, **eu/eus**, 0521
 Belarusian, **be/bel**, 0205
 Bengali, **bn/ben**, 0214
 Bihari, **bi/bih**, 0208
 Bislama, **bi/bis**, 0209
 Breton, **br/bre**, 0218
 Bulgarian, **bg/bul**, 0207
 Burmese, **my/mya**, 1325
 Catalan, **ca/cat**, 0301
 Central Khmer, **km/khm**, 1113
 Chinese, **zh/zho**, 2608
 Corsican, **co/cos**, 0315
 Croatian, **hr/hrv**, 0818
 Czech, **cs/ces**, 0319
 Danish, **da/dan**, 0401
 Dutch, **nl/nld**, 1412
 Dzongkha, **dz/dzo**, 0426
 English, **en/eng**, 0514
 Esperanto, **eo/epo**, 0515
 Estonian, **et/est**, 0520
 Finnish, **fi/fin**, 0609
 Fijian, **fj/fij**, 0610
 Faroese, **fo/fao**, 0615
 French, **fr/fra**, 0618
 Galician, **gl/glg**, 0712
 Georgian, **ka/kat**, 1101
 German, **de/deu**, 0405
 Greek, **el/ell**, 0512
 Guarani, **gn/grn**, 0714
 Gujarati, **gu/guj**, 0721
 Hausa, **ha/hau**, 0801
 Hebrew, **iw/heb**, 0923
 Hindi, **hi/hin**, 0809
 Hungarian, **hu/hun**, 0821
 Icelandic, **is/isl**, 0919
 Indonesian, **in/ind**, 0914
 Interlingua, **ia/ina**, 0901
 Interlingue, **ie/ile**, 0905
 Inupiaq, **ik/ikp**, 0911
 Irish, **ga/gle**, 0701
 Italian, **it/ita**, 0920
 Japanese, **ja/jpn**, 1001
 Javanese, **iw/jav**, 1023
 Kalaallisut, **kl/kal**, 1112
 Kannada, **kn/kan**, 1114
 Kashmiri, **ks/ksa**, 1119
 Kazakh, **kk/kaz**, 1111
 Kinyarwanda, **rw/kin**, 1823
 Kirghiz, **ky/kir**, 1125
 Korean, **ko/kor**, 1115
 Kurdish, **ku/kur**, 1121
 Lao, **lo/loa**, 1215
 Latin, **la/lat**, 1201
 Latvian, **lv/lav**, 1222
 Lingala, **ln/lin**, 1214
 Lithuanian, **lt/lit**, 1220
 Macedonian, **mk/mkd**, 1311

Malagasy, **mg/mlg**, 1307
 Malay, **ms/msa**, 1319
 Malayalam, **ml/mal**, 1312
 Maltese, **mt/mlt**, 1320
 Maori, **mi/mri**, 1309
 Marathi, **mr/mar**, 1318
 Mongolian, **mn/mon**, 1314
 Moldavian, **mo/mol**, 1315
 Nauru, **na/nau**, 1401
 Nepali, **ne/nep**, 1405
 Norwegian, **no/nor**, 1415
 Occitan, **oc/oci**, 1503
 Oriya, **or/ori**, 1518
 Oromo, **om/orm**, 1513
 Panjabi, **pa/pan**, 1601
 Persian, **fa/fas**, 0601
 Polish, **pl/pol**, 1612
 Portuguese, **pt/por**, 1620
 Pushto, **ps/pus**, 1619
 Quechua, **qu/que**, 1721
 Romanian, **ro/ron**, 1815
 Romansh, **rm/rho**, 1813
 Rundi, **rn/run**, 1814
 Russian, **ru/rus**, 1821
 Samoan, **sm/smo**, 1913
 Sango, **sg/sag**, 1907
 Sanskrit, **sa/san**, 1901
 Scottish Gaelic, **gd/gla**, 0704
 Serbian, **sr/srp**, 1918
 Serbo-Croatian, **sh/---**, 1908
 Shona, **sn/sna**, 1914
 Sindhi, **sd/snd**, 1904
 Sinhalese, **si/sin**, 1909
 Slovak, **sk/slk**, 1911
 Slovenian, **sl/slv**, 1912
 Somali, **so/som**, 1915
 Sotho, Southern, **st/sot**, 1920
 Spanish, **es/spa**, 0519
 Sundanese, **su/sun**, 1921
 Swahili, **sw/swa**, 1923
 Swati, **ss/ssw**, 1919
 Swedish, **sv/swe**, 1922
 Tagalog, **tl/tgl**, 2012
 Tajik, **tg/tjk**, 2007
 Tamil, **ta/tam**, 2001
 Tatar, **tt/tat**, 2020
 Telugu, **te/tel**, 2005
 Thai, **th/tha**, 2008
 Tibetan, **bo/bod**, 0215
 Tigrinya, **ti/tir**, 2009
 Polish (Tonga Islands), **to/ton**, 2015
 Tsonga, **ts/tso**, 2019
 Tswana, **tn/tsn**, 2014
 Turkmen, **tk/tuk**, 2011
 Turkish, **tr/tur**, 2018
 Twi, **tw/twi**, 2023
 Ukrainian, **uk/ukr**, 2111
 Urdu, **ur/urd**, 2118
 Uzbek, **uz/uzb**, 2126
 Vietnamese, **vi/vie**, 2209
 Volapük, **vo/vol**, 2215
 Welsh, **cy/cym**, 0325
 Western Frisian, **fy/fry**, 0625
 Wolof, **wo/wol**, 2315
 Xhosa, **xh/xho**, 2408
 Yiddish, **yi/yid**, 2009
 Yoruba, **yo/yor**, 2515
 Zulu, **zu/zul**, 2621

❖ 國家代碼／區碼表

國家／地區名稱、國家代碼／區碼、輸入碼

Anguilla, **ai**, 0109
 Antigua and Barbuda, **ag**, 0107
 Argentina, **ar**, 0118
 Armenia, **am**, 0113
 Australia, **au**, 0121
 Austria, **at**, 0120
 Azerbaijan, **az**, 0126
 Bahamas, **bs**, 0219
 Barbados, **bb**, 0202
 Belarus, **by**, 0225
 Belgium, **be**, 0205
 Belize, **bz**, 0226
 Bermuda, **bm**, 0213
 Brazil, **br**, 0218
 Bulgaria, **bg**, 0207
 Canada, **ca**, 0301
 Cayman Islands, **ky**, 1125
 Chile, **cl**, 0312
 China, **cn**, 0314
 Colombia, **co**, 0315
 Croatia, **hr**, 0818
 Cyprus, **cy**, 0325
 Czech Republic, **cz**, 0326
 Denmark, **dk**, 0411
 Dominica, **dm**, 0413
 Dominican Republic, **do**, 0415
 Estonia, **ee**, 0505
 Finland, **fi**, 0609
 France, **fr**, 0618
 Georgia, **ge**, 0705
 Germany, **de**, 0405
 Greece, **gr**, 0718
 Greenland, **gl**, 0712
 Grenada, **gd**, 0704
 Guyana, **gy**, 0725
 Haiti, **ht**, 0820
 Hong Kong, **hk**, 0811
 Hungary, **hu**, 0821
 Iceland, **is**, 0919
 India, **in**, 0914
 Indonesia, **id**, 0904
 Ireland, **ie**, 0905
 Israel, **il**, 0912
 Italy, **it**, 0920
 Jamaica, **jm**, 1013
 Japan, **jp**, 1016
 Kazakhstan, **kz**, 1126
 Korea, Republic of, **kr**, 1118
 Kyrgyzstan, **kg**, 1107
 Latvia, **lv**, 1222
 Liechtenstein, **li**, 1209
 Lithuania, **lt**, 1220

Luxembourg, **lu**, 1221
 Macedonia, the Former Yugoslav Republic of, **mk**, 1311
 Malaysia, **my**, 1325
 Malta, **mt**, 1320
 Mexico, **mx**, 1324
 Moldova, Republic of, **md**, 1304
 Monaco, **mc**, 1303
 Montserrat, **ms**, 1319
 Netherlands, **nl**, 1412
 New Zealand, **nz**, 1426
 Norway, **no**, 1415
 Pakistan, **pk**, 1611
 Peru, **pe**, 1605
 Philippines, **ph**, 1608
 Poland, **pl**, 1612
 Portugal, **pt**, 1620
 Puerto Rico, **pr**, 1618
 Romania, **ro**, 1815
 Russian Federation, **ru**, 1821
 Saint Kitts and Nevis, **kn**, 1114
 Saint Lucia, **lc**, 1203
 Saint Vincent and the
 Grenadines, **vc**, 2203
 San Marino, **sm**, 1913
 Singapore, **sg**, 1907
 Slovakia, **sk**, 1911
 Slovenia, **si**, 1909
 Spain, **es**, 0519
 Suriname, **sr**, 1918
 Sweden, **se**, 1905
 Switzerland, **ch**, 0308
 Taiwan, Province of China, **tw**, 2023
 Tajikistan, **tj**, 2010
 Thailand, **th**, 2008
 Trinidad and Tobago, **tt**, 2020
 Tunisia, **tn**, 2014
 Turkey, **tr**, 2018
 Turkmenistan, **tm**, 2013
 Turks and Caicos Islands, **tc**, 2003
 Ukraine, **ua**, 2101
 United Kingdom, **gb**, 0702
 United States, **us**, 2119
 Uruguay, **uy**, 2125
 Uzbekistan, **uz**, 2126
 Venezuela, **ve**, 2205
 Virgin Islands, British, **vg**, 2207

第 8 章

其他資訊

軟體授權通知

本播放機使用的開放原始碼軟體授權如下所示。基於正確性的目的，我們在此加入原始文字（英文）。

◆ curl

COPYRIGHT AND PERMISSION NOTICE

Copyright © 1996 - 2007, Daniel Stenberg, <daniel@haxx.se>. All rights reserved.

Permission to use, copy, modify, and distribute this software for any purpose with or without fee is hereby granted, provided that the above copyright notice and this permission notice appear in all copies.

THE SOFTWARE IS PROVIDED "AS IS", WITHOUT WARRANTY OF ANY KIND, EXPRESS OR IMPLIED, INCLUDING BUT NOT LIMITED TO THE WARRANTIES OF MERCHANTABILITY, FITNESS FOR A PARTICULAR PURPOSE AND NONINFRINGEMENT OF THIRD PARTY RIGHTS. IN NO EVENT SHALL THE AUTHORS OR COPYRIGHT HOLDERS BE LIABLE FOR ANY CLAIM, DAMAGES OR OTHER LIABILITY, WHETHER IN AN ACTION OF CONTRACT, TORT OR OTHERWISE, ARISING FROM, OUT OF OR IN CONNECTION WITH THE SOFTWARE OR THE USE OR OTHER DEALINGS IN THE SOFTWARE.

Except as contained in this notice, the name of a copyright holder shall not be used in advertising or otherwise to promote the sale, use or other dealings in this Software without prior written authorization of the copyright holder.

◆ expat

Copyright (c) 1998, 1999, 2000 Thai Open Source Software Center Ltd

Permission is hereby granted, free of charge, to any person obtaining a copy of this software and associated documentation files (the "Software"), to deal in the Software without restriction, including without limitation the rights to use, copy, modify, merge, publish, distribute, sublicense, and/or sell copies of the Software, and to permit persons to whom the Software is furnished to do so, subject to the following conditions:

The above copyright notice and this permission notice shall be included in all copies or substantial portions of the Software.

THE SOFTWARE IS PROVIDED "AS IS", WITHOUT WARRANTY OF ANY KIND, EXPRESS OR IMPLIED, INCLUDING BUT NOT LIMITED TO THE WARRANTIES OF MERCHANTABILITY, FITNESS FOR A PARTICULAR PURPOSE AND NONINFRINGEMENT.

IN NO EVENT SHALL THE AUTHORS OR COPYRIGHT HOLDERS BE LIABLE FOR ANY CLAIM, DAMAGES OR OTHER LIABILITY, WHETHER IN AN ACTION OF CONTRACT, TORT OR OTHERWISE, ARISING FROM, OUT OF OR IN CONNECTION WITH THE SOFTWARE OR THE USE OR OTHER DEALINGS IN THE SOFTWARE.

◆ freetype

This software is based in part on freetype see <http://www.freetype.org> for information.

◆ International Components for Unicode

Unicode

ICU License - ICU 1.8.1 and later

COPYRIGHT AND PERMISSION NOTICE

Copyright (c) 1996-2010 International Business Machines Corporation and others

All rights reserved.

Permission is hereby granted, free of charge, to any person obtaining a copy of this software and associated documentation files (the "Software"), to deal in the Software without restriction, including without limitation the rights to use, copy, modify, merge, publish, distribute, and/or sell copies of the Software, and to permit persons to whom the Software is furnished to do so, provided that the above copyright notice(s) and this permission notice appear in all copies of the Software and that both the above copyright notice(s) and this permission notice appear in supporting documentation.

THE SOFTWARE IS PROVIDED "AS IS", WITHOUT WARRANTY OF ANY KIND, EXPRESS OR IMPLIED, INCLUDING BUT NOT LIMITED TO THE WARRANTIES OF MERCHANTABILITY, FITNESS FOR A PARTICULAR PURPOSE AND NONINFRINGEMENT OF THIRD PARTY RIGHTS. IN NO EVENT SHALL THE COPYRIGHT HOLDER OR HOLDERS INCLUDED IN THIS NOTICE BE LIABLE FOR ANY CLAIM, OR ANY SPECIAL INDIRECT OR CONSEQUENTIAL DAMAGES, OR ANY DAMAGES WHATSOEVER RESULTING FROM LOSS OF USE, DATA OR PROFITS, WHETHER IN AN ACTION OF CONTRACT, NEGLIGENCE OR OTHER TORTIOUS ACTION, ARISING OUT OF OR IN CONNECTION WITH THE USE OR PERFORMANCE OF THIS SOFTWARE.

Except as contained in this notice, the name of a copyright holder shall not be used in advertising or otherwise to promote the sale, use or other dealings in this Software without prior written authorization of the copyright holder.

◆ jpeg

This software is based in part on the work of the independent JPEG Group.

◆ openssl

The OpenSSL toolkit stays under a dual license, i.e. both the conditions of the OpenSSL License and the original SSLeay license apply to the toolkit.

See below for the actual license texts. Actually both licenses are BSD-style Open Source licenses. In case of any license issues related to OpenSSL, please contact openssl-core@openssl.org

OpenSSL License

Copyright (c) 1998-2008 The OpenSSL Project. All rights reserved.

Redistribution and use in source and binary forms, with or without modification, are permitted provided that the following conditions are met:

1. Redistributions of source code must retain the above copyright notice, this list of conditions and the following disclaimer.
2. Redistributions in binary form must reproduce the above copyright notice, this list of conditions and the following disclaimer in the documentation and/or other materials provided with the distribution.
3. All advertising materials mentioning features or use of this software must display the following acknowledgment:

"This product includes software developed by the OpenSSL Project for use in the OpenSSL Toolkit. (<http://www.openssl.org/>)"
4. The names "OpenSSL Toolkit" and "OpenSSL Project" must not be used to endorse or promote products derived from this software without prior written permission. For written permission, please contact openssl-core@openssl.org.
5. Products derived from this software may not be called "OpenSSL", nor may "OpenSSL" appear in their names without prior written permission of the OpenSSL Project.
6. Redistributions of any form whatsoever must retain the following acknowledgment:

"This product includes software developed by the OpenSSL Project for use in the OpenSSL Toolkit (<http://www.openssl.org/>)"

THIS SOFTWARE IS PROVIDED BY THE OPENSSL PROJECT "AS IS" AND ANY EXPRESSED OR IMPLIED WARRANTIES, INCLUDING BUT NOT LIMITED TO, THE IMPLIED WARRANTIES OF MERCHANTABILITY AND FITNESS FOR A PARTICULAR PURPOSE ARE DISCLAIMED. IN NO EVENT SHALL THE OPENSSL PROJECT OR ITS CONTRIBUTORS BE LIABLE FOR ANY DIRECT, INDIRECT, INCIDENTAL, SPECIAL, EXEMPLARY, OR CONSEQUENTIAL DAMAGES (INCLUDING, BUT NOT LIMITED TO, PROCUREMENT OF SUBSTITUTE GOODS OR SERVICES; LOSS OF USE, DATA, OR PROFITS; OR BUSINESS INTERRUPTION) HOWEVER CAUSED AND ON ANY THEORY OF LIABILITY, WHETHER IN CONTRACT, STRICT LIABILITY, OR TORT (INCLUDING NEGLIGENCE OR OTHERWISE) ARISING IN ANY WAY OUT OF THE USE OF THIS SOFTWARE, EVEN IF ADVISED OF THE POSSIBILITY OF SUCH DAMAGE.

This product includes cryptographic software written by Eric Young (ey@cryptsoft.com). This product includes software written by Tim Hudson (tjh@cryptsoft.com).

Original SSLeay License

Copyright (c) 1996-1998 Eric Young (ey@cryptsoft.com)

All rights reserved.

This package is an SSL implementation written by Eric Young (ey@cryptsoft.com).

The implementation was written so as to conform with Netscape's SSL.

This library is free for commercial and non-commercial use as long as the following conditions are adhered to. The following conditions apply to all code found in this distribution, be it the RC4, RSA, ihash, DES, etc., code; not just the SSL code. The SSL documentation included with this distribution is covered by the same copyright terms except that the holder is Tim Hudson (tjh@cryptsoft.com). Copyright remains Eric Young's, and as such any Copyright notices in the code are not to be removed. If this package is used in a product, Eric Young should be given attribution as the author of the parts of the library used. This can be in the form of a textual message at program startup or in documentation (online or textual) provided with the package.

Redistribution and use in source and binary forms, with or without modification, are permitted provided that the following conditions are met:

1. Redistributions of source code must retain the copyright notice, this list of conditions and the following disclaimer.
2. Redistributions in binary form must reproduce the above copyright notice, this list of conditions and the following disclaimer in the documentation and/or other materials provided with the distribution.
3. All advertising materials mentioning features or use of this software must display the following acknowledgment:

"This product includes cryptographic software written by Eric Young (ey@cryptsoft.com)" The word "cryptographic" can be left out if the routines from the library being used are not cryptographic related :-).
4. If you include any Windows specific code (or a derivative thereof) from the apps directory (application code) you must include an acknowledgment:

"This product includes software written by Tim Hudson (tjh@cryptsoft.com)"

THIS SOFTWARE IS PROVIDED BY ERIC YOUNG "AS IS" AND ANY EXPRESS OR IMPLIED WARRANTIES,

INCLUDING, BUT NOT LIMITED TO, THE IMPLIED WARRANTIES OF MERCHANTABILITY AND FITNESS FOR A PARTICULAR PURPOSE ARE DISCLAIMED. IN NO EVENT SHALL THE AUTHOR OR CONTRIBUTORS BE LIABLE FOR ANY DIRECT, INDIRECT, INCIDENTAL, SPECIAL, EXEMPLARY, OR CONSEQUENTIAL DAMAGES (INCLUDING, BUT NOT LIMITED TO, PROCUREMENT OF SUBSTITUTE GOODS OR SERVICES; LOSS OF USE, DATA, OR PROFITS; OR BUSINESS INTERRUPTION) HOWEVER CAUSED AND ON ANY THEORY OF LIABILITY, WHETHER IN CONTRACT, STRICT LIABILITY, OR TORT (INCLUDING NEGLIGENCE OR OTHERWISE) ARISING IN ANY WAY OUT OF THE USE OF THIS SOFTWARE, EVEN IF ADVISED OF THE POSSIBILITY OF SUCH DAMAGE.

The license and distribution terms for any publicly available version or derivative of this code cannot be changed, i.e. this code cannot simply be copied and put under another distribution licence (including the GNU Public Licence.)

◆ zlib

This software is based in part on zlib see <http://www.zlib.net> for information.

◆ GNU General Public License and GNU Lesser General Public License

This product includes the following software licensed for use under the terms of GNU General Public License v2.1, GNU Lesser General Public License v2.1.

- linux kernel 2.6, Copyright (C) 1991 Linus Torvalds. Licensed under GPLv2.0
- BusyBox v1.17.1 multi-call binary. Copyright (C) 1998-2009 Erik Andersen, Rob Landley, Denys Vlasenko and others. Licensed under GPLv2.0
- SquashFS Copyright (C) 2002-2009 Phillip Lougher Licensed under GPL v2.0
- Das U-Boot Copyright: (C) 2000-2005 Wolfgang Denk, DENX Software Engineering, wd@denx.de. Licensed under GPL v2.0
- LIRC 0.8.5 Copyright (C) 1996 Ralph Metzler <rjm@thp.uni-koeln.de> Copyright (C) 1998-2008 Christoph Bartelmus <rlirc@bartelmus.de> Licensed under GPL v2.0
- glibc 2.9 Copyright (C) 1992-2006, 2007 Free Software Foundation, Inc. Licensed under LGPL v2.1.

You can get corresponding open source code from the following URL:

<http://www.oss-pioneer.com/homeau/blu-ray>

Please refer to the following URL for further information of GNU General Public License Version 2.

Please refer to the following URL for further information of GNU Library General Public License Version 2.1.
<http://www.gnu.org/licenses/old-licenses/lgpl-2.1.html>

GNU GENERAL PUBLIC LICENSE

Version 2, June 1991

Copyright (C) 1989, 1991 Free Software Foundation, Inc., 51 Franklin Street, Fifth Floor, Boston, MA 02110-1301 USA
 Everyone is permitted to copy and distribute verbatim copies of this license document, but changing it is not allowed.

Preamble

The licenses for most software are designed to take away your freedom to share and change it. By contrast, the GNU General Public License is intended to guarantee your freedom to share and change free software—to make sure the software is free for all its users. This General Public License applies to most of the Free Software Foundation's software and to any other program whose authors commit to using it. (Some other Free Software Foundation software is covered by the GNU Lesser General Public License instead.) You can apply it to your programs, too. When we speak of free software, we are referring to freedom, not price. Our General Public Licenses are designed to make sure that you have the freedom to distribute copies of free software (and charge for this service if you wish), that you receive source code or can get it if you want it, that you can change the software or use pieces of it in new free programs; and that you know you can do these things.

To protect your rights, we need to make restrictions that forbid anyone to deny you these rights or to ask you to surrender the rights. These restrictions translate to certain responsibilities for you if you distribute copies of the software, or if you modify it.

For example, if you distribute copies of such a program, whether gratis or for a fee, you must give the recipients all the rights that you have. You must make sure that they, too, receive or can get the source code. And you must show them these terms so they know their rights. We protect your rights with two steps: (1) copyright the software, and (2) offer you this license which gives you legal permission to copy, distribute and/or modify the software. Also, for each author's protection and ours, we want to make certain that everyone understands that there is no warranty for this free software. If the software is modified by someone else and passed on, we want its recipients to know that what they have is not the original, so that any problems introduced by others will not reflect on the original authors' reputations.

Finally, any free program is threatened constantly by software patents. We wish to avoid the danger that redistributors of a free program will individually obtain patent licenses, in effect making the program proprietary. To prevent this, we have made it clear that any patent must be licensed for everyone's free use or not licensed at all. The precise terms and conditions for copying, distribution and modification follow.

GNU GENERAL PUBLIC LICENSE

TERMS AND CONDITIONS FOR COPYING, DISTRIBUTION AND MODIFICATION

0. This License applies to any program or other work which contains a notice placed by the copyright holder saying it may be distributed under the terms of this General Public License. The "Program", below, refers to any such program or work, and a "work based on the Program" means either the Program or any derivative work under copyright law; that is to say, a work containing the Program or a portion of it, either verbatim or with modifications and/or translated into another language. (Hereinafter, translation is included without limitation in the term "modification".) Each licensee is addressed as "you".

Activities other than copying, distribution and modification are not covered by this License; they are outside its scope. The act of running the Program is not restricted, and the output from the Program is covered only if its contents constitute a work based on the Program (independent of having been made by running the Program). Whether that is true depends on what the Program does.

1. You may copy and distribute verbatim copies of the Program's source code as you receive it, in any medium, provided that you conspicuously and appropriately publish on each copy an appropriate copyright notice and disclaimer of warranty; keep intact all the notices that refer to this License and to the absence of any warranty; and give any other recipients of the Program a copy of this License along with the Program.

You may charge a fee for the physical act of transferring a copy, and you may at your option offer warranty protection in exchange for a fee.

2. You may modify your copy or copies of the Program or any portion of it, thus forming a work based on the Program, and copy and distribute such modifications or work under the terms of Section 1 above, provided that you also meet all of these conditions:

a) You must cause the modified files to carry prominent notices stating that you changed the files and the date of any change.

b) You must cause any work that you distribute or publish, that in whole or in part contains or is derived from the Program or any part thereof, to be licensed as a whole at no charge to all third parties under the terms of this License.

c) If the modified program normally reads commands interactively when run, you must cause it, when started running for such interactive use in the most ordinary way, to print or display an announcement including an appropriate copyright notice and a notice that there is no warranty (or else, saying that you provide a warranty) and that users may redistribute the program under these conditions, and telling the user how to view a copy of this License. (Exception: if the Program itself is interactive but does not normally print such an announcement, your work based on the Program is not required to print an announcement.)

These requirements apply to the modified work as a whole. If identifiable sections of that work are not derived from the Program, and can be reasonably considered independent and separate works in themselves, then this License, and its terms, do not apply to those sections when you distribute them as separate works. But when you distribute the same sections as part of a whole which is a work based on the Program, the distribution of the whole must be on the terms of this License, whose permissions for other licensees extend to the entire whole, and thus to each and every part regardless of what you write it.

Thus, if it is the intent of this section to claim rights or contest your rights to work written entirely by you; rather, the intent is to exercise the right to control the distribution of derivative or collective works based on the Program. In addition, mere aggregation of another work not based on the Program with the Program (or with a work based on the Program) on a volume of a storage or distribution medium does not bring the other work under the scope of this License.

3. You may copy and distribute the Program (or a work based on it, under Section 2) in object code or executable form under the terms of Sections 1 and 2 above provided that you also do one of the following:

a) Accompany it with the complete corresponding machine-readable source code, which must be distributed under the terms of Sections 1 and 2 above on a medium customarily used for software interchange; or

b) Accompany it with a written offer, valid for at least three years, to give any third party, for a charge no more than your cost of physically performing source distribution, a complete machine-readable copy of the corresponding source code, to be distributed under the terms of Sections 1 and 2 above on a medium customarily used for software interchange; or

c) Accompany it with the information you received as to the offer to distribute corresponding source code. (This alternative is allowed only for noncommercial distribution and only if you received the program in object code or executable form with such an offer, in accord with Subsection b above.)

The source code for a work means the preferred form of the work for making modifications to it. For an executable work, complete source code means all the source code for all modules it contains, plus any associated interface definition files, plus the scripts used to control compilation and installation of the executable. However, as a special exception, the source code distributed need not include anything that is normally distributed (in either source or binary form) with the major components (compiler, kernel, and so on) of the operating system on which the executable runs, unless that component itself accompanies the executable.

If distribution of executable or object code is made by offering access to copy from a designated place, then offering equivalent access to copy the source code from the same place counts as distribution of the source code, even though third parties are not compelled to copy the source along with the object code.

4. You may not copy, modify, sublicense, or distribute the Program except as expressly provided under this License. Any attempt otherwise to copy, modify, sublicense or distribute the Program is void, and will automatically terminate your rights under this License. However, parties who have received copies, or rights, from you under this License will not have their licenses terminated so long as such parties remain in full compliance.

5. You are not required to accept this License, since you have not signed it. However, nothing else grants you permission to modify or distribute the Program or its derivative works. These actions are prohibited by law if you do not accept this License. Therefore, by modifying or distributing the Program (or any work based on the Program), you indicate your acceptance of this License to do so, and all its terms and conditions for copying, distributing or modifying the Program or works based on it.

6. Each time you redistribute the Program (or any work based on the Program), the recipient automatically receives a license from the original licensor to copy, distribute or modify the Program subject to these terms and conditions. You may not impose any further restrictions on the recipients' exercise of the rights granted herein. You are not responsible for enforcing compliance by third parties to this License.

7. If, as a consequence of a court judgment or allegation of patent infringement or for any other reason (not limited to patent issues), conditions are imposed on you (whether by court order, agreement or otherwise) that contradict the conditions of this License, they do not excuse you from the conditions of this License. If you cannot distribute so as to satisfy simultaneously your obligations under this License and any other pertinent obligations, then as a consequence you may not distribute the Program at all. For example, if a patent license would not permit royalty-free distribution of the Program by all those who receive copies directly or indirectly through you, then the only way you could satisfy both it and this License would be to refrain entirely from distribution of the Program. If any portion of this section is held invalid or unenforceable under any particular circumstance, the balance of the section is intended to apply and the section as a whole is intended to apply in other circumstances.

It is not the purpose of this section to induce you to infringe any patents or other property right claims or to contest validity of any such claims; this section has the sole purpose of protecting the integrity of the free software distribution system, which is implemented by public license practices. Many people have made generous contributions to the wide range of software distributed through that system in reliance on consistent application of that system; it is up to the author/donor to decide if he or she is willing to distribute software through any other system and a licensee cannot impose that choice.

This section is intended to make thoroughly clear what is believed to be a consequence of the rest of this License.

8. If the distribution and/or use of the Program is restricted in certain countries either by patents or by copyrighted interfaces, the original copyright holder who places the Program under this License may add an explicit geographical distribution limitation excluding those countries, so that distribution is permitted only in or among countries not thus excluded. In such case, this License incorporates the limitation as if written in the body of this License.

9. The Free Software Foundation may publish revised and/or new versions of the General Public License from time to time. Such new versions will be similar in spirit to the present version, but may differ in detail to address new problems or concerns.

Each version is given a distinguishing version number. If the Program specifies a version number of this License which applies to it and "any later version", you have the option of following the terms and conditions either of that version or of any later version published by the Free Software Foundation. If the Program does not specify a version number of this License, you may choose any version ever published by the Free Software Foundation.

10. If you wish to incorporate parts of the Program into other free programs whose distribution conditions are different, write to the author to ask for permission. For software which is copyrighted by the Free Software Foundation, write to the Free Software Foundation; we sometimes make exceptions for this. Our decision will be guided by the two goals of preserving the free status of all derivatives of our free software and of promoting the sharing and reuse of software generally.

NO WARRANTY

11. BECAUSE THE PROGRAM IS LICENSED FREE OF CHARGE, THERE IS NO WARRANTY FOR THE PROGRAM, TO THE EXTENT PERMITTED BY APPLICABLE LAW. EXCEPT WHEN OTHERWISE STATED IN WRITING THE COPYRIGHT HOLDERS AND/OR OTHER PARTIES PROVIDE THE PROGRAM "AS IS" WITHOUT WARRANTY OF ANY KIND, EITHER EXPRESSED OR IMPLIED, INCLUDING, BUT NOT LIMITED TO, THE IMPLIED WARRANTIES OF MERCHANTABILITY AND FITNESS FOR A

PARTICULAR PURPOSE. THE ENTIRE RISKS AS TO THE QUALITY AND PERFORMANCE OF THE PROGRAM IS WITH YOU. SHOULD THE PROGRAM PROVE RECIPE DEFECTIVE, YOU ASSUME THE COST OF ALL NECESSARY SERVICING, REPAIR OR CORRECTION.

12. IN NO EVENT UNLESS REQUIRED BY APPLICABLE LAW OR AGREED TO IN WRITING WILL ANY COPYRIGHT HOLDER, OR ANY OTHER PARTY WHO MAY MODIFY AND/OR REDISTRIBUTE THE PROGRAM AS PERMITTED ABOVE, BE LIABLE TO YOU FOR DAMAGES, INCLUDING ANY GENERAL, SPECIAL, INCIDENTAL OR CONSEQUENTIAL DAMAGES ARISING OUT OF THE USE OR INABILITY TO USE THE PROGRAM (INCLUDING BUT NOT LIMITED TO LOSS OF DATA OR DATA BEING RENDERED INACCURATE OR LOSSES SUSTAINED BY YOU OR THIRD PARTIES OR A FAILURE OF THE PROGRAM TO OPERATE WITH ANY OTHER PROGRAMS), EVEN IF SUCH HOLDER OR OTHER PARTY HAS BEEN ADVISED OF THE POSSIBILITY OF SUCH DAMAGES.

END OF TERMS AND CONDITIONS

How to Apply These Terms to Your New Programs
If you develop a new program, and you want it to be of the greatest possible use to the public, the best way to achieve this is to make it free software which everyone can redistribute and change under these terms.

To do so, attach the following notices to the program. It is safest to attach them to the start of each source file to most effectively convey the exclusion of warranty; and each file should have at least the "copyright" line and a pointer to where the full notice is found.

<one line to give the program's name and a brief idea of what it does.>

Copyright (C) <year> <name of author>

This program is free software; you can redistribute it and/or modify it under the terms of the GNU General Public License as published by the Free Software Foundation; either version 2 of the License, or (at your option) any later version.

This program is distributed in the hope that it will be useful, but WITHOUT ANY WARRANTY; without even the implied warranty of MERCHANTABILITY or FITNESS FOR A PARTICULAR PURPOSE. See the GNU General Public License for more details.

You should have received a copy of the GNU General Public License along with this program; if not, write to the Free Software Foundation, Inc., 51 Franklin Street, Fifth Floor, Boston, MA 02110-1301 USA.

Also add information on how to contact you by electronic and paper mail.

If the program is interactive, make it output a short notice like this when it starts in an interactive mode:

Gnomovision version 69, Copyright (C) year name of author

Gnomovision comes with ABSOLUTELY NO WARRANTY; for details type `show w'.

This is free software, and you are welcome to redistribute it under certain conditions; type `show c' for details.

The hypothetical commands `show w' and `show c' should show the appropriate parts of the General Public License. Of course, the commands you use may be called something other than `show w' and `show c'; they could even be mouse-clicks or menu items—whatever suits your program.

You should also get your employer (if you work as a programmer) or your school, if any, to sign a "copyright disclaimer" for the program, if necessary. Here is a sample; alter the names:

Yoodyne, Inc., hereby disclaims all copyright interest in the program
"Gnomovision" (which makes passes at compilers)
written by James Hacker.
<signature of Ty Coon>, 1 April 1989
Ty Coon, President of Vice

This General Public License does not permit incorporating your program into proprietary programs. If your program is a subroutine library, you may consider it more useful to permit linking proprietary applications with the library. If this is what you want to do, use the GNU Lesser General Public License instead of this License.

GNU LESSER GENERAL PUBLIC LICENSE
Version 2.1, February 1999
Copyright (C) 1991, 1999 Free Software Foundation, Inc.
51 Franklin Street, Fifth Floor, Boston, MA 02110-1301 USA
Everyone is permitted to copy and distribute verbatim copies of this license document, but changing it is not allowed.

[This is the first released version of the Lesser GPL. It also counts as the successor of the GNU Library Public License, version 2, hence the version number 2.1.]

Preamble

The licenses for most software are designed to take away your freedom to share and change it. By contrast, the GNU General Public Licenses are intended to guarantee your

freedom to share and change free software—to make sure the software is free for all its users.

This license, the Lesser General Public License, applies to some specially designated software packages—typically libraries—of the Free Software Foundation and other authors who decide to use it. You can use it too, but we suggest you first think carefully about whether this license or the ordinary General Public License is the better strategy to use in any particular case, based on the explanations below.

When we speak of free software, we are referring to freedom of use, not price. Our General Public Licenses are designed to make sure that you have the freedom to distribute copies of free software (and charge for this service if you wish); that you receive source code or can get it if you wish it; that you can change the software and use pieces of it in new free programs; and that you are informed that you can do these things.

To protect your rights, we need to make restrictions that forbid distributors to deny you these rights or to ask you to surrender these rights. These restrictions translate to certain responsibilities for you if you distribute copies of the library or if you modify it.

For example, if you distribute copies of the library, whether gratis or for a fee, you must give the recipients all the rights that we gave you. You must make sure that they, too, receive or can get the source code. If you link other code with the library, you must provide complete object files to the recipients, so that they can relink them with the library after making changes to the library and recompiling it. And you must show them these terms so they know their rights. We protect your rights with a two-step method: (1) we copyright the library, and (2) we offer you this license, which gives you legal permission to copy, distribute and/or modify the library.

To protect each distributor, we want to make it very clear that there is no warranty for the free library. Also, if the library is modified by someone else and passed on, the recipients should know that what they have is not the original version, so that the original author's reputation will not be affected by problems that might be introduced by others.

Finally, software patents pose a constant threat to the existence of any free program. We wish to make sure that a company cannot effectively restrict the users of a free program by obtaining a restrictive license from a patent holder. Therefore, we insist that any patent license obtained for a version of the library must be consistent with the full freedom of use specified in this license.

Most GNU software, including some libraries, is covered by the ordinary GNU General Public License. This license, the GNU Lesser General Public License, applies to certain designated libraries, and is quite different from the ordinary General Public License. We use this license for certain libraries in order to permit linking those libraries into non-free programs.

When a program is linked with a library, whether statically or using a shared library, the combination of the two is legally speaking a combined work, a derivative of the original library. The ordinary General Public License therefore permits such linking only if the entire combination fits its criteria of freedom. The Lesser General Public License permits more lax criteria for linking other code with the library.

We call this license the "Lesser" General Public License because it does Less to protect the user's freedom than the ordinary General Public License. It also provides other free software developers Less of an advantage over competing non-free programs. These disadvantages are the reason we use the ordinary General Public License for many libraries. However, the Lesser General Public License provides advantages in certain special circumstances.

For example, on rare occasions, there may be a special need to encourage the widest possible use of a certain library, so that it becomes a de-facto standard. To achieve this, non-free programs must be allowed to use the library. A more frequent case is that a free library does the same job as widely used non-free libraries. In this case, there is little to be gained by limiting the free library to free software only, so we use the Lesser General Public License.

In other cases, permission to use a particular library in non-free programs enables a greater number of people to use a large body of free software. For example, permission to use the GNU C Library in non-free programs enables many more people to use the whole GNU operating system, as well as its variant, the GNU/Linux operating system. Although the Lesser General Public License is Less protective of the users' freedom, it does ensure that the user of a program that is linked with the Library has the freedom and the wherewithal to run that program using a modified version of the Library.

The precise terms and conditions for copying, distribution and modification follow. Pay close attention to the difference between a "work based on the library" and a "work that uses the library". The former contains code

derived from the library, whereas the latter must be combined with the library in order to run.

GNU LESSER GENERAL PUBLIC LICENSE TERMS AND CONDITIONS FOR COPYING, DISTRIBUTION AND MODIFICATION

0. This License Agreement applies to any software library or other program which contains a notice placed by the copyright holder or other authorized party saying it may be distributed under the terms of this Lesser General Public License (also called "this License"). Each licensee is addressed as "you".

A "library" means a collection of software functions and/or data prepared so as to be conveniently linked with application programs (which use some of those functions and data) to form executables.

The "Library", below, refers to any such software library or work which has been distributed under these terms. A "work based on the Library" means either the Library or any derivative work under copyright law; that is to say, a work containing the Library or a portion of it, either verbatim or with modifications and/or translated straightforwardly into another language. (Hereinafter, translation is included without limitation in the term "modification".)

"Source code" for a work means the preferred form of the work for making modifications to it. For a library, complete source code means all the source code for all modules it contains, plus any associated interface definition files, plus the scripts used to control compilation and installation of the library.

Activities other than copying, distribution and modification are not covered by this License; they are outside its scope. The act of running a program using the Library is not restricted, and output from such a program is covered only if its contents constitute a work based on the Library (independent of the use of the Library in a tool for writing it). Whether that is true depends on what the Library does and what the program that uses the Library does.

1. You may copy and distribute verbatim copies of the Library's complete source code as you receive it, in any medium, provided that you conspicuously and appropriately publish on each copy an appropriate copyright notice and disclaimer of warranty; keep intact all the notices that refer to this License and to the absence of any warranty; and distribute a copy of this License along with the Library.

You may charge a fee for the physical act of transferring a copy, and you may at your option offer warranty protection in exchange for a fee.

2. You may modify your copy or copies of the Library or any portion of it, thus forming a work based on the Library, and copy and distribute such modifications or work under the terms of Section 1 above, provided that you also meet all of these conditions:

a) The modified work must itself be a software library.
b) You must cause the files modified to carry prominent notices stating that you changed the files and the date of any change.

c) You must cause the whole of the work to be licensed at no charge to all third parties under the terms of this License.

d) If a facility in the modified Library refers to a function or a table of data to be supplied by an application program that uses the facility, other than as an argument passed when the facility is invoked, then you must make a good faith effort to ensure that, in the event an application does not supply such function or table, the facility still operates, and performs whatever part of its purpose remains meaningful.

(For example, a function in a library to compute square roots has a purpose that is entirely well-defined independent of the application. Therefore, Subsection 2d requires that any application-supplied function or table used by this function must be optional, if the application does not supply it, the square root function must still compute square roots.)

These requirements apply to the modified work as a whole. If identifiable sections of that work are not derived from the Library, and can be reasonably considered independent and separate works in themselves, then this License, and its terms, do not apply to those sections when you distribute them as separate works. But when you distribute the same sections as part of a whole which is a work based on the Library, the distribution of the whole must be on the terms of this License, whose permissions for other licensees extend to the entire whole, and thus to each and every part regardless of who wrote it. Thus, it is not the intent of this section to claim rights to contest your rights to work written entirely by you; rather, the intent is to exercise the right to control the distribution of derivative or collective works based on the Library.

In addition, mere aggregation of another work not based on the Library with the Library (or with a work based on the Library) on a volume of a storage or distribution medium does not bring the other work under the scope of this License.

3. You may opt to apply the terms of the ordinary GNU General Public License instead of this License to a given copy of the Library. To do this, you must alter all the notices that refer to this License, so that they refer to the ordinary GNU General Public License, version 2, instead of to this License. (If a newer version than version 2 of the ordinary GNU General Public License has appeared, then you can specify that version instead if you wish.) Do not make any other change in these notices. Once this change is made in a given copy, it is irreversible for that copy, so the ordinary GNU General Public License applies to all subsequent copies and derivative works made from that copy.

This option is useful when you wish to copy part of the code of the Library into a program that is not a library.

4. You may copy and distribute the Library (or a portion or derivative of it, under Section 2) in object code or executable form under the terms of Sections 1 and 2 above provided that you accompany it with the complete corresponding machine-readable source code, which must be distributed under the terms of Sections 1 and 2 above on a medium customarily used for software interchange.

If distribution of object code is made by offering access to copy from a designated place, then offering equivalent access to copy the source code from the same place satisfies the requirement to distribute the source code, even though third parties are not compelled to copy the source along with the object code.

5. A program that contains no derivative of any portion of the Library, but is designed to work with the Library by being compiled or linked with it, is called a "work that uses the Library". Such a work, in isolation, is not a derivative work of the Library, and therefore falls outside the scope of this License.

However, linking a "work that uses the Library" with the Library creates an executable that is a derivative of the Library (because it contains portions of the Library), rather than a "work that uses the library". The executable is therefore covered by this License. Section 6 states terms for distribution of such executables. When a "work that uses the Library" uses material from a header file that is part of the Library, the object code for the work may be a derivative work of the Library even though the source code is not. Whether this is true is especially significant if the work can be linked without the Library, or if the work is itself a library. The threshold for this to be true is not precisely defined by law.

If such an object file uses only numerical parameters, data structure layouts and accessors, and small macros and small inline functions (ten lines or less in length), then the use of the object file is unrestricted, regardless of whether it is legally a derivative work. (Executables containing this object code plus portions of the Library will still fall under Section 6.)

Otherwise, if the work is a derivative of the Library, you may distribute the object code for the work under the terms of Section 6. Any executables containing that work also fall under Section 6, whether or not they are linked directly with the Library itself.

6. As an exception to the Sections above, you may also combine or link a "work that uses the Library" with the Library to produce a work containing portions of the Library, and distribute that work under terms of your choice, provided that the terms permit modification of the work for the customer's own use and reverse engineering for debugging such modifications. You must give prominent notice with each copy of the work that the Library is used in it and that the Library and its use are covered by this License. You must supply a copy of this License. If the work during execution displays copyright notices, you must include the copyright notice for the Library among them, as well as a reference directing the user to the copy of this License. Also, you must do one of these things:

- accompany the work with the complete corresponding machine-readable source code for the Library including whatever changes were used in the work (which must be distributed under Sections 1 and 2 above); and, if the work is an executable linked with the Library, with the complete machine-readable "work that uses the Library", as object code and/or source code, so that the user can modify the Library and then relink to produce a modified executable containing the modified Library. (It is understood that the user who changes the contents of definitions files in the Library will not necessarily be able to recompile the application to use the modified definitions.)

b) Use a suitable shared library mechanism for linking with the Library. A suitable mechanism is one that (1) uses at run time a copy of the library already present on the user's computer system, rather than copying library functions into the executable, and (2) will operate properly with a modified version of the library, if the user installs one, as long as the modified version is interface-compatible with the version that the work was made with.

c) Accompany the work with a written offer, valid for at least three years, to give the same user the materials specified in Subsection 6a, above, for a charge no more than the cost of performing this distribution.

d) If distribution of the work is made by offering access to copy from a designated place, offer equivalent access to copy the above specified materials from the same place.

e) Verify that the user has already received a copy of these materials or that you have already sent this user a copy.

For an executable, the required form of the "work that uses the Library" must include any data and utility programs needed for reproducing the executable from it. However, as a special exception, the materials to be distributed need not include anything that is normally distributed (in either source or binary form) with the major components (compiler, kernel, and so on) of the operating system on which the executable runs, unless that component itself accompanies the executable. It may happen that this requirement contradicts the license restrictions of other proprietary libraries that do not normally accompany the operating system. Such a contradiction means you cannot use both them and the Library together in an executable that you distribute.

7. You may place library facilities that are a work based on the Library side-by-side in a single library together with other library facilities not covered by this License, and distribute such a combined library, provided that the separate distribution of the work based on the Library and of the other library facilities is otherwise permitted, and provided that you do these two things:

a) Accompany the combined library with a copy of the same work based on the Library, uncombined with any other library facilities. This must be distributed under the terms of the Sections above.

b) Give prominent notice with the combined library of the fact that part of it is a work based on the Library, and explaining where to find the accompanying uncombined form of the same work.

8. You may not copy, modify, sublicense, link with, or distribute the Library except as expressly provided under this License. Any attempt otherwise to copy, modify, sublicense, link with, or distribute the Library is void, and will automatically terminate your rights under this License. However, parties who have received copies, or rights, from you under this License will not have their licenses terminated so long as such parties remain in full compliance.

9. You are not required to accept this License, since you have not signed it. However, nothing else grants you permission to modify or distribute the Library or its derivative works. These actions are prohibited by law if you do not accept this License. Therefore, by modifying or distributing the Library (or any work based on the Library), you indicate your acceptance of this License to do so, and all its terms and conditions for copying, distributing or modifying the Library or works based on it.

10. Each time you redistribute the Library (or any work based on the Library), the recipient automatically receives a license from the original licensor to copy, distribute, link with or modify the Library subject to these terms and conditions. You may not impose any further restrictions on the recipients' exercise of the rights granted herein. You are not responsible for enforcing compliance by third parties with this License.

11. If, as a consequence of a court judgment or allegation of patent infringement or for any other reason (not limited to patent issues), conditions are imposed on you (whether by court order, agreement or otherwise) that contradict the conditions of this License, they do not excuse you from the conditions of this License. If you cannot distribute so as to satisfy simultaneously your obligations under this License and any other pertinent obligations, then as a consequence you may not distribute the Library at all. For example, if a patent license would not permit royalty-free redistribution of the Library by all those who receive copies directly or indirectly through you, then the only way you could satisfy both it and this License would be to refrain entirely from distribution of the Library. If any portion of this section is held invalid or unenforceable under any particular circumstance, the balance of the section is intended to apply, and the section as a whole is intended to apply in other circumstances.

It is not the purpose of this section to induce you to infringe any patents or other property right claims or to contest validity of any such claims; this section has the sole purpose of protecting the integrity of the free software distribution system which is implemented by public license practices. Many people have made generous contributions to the wide range of software distributed through this system in reliance on consistent application of that system; it is up to the author/donor to decide if he or she is willing to distribute software through any other system and a licensee cannot impose that choice.

This section is intended to make thoroughly clear what is believed to be a consequence of the rest of this License.

12. If the distribution and/or use of the Library is restricted in certain countries either by patents or by copyrighted interfaces, the original copyright holder who places the Library under this License may add an explicit geographical distribution limitation excluding those countries, so that distribution is permitted only in or among countries not thus excluded. In such case, this License incorporates the limitation as if written in the body of this License.

13. The Free Software Foundation may publish revised and/or new versions of the Lesser General Public License from time to time. Such new versions will be similar in spirit to the present version, but may differ in detail to address new problems or concerns. Each version is given a distinguishing version number. If the Library specifies a version number of this License which applies to it and "any later version", you have the option of following the terms and conditions either of that version or of any later version published by the Free Software Foundation. If the Library does not specify a license version number, you may choose any version ever published by the Free Software Foundation.

14. If you wish to incorporate parts of the Library into other free programs whose distribution conditions are incompatible with these, write to the author to ask for permission. For software which is copyrighted by the Free Software Foundation, write to the Free Software Foundation; we sometimes make exceptions for this. Our decision will be guided by the two goals of preserving the free status of all derivatives of our free software and of promoting the sharing and reuse of software generally.

NO WARRANTY

15. BECAUSE THE LIBRARY IS LICENSED FREE OF CHARGE, THERE IS NO WARRANTY FOR THE LIBRARY. TO THE EXTENT PERMITTED BY APPLICABLE LAW, EXCEPT WHEN OTHERWISE STATED IN WRITING THE COPYRIGHT HOLDERS AND/OR OTHER PARTIES PROVIDE THE LIBRARY "AS IS" WITHOUT WARRANTY OF ANY KIND, EITHER EXPRESSED OR IMPLIED, INCLUDING, BUT NOT LIMITED TO, THE IMPLIED WARRANTIES OF MERCHANTABILITY AND FITNESS FOR A PARTICULAR PURPOSE. THE ENTIRE RISK AS TO THE QUALITY AND PERFORMANCE OF THE LIBRARY IS WITH YOU. SHOULD THE LIBRARY PROVE DEFECTIVE, YOU ASSUME THE COST OF ALL NECESSARY SERVICING, REPAIR OR CORRECTION.

16. IN NO EVENT UNLESS REQUIRED BY APPLICABLE LAW OR AGREED TO IN WRITING WILL ANY COPYRIGHT HOLDER, OR ANY OTHER PARTY WHO MAY MODIFY AND/OR REDISTRIBUTE THE LIBRARY AS PERMITTED ABOVE, BE LIABLE TO YOU FOR DAMAGES, INCLUDING ANY GENERAL, SPECIAL, INCIDENTAL OR CONSEQUENTIAL DAMAGES ARISING OUT OF THE USE OR INABILITY TO USE THE LIBRARY (INCLUDING BUT NOT LIMITED TO LOSS OF DATA OR DATA BEING RENDERED INACCURATE OR LOSSES SUSTAINED BY YOU OR THIRD PARTIES OR A FAILURE OF THE LIBRARY TO OPERATE WITH ANY OTHER SOFTWARE), EVEN IF SUCH HOLDER OR OTHER PARTY HAS BEEN ADVISED OF THE POSSIBILITY OF SUCH DAMAGES.

END OF TERMS AND CONDITIONS

How to Apply These Terms to Your New Libraries

If you develop a new library, and you want it to be of the greatest possible use to the public, we recommend making it free software that everyone can redistribute and change. You can do so by permitting redistribution under these terms (or, alternatively, under the terms of the ordinary General Public License).

To apply these terms, attach the following notices to the library. It is safest to attach them to the start of each source file to most effectively convey the exclusion of warranty; and each file should have at least the "copyright" line and a pointer to where the full notice is found.

<one line to give the library's name and a brief idea of what it does.>

Copyright (C) <year> <name of author>

This library is free software; you can redistribute it and/or modify it under the terms of the GNU Lesser General Public

License as published by the Free Software Foundation; either version 2.1 of the License, or (at your option) any later version.

This library is distributed in the hope that it will be useful, but WITHOUT ANY WARRANTY; without even the implied warranty of MERCHANTABILITY or FITNESS FOR A PARTICULAR PURPOSE. See the GNU Lesser General Public License for more details.

You should have received a copy of the GNU Lesser General Public License along with this library; if not, write to the Free Software Foundation, Inc., 51 Franklin Street, Fifth Floor, Boston, MA 02110-1301 USA

Also add information on how to contact you by electronic and paper mail.

You should also get your employer (if you work as a programmer) or your school, if any, to sign a "copyright disclaimer" for the library, if necessary. Here is a sample; alter the names:

Yoyodyne, Inc., hereby disclaims all copyright interest in the library 'Frob' (a library for tweaking knobs) written by James Random Hacker.

<signature of Ty Coon>, 1 April 1990

Ty Coon, President of Vice

That's all there is to it!

使用注意事項

搬動本播放機時

如需搬動本裝置，若已置入碟片，請先取出碟片，並關閉碟盤。然後按 **STANDBY/ON** 將電源切換為待機，確認前面板顯示幕的 **POWER OFF** 指示燈已熄滅。至少等待 10 秒。最後請拔掉電源線。

播放時切勿抬起或搬動本播放機 — 高速旋轉的碟片可能受損。

安裝位置

選擇靠近裝置連接的電視機與影音系統的穩定位置。

不可將播放機放在電視機或彩色顯示器的上方。請將它放在遠離容易受磁性影響的錄音帶卡座或其他設備的位置。

避免放在下列類型的位置：

- 陽光直射的位置
- 潮溼或通風不良的位置
- 極高溫或極低溫的位置
- 容易受震動的位置
- 多灰塵的位置
- 容易沾到油煙、蒸氣或熱氣的位置（例如在廚房）

❖ 不可在頂端放置物品

不可在本播放機的頂端放置物品。

❖ 不可堵塞通風孔

不可在有毛的地毯、床或沙發上使用本播放機，或以布等物品蓋住播放機。這樣做會阻礙散熱而導致損壞。

❖ 遠離高溫位置

不可將本播放機放置在擴大器或其他會散熱的裝置上。安裝在架子中時，若要避開擴大器或其他裝置散發的熱量，請儘可能將它放在擴大器底下的架子上。

不使用播放機時，請關閉電源

播放機的電源開啟時，此時若開啟電視機的電源，螢幕上是否會出現條紋視電視機播送訊號的情況而定。這種情況並非播放機或電視機發生故障。如果發生這種情況，請關閉播放機的電源。同樣的，聽收音機時也可能會聽到雜音。

凝結現象

如果突然將播放機從寒冷的位置移到溫暖的室內（例如冬天時），或如果安裝播放機所在的室內溫度因為有暖氣而突然上升，播放機內部（操作零件和鏡頭上）可能會產生水滴（凝結水）。產生凝結水時，播放機無法正常作用和播放。將播放機電源開啟並放置在室溫下約 1 或 2 個小時（時間視凝結情況而定）。水滴將會蒸發，然後播放機將可以開始播放。

如果播放機放在空調設備直接吹出的風中，這樣即使是夏天也可能發生凝結的現象。如果發生這種情況，請將播放機移到其他位置。

清潔播放機

一般請使用軟布擦拭播放機。對於頑垢，請用一些中性清潔劑，加入五至六倍的水稀釋，用柔布沾水後徹底擰乾，擦拭頑垢，然後再用乾布擦拭一次。

請注意，播放機沾到酒精、稀釋劑、甲苯或殺蟲劑可能導致印字和表層剝落。此外，避免讓橡膠或塑膠產品長時間接觸到播放機，否則可能導致播放機殼損壞。

使用化學品擦拭時，請詳讀擦拭的注意事項。

清潔播放機時，請從電源插座上拔下電源線插頭。

本機安裝在有玻璃門的架子中時，請小心使用

玻璃門關閉時，不可按下遙控器上的 **▲ OPEN/CLOSE** 來開啟碟盤。由於玻璃門會防礙碟盤的移動，因此可能造成本機損壞。

清潔讀寫頭

本播放機讀取頭在正常使用情況下，應不致髒汙，但有時可能因沾附灰塵而故障，這時請洽您所在地附近的先鋒授權服務中心。雖然市面上不乏播放機的讀寫頭清潔工具，但其中部分產品可能導致讀寫頭受損，因此本公司不建議您使用。

處理碟片

不可使用損壞（破裂或翹曲）的碟片。

不可刮傷碟片的訊號表面或讓它變彎。

在播放機內，請勿一次置入多張碟片。

請勿將紙張或貼紙黏貼在碟片上，或使用鉛筆、原子筆或其他尖銳的書寫工具刻畫碟片。以免碟片受損。



❖ 保存碟片

務必將碟片存放在包裝盒中，並垂直放置包裝盒，避免高溫、潮溼、陽光直射或極低溫的位置。

請務必詳讀碟片的注意事項。

❖ 清潔碟片

碟片上如有指紋或灰塵，可能無法播放。此時請用清潔布輕輕由中央往外緣擦拭。不可使用骯髒的清潔布。

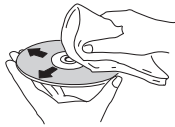

不可使用甲苯、稀釋劑或其他揮發性化學品。另外，請勿使用唱片噴霧劑或抗靜電劑。

對於頑垢，請用軟布沾上一些水，徹底擰乾，擦拭頑垢，然後再用乾布將潮溼地方擦拭一次。

❖ 特殊形狀碟片

本播放機無法使用特殊形狀（心形、六角形等）的碟片。不可使用這類會損壞播放機的碟片。



❖ 碟片上的凝結水

如果突然將播放機從寒冷的位置移到溫暖的室內（例如冬天時），碟片表面可能會形成水滴（凝結水）。碟片上有凝結水會導致無法正常播放碟片。使用碟片前，小心擦去碟片表面的水滴。

故障排除

不正確的操作方式，常被誤以為是系統問題或故障。如果您認為本元件有問題，請就以下各重點進行檢查。有時候問題可能出在其他元件上。仔細檢查其他使用的元件和電器設備。對照以下各點後，若仍無法修正問題，請洽詢您所在地附近的先鋒授權服務中心或經銷商以進行維修。

播放

問題	檢查	解決方法
<ul style="list-style-type: none"> 碟片不播放。 碟盤自動打開。 	碟片是否可以在本播放機上播放？	檢查碟片是否為可以在本播放機上播放的碟片（第 7 頁）。
	檔案是否可以在本播放機上播放？	<ul style="list-style-type: none"> 檢查檔案是否為可以在本播放機播放的檔案（第 10 頁）。 檢查檔案是否損毀。
	碟片是否有刮傷？	本播放機無法播放刮傷的碟片。
	碟片是否髒污？	請清潔碟片（請參閱上文）。
	碟片上有貼紙張或貼紙嗎？	碟片可能翹曲且無法播放。
	是否正確設定碟盤中的碟片？	<ul style="list-style-type: none"> 裝入碟片，印刷面朝上。 將碟盤正確裝入碟盤中的圓孔。
	區碼是否正确？	有關本播放機可播放的碟片區碼，請參閱第 9 頁。

問題	檢查	解決方法
未顯示影像，或影像顯示不正常。	視訊連接線的連接是否正確？	<ul style="list-style-type: none"> 根據連接裝置正確連接連接線（第 15 頁）。 中斷連接線（視訊／音訊連接線或 HDMI 連接線），然後重新確實且徹底插入。 在 BDP-LX55 上，電視機或任何其他輸出視訊訊號的裝置都必須連接至 HDMI OUT (MAIN) 端子（第 18 頁）。
	視訊連接線是否損壞？	如果連接線損壞，請換用新連接線。
	連接的電視機或影音接收器或擴大器的輸入設定是否正確？	請閱讀所連接設備的操作手冊並切換至正確輸入。
	輸出視訊解析度的設定是否正確？	<ul style="list-style-type: none"> 在 BDP-LX55 上，於 Resolution（第 41 頁）切換解析度。 在 BDP-440/BDP-140 上，按下 HDMI 以切換從 HDMI OUT 端子（第 12 頁）輸出的視訊解析度。
	<ul style="list-style-type: none"> 播放機與 High Speed HDMI[®] Cable 以外的連接線（與 Standard HDMI[®] Cable）連接嗎？ 您正使用有內建等化器的 HDMI 連接線嗎？ 	1080p 或 Deep Color 視訊訊號可能無法正常輸出，視使用的 HDMI 連接線或播放機的設定而定。如果您要輸出 1080p 或 Deep Color 的視訊訊號，請使用沒有內建等化器的高 Speed HDMI [®] Cable 連接電視機，然後使用 Setup Navigator 重設播放機（第 23 頁）。
	是否已連接 DVI 裝置？	如果已連接 DVI 裝置，則無法顯示影像。
	Color Space 的設定是否正確？	變更 Color Space 設定（第 41 頁）。
	若使用 BDP-LX55： HDMI Mode 設定是否適當？	請將 HDMI Mode 設定為 Pure Audio 以外的設定（第 41 頁）。
影像凍結，前面板和遙控器按鍵停止作用。		<ul style="list-style-type: none"> 按下 ■ STOP 停止播放，然後重新啟動播放。 如果無法停止播放，按下播放機前面板的 ⏻ STANDBY/ON 以關閉電源，然後重新開啟電源。 若無法關閉電源，請拔下電源線插頭，等待幾秒後再將電源線插頭插回插座。
播放 BD 時未顯示影像或無法以高解析度輸出影像。		使用某些碟片時，可能無法從 VIDEO 輸出端子輸出視訊訊號。此時，請使用 HDMI 連接線連接（第 15 頁）。
<ul style="list-style-type: none"> 影像在播放時受到干擾。 影像陰暗。 		<ul style="list-style-type: none"> 本播放機支援 Rovi 類比防拷技術。有些電視機（例如有內建影音卡座的機型）在防拷 DVD 標題時，影像無法正常顯示。這並非故障。 如果以 DVD 錄影機／影音卡座連接播放機和電視機，影像會因為類比防拷技術而無法正常顯示。請直接連接播放機與電視機。
<ul style="list-style-type: none"> 影像伸展。 影像遭到裁切。 無法切換畫面長寬比。 	電視機畫面的長寬比設定是否正確？	請閱讀電視機的操作手冊並正確設定電視機的畫面長寬比。
	TV Screen 的設定是否正確？	正確地設定 TV Screen （第 39 頁）。
		從 HDMI OUT 端子輸出 1080/50i、1080/50p、720/50p、1080/24p、1080/60i、1080/60p 或 720/60p 解析度的視訊訊號時，即使 TV Screen 已設定為 4:3 Pan&Scan ，仍會以 16:9 的畫面長寬比輸出影像（第 39 頁）。
影像中斷。		切換錄製視訊訊號的解析度時，影像可能中斷。在 BDP-LX55 上，於 Resolution （第 41 頁）切換解析度。在 BDP-440/BDP-140 上，按下 HDMI 以選擇除 Auto （第 41 頁）外的設定。
無法切換字幕。		無法切換在 DVD 或 BD 錄影機上錄製的碟片字幕。

問題	檢查	解決方法
<ul style="list-style-type: none"> 沒有聲音。 聲音輸出不正常。 	是否以慢動作播放碟片？ 是否以快速前進或快速倒轉播放碟片？	慢動作播放和前進與倒轉掃描時，不會輸出任何聲音。
	音訊連接線的連接是否正確？	<ul style="list-style-type: none"> 根據連接裝置正確連接連接線（第 15 頁）。 牢牢地插入連接線，並一直到底。
	音訊連接線是否損壞？	如果連接線損壞，請換用新連接線。
	Audio Output 的設定是否正確？	根據連接的裝置正確設置 Audio Output （第 40 頁）。
	是否已正確設定連接的設備（例如影音接收器或擴大器等）？	請參閱所連接設備的操作手冊，然後檢查音量、輸入、揚聲器設定等。
	您試著在觀賞來自 VIDEO 輸出端子的影像時聆聽 HDMI OUT 端子的聲音嗎？	VIDEO 輸出端子輸出視訊訊號時， HDMI OUT 端子不會輸出音訊訊號。觀賞 VIDEO 輸出端子的影像時，使用光纖數位音訊線或一般音訊線來聆聽聲音（第 20 頁）。一完成連接後，即可使用 Setup Navigator 設定播放機（第 23 頁）。
	HDMI Audio Out 的設定是否正確？	將 HDMI Audio Out 設定為 Re-encode 或 PCM 。（第 41 頁）。
	是否已連接 DVI 裝置？	如果已連接 DVI 裝置，則不會從 HDMI OUT 端子輸出聲音。連接裝置至 DIGITAL OUT 端子或 AUDIO OUT 端子（第 20 頁）。
	若使用 BDP-LX55： HDMI Mode 設定是否適當？	對於某些 BD，只能從 DIGITAL OUT 端子或 HDMI OUT 端子輸出音訊訊號。 根據連接的裝置正確設置 HDMI Mode （第 41 頁）。
不輸出多聲道聲音。	所連接影音接收器或擴大器的音訊輸出設定是否正確？	請參閱所連接影音接收器或擴大器的操作手冊，並檢查影音接收器或擴大器的音訊輸出設定。
	是否有選擇多聲道聲音？	使用選單畫面或 AUDIO 將碟片聲音切換至多聲道。
從 DIGITAL OUT 端子輸出 DTS Digital Audio 訊號時聽到雜音。	連接的影音接收器或擴大器是否相容於 DTS Digital Surround？	如果與 DTS Digital Surround 不相容的影音接收器或擴大器連接至 DIGITAL OUT 端子，請將 Digital Output 設定為 PCM （第 40 頁）。
從 DIGITAL OUT 端子無法輸出 192 kHz 或 96 kHz 數位音訊訊號。		從播放機的 DIGITAL OUT 端子無法輸出 192 kHz 或 96 kHz 數位音訊訊號。訊號自動轉換為 48 kHz 或以下輸出。
未輸出第二音訊或互動音訊。	HDMI Audio Out 的設定是否正確？	聆聽來自 HDMI OUT 端子的聲音時，將 HDMI Audio Out 設定為 PCM （第 41 頁）。
	Digital Output 的設定是否正確？	聆聽來自 DIGITAL OUT 端子的聲音時，將 Digital Output 設定為 Re-encode 或 PCM （第 40 頁）。
聲音太快或太慢。 （僅適用於 BDP-LX55 及 BDP-440）	連接 HDMI 連接線時，是否從使用 HDMI 連接線以外的連接線連接的裝置輸出音訊訊號？	使用 HDMI 連接線將與 PQLS 功能相容的先鋒影音接收器或擴大器直接連接播放機的 HDMI OUT 端子時，在播放音訊 CD（CD-DA）時，啟動 PQLS 功能。因此，從 HDMI 連接線連接的設備以外的設備所輸出的聲音可能會較快或較慢。如果發生這種情況，將 Control 設定為 Off （第 41 頁）。
插入碟片後， Loading 持續顯示但不播放。	碟片上是否錄製太多檔案？	插入錄有檔案的碟片時，載入可能視碟片錄製的檔案數而要數分鐘的時間。
檔案名稱中顯示 ■。		無法在本播放機上顯示的字元以 ■ 顯示。
播放 BD-ROM 碟時，出現指示記憶體不足的訊息。		<ul style="list-style-type: none"> 連接 USB 記憶裝置（第 21 頁）。 從 BUDA Setup 中清除儲存在連接 USB 記憶裝置中的資料（第 45 頁）。

問題	檢查	解決方法
控制功能沒有作用。	HDMI 連接線的連接是否正確？	若要使用控制功能，請將平面電視和影音系統（影音接收器或擴大器等）連接至 HDMI OUT 端子（第 15 頁）。
	您正使用的 HDMI 連接線是否為 High Speed HDMI® Cable？	使用 High Speed HDMI® Cable。如果使用 High Speed HDMI® Cable 以外的 HDMI 連接線，控制功能可能無法正常工作。
	是否使用 HDMI 連接線連接至電視機來觀看影像？	如果從 HDMI OUT 端子以外的端子輸出視訊訊號，控制功能不會作用。使用 HDMI 連接線連接電視機（第 15 頁）。
	若使用 BDP-LX55： HDMI Mode 設定是否適當？	使用兩個 HDMI OUT 端子（ MAIN 及 SUB ）時，只有 HDMI OUT (SUB) 端子（第 16 頁）的控制功能有效。
	播放機的 Control 是否已設定為 On ？	將播放機的 Control 設定為 On （第 41 頁）。
	連接的裝置是否支援控制功能？	<ul style="list-style-type: none"> • 控制功能無法搭配不支援控制功能的其他品牌裝置使用，即使是 HDMI 連接線連接。 • 如果在控制相容裝置與播放機之間，連接不支援控制功能的裝置，則控制功能不會作用。 • 請參閱第 16 頁。 • 即使連接至與控制功能相容的先鋒產品時，有些功能可能無法作用。 另請參閱所連接裝置的操作手冊。
	所連接裝置上的控制是否設定為 On ？	將所連接裝置上的控制設定為 On 。控制功能在所有連接至 HDMI OUT 端子裝置的控制功能設為 On （開啟）時才有作用。 完成所有裝置的接線和設定時，請務必檢查輸出至平面電視的播放機影像。（另請在切換連接裝置與連接和/或拔除 HDMI 連接線後檢查。）如果播放機的影像未輸出至平面電視，則控制功能無法正常工作。 如需詳細資料，請參閱所連接裝置的操作手冊。
	是否連接多個播放機？	如果使用 HDMI 連接線來連接包括本播放機的三台或多台播放機，控制功能可能無法作用。

網路

問題	檢查	解決方法
<ul style="list-style-type: none"> • 無法使用 BD-LIVE 功能（連線至網際網路）。 • 當我嘗試更新軟體時，顯示「No valid id file found!」。 		執行 Connection Test （第 45 頁）。如果顯示「Network is OK.」，請檢查代理伺服器設定（第 44 頁）。網路連線可能也有問題。請聯絡您的網路服務供應商。
軟體更新緩慢。		視網路連線和其他情況而定，有時需要更新軟體。

問題	檢查	解決方法
執行 Connection Test 時，顯示除「Networks is OK.」 FAILED 以外的訊息。	是否顯示「Network is OK.」 FAILED ？	<ul style="list-style-type: none"> 檢查是否正確連接本播放機和乙太網路集線器（或有集線器功能的路由器）。 如果使用 DHCP 伺服器功能取得 IP 位址，請檢查在 Information 的設定是否正確（第 41 頁）。如需有關 DHCP 伺服器功能的詳細資料，請參閱乙太網路集線器（或有集線器功能的路由器）的操作手冊。 手動設定 IP 位址。 檢查乙太網路集線器（或有集線器功能的路由器）的 DHCP 伺服器功能的操作與設定。如需有關 DHCP 伺服器功能的詳細資料，請參閱乙太網路集線器（或有集線器功能的路由器）的操作手冊。 如果本播放機已經過手動設定，請重設本播放機或其他設備的 IP 位址。
	乙太網路集線器（或有集線器功能的路由器）操作正常嗎？	<ul style="list-style-type: none"> 檢查乙太網路集線器（或有集線器功能的路由器）的設定和操作。如需詳細資料，請參閱乙太網路集線器的操作手冊。 重新啟動乙太網路集線器（或有集線器功能的路由器）。

其他問題

問題	檢查	解決方法
電源自動關閉。	Auto Power Off 是否設定為 10 min/20 min/30 min ？	如果 Auto Power Off 已設定為 10 min/20 min/30 min ，播放機電源將在超過 30 分鐘未執行任何操作時自動關閉（第 43 頁）。
電源自動開啟。	Control 是否設定為 On ？	播放機的電源會隨著連接至 HDMI OUT 端子的電視機電源一起開啟。如果不想要播放機的電源隨著電視機的電源開啟，請將 Control 設定為 Off （第 41 頁）。
使用遙控器無法操作播放機。	是否在離播放機太遠的位置操作遙控器？ 電池是否沒電？	請在離遙控感應器 7 m 內的距離操作。 請更換電池（第 5 頁）。
自動切換所連接的電視機與影音系統的輸入。	Control 是否設定為 On ？	播放機開始播放或顯示選單畫面（例如 Home Media Gallery）時，連接至 HDMI OUT 端子的電視機或影音系統（影音接收器或擴大器等）的輸入可能自動切換至播放機。如果不想要所連接電視機或影音系統（影音接收器或擴大器等）的輸入自動切換，請將 Control 設定為 Off （第 41 頁）。
您進行的設定已清除。	<ul style="list-style-type: none"> 您是否在播放機的電源開啟時拔下電源線？ 電源是否中斷？ 	請務必按下播放機前面板上的 STANDBY/ON 或遙控器上的 STANDBY/ON ，並在拔下電源線之前，從播放機的前面板顯示幕中檢查是否已關閉 POWER OFF 。電源線連接至其他裝置的 AC 電源插座時要特別小心，因為播放機的電源可能與其這些裝置一起關閉。

問題	檢查	解決方法
USB（外部儲存）裝置無法正確搭配本播放機使用。	是否正確連接 USB 裝置？	<ul style="list-style-type: none"> 請關閉播放機的電源，然後重新開啟電源。 請關閉播放機的電源，然後重新連接外部儲存裝置（第 21 頁）。
	是否用延長連接線連接 USB 裝置？	請勿使用延長纜線。播放機可能無法正確搭配使用。
	外部儲存裝置已透過記憶卡讀取器或 USB 集線器連接至 USB 連接埠嗎？	如果透過記憶卡讀取器或 USB 集線器連接至 USB 連接埠，外部儲存裝置可能不會作用。
	外部儲存裝置包含多個分割磁碟嗎？	如果外部儲存裝置包含多個分割磁碟，則無法識別出外部儲存裝置。 有些外部儲存裝置無法作用。
	外部儲存裝置有受到防寫保護嗎？	請關閉播放機的電源，然後停用防寫保護功能。
	外部儲存裝置的檔案系統是 FAT16 或 FAT32 嗎？	僅能使用檔案系統為 FAT16 或 FAT32 的外部儲存裝置。
		請關閉播放機的電源，然後重新開啟電源。

詞彙寶庫

❖ AVCHD（進階視訊轉碼高傳真）

請參閱第 9 頁。

❖ AVCREC

請參閱第 9 頁。

❖ BDAV

根據 BD 格式，HD 數位廣播錄製的影音格式規格在本播放機和本操作手冊中稱為 BDAV。

❖ BD-J

請參閱第 9 頁。

❖ BD-LIVE

請參閱第 8 頁。

❖ BDMV

根據 BD 格式，針對預先封包的高傳真（HD）影片內容而設計的影音格式規格在本播放機和本操作手冊中稱為 BDMV。

❖ BONUSVIEW

請參閱第 8 頁。

❖ Deep Color

請參閱第 15 頁。

❖ Default Gateway（預設閘道）

預設閘道是在網路之間傳遞資料的通訊裝置，例如路由器等。它用於引導資料至未明確指定的目的地閘道所在的網路。

❖ DHCP（動態主機設定通訊協定）

此通訊協定提供電腦與連接至網路的其他裝置的設定參數（IP 位址等）。

❖ DivX

請參閱第 10 頁。

❖ DNS（網域名稱系統）

這是一個關聯網路主機名稱與 IP 位址的系統。

❖ Dolby Digital

Dolby Digital 是以多達 5.1 聲道錄音的音訊格式，其中有一部分與線性 PCM 音訊訊號對照的資料量。

❖ Dolby Digital Plus

Dolby Digital Plus 是用於高傳真媒體的音訊格式。根據 Dolby Digital 建立，結合了效率和彈性以提供高品質的多聲道音訊。使用 BD-ROM 碟片可以錄製最多 7.1 聲道的數位聲音。

❖ Dolby TrueHD

Dolby TrueHD 是使用無損失編碼的音訊格式。在 BD-ROM 上可以錄製最多八個 96 kHz/24 bit 聲道，或六個 192 kHz/24 bit 聲道。

❖ DRM（數位版權管理）

保護有版權數位資料的技術。數位化的視訊、影像和音訊即使被重複拷貝或傳輸也能保有同樣的品質。DRM 是用於限制在沒有版權持有者授權情況下散佈或播放這類數位資料的技術。

❖ DTS Digital Surround

DTS Digital Surround 是用於以 5.1 聲道錄製 48 kHz/24 bit 音訊訊號的音訊格式。

❖ DTS-HD High Resolution Audio

DTS-HD High Resolution Audio 是使用無損失編碼的音訊格式。這種格式可以錄製 7.1 聲道為 96 kHz/24 bit。

❖ DTS-HD Master Audio

DTS-HD Master Audio 是使用無損失編碼的音訊格式。在 BD-ROM 上可以錄製 7.1 聲道為 96 kHz/24 bit，或 5.1 聲道為 192 kHz/24 bit。

❖ Ethernet（乙太網路）

區域網路（LAN）的標準用於連接在相同位置的多台電腦等。本播放機支援 100BASE-TX。

❖ HDMI（高傳真多媒體介面）

請參閱第 15 頁。

❖ IP 位址 (IP address)

識別連接至網路或區域網路的電腦或其他裝置的位址。代表方式是四段的數字。

❖ MAC (媒體存取控制) 位址

特別指定給網路裝置 (LAN 卡等) 的硬體識別號碼。

❖ MPEG (動態影像專家小組)

用於以數位壓縮格式將視訊與音訊訊號解碼的一系列標準的名稱。視訊編碼標準包括 MPEG-1 Video、MPEG-2 Video、MPEG-4 Visual 和 MPEG-4 AVC 等。音訊編碼標準包括 MPEG-1 Audio、MPEG-2 Audio 和 MPEG-2 AAC 等。

❖ Port number

這是 IP 位址之下提供的子位址，可在網際網路通訊期間同時連線至多方。

❖ Proxy 伺服器 (Proxy server)

這是中繼伺服器，確保從內部網路連線至網際網路時，快速存取並安全地通訊。

❖ Subnet mask (子網路遮罩)

這是用於識別 IP 位址的哪個部分對應子網路 (個別管理的網路)。子網路遮罩可表示為「255.255.255.0」。

❖ USB (通用序列匯流排)

USB 是用於將周邊配備連接 PC 的業界標準。

❖ VC-1

由 Microsoft 開發與美國電影電視工程師協會 (SMPTE) 標準化的視訊轉碼器。有些 BD 包括以此轉碼器編碼的視訊。

❖ x.v.Color

請參閱第 15 頁。

❖ 子母畫面 (P-in-P)

這是在主要影像上疊上次要影像的功能。有些 BD-ROM 包括可疊在主要視訊上的第二視訊。

❖ 互動式音訊 (Interactive audio)

音訊訊號錄製在 BD-ROM 的標題中。其中包括操作選單畫面時的按鍵聲音等範例。

❖ 成人鎖定 (Parental Lock)

請參閱第 46 頁。

❖ 交錯掃描 (Interlaced scan)

使用此方法掃描影像兩次就能顯示該影像。奇數行顯示在第一次掃描中，偶數行顯示在第二次掃描中，組合成為單一影像 (畫格)。隔行掃描在此播放機和操作手冊中以絕對值之後的「i」(例如 576i) 標示。

❖ 角度 /Angle (多角度 /Multi angle)

BD-ROM 或 DVD-Video 碟片可同時錄製最多九個拍攝角度，讓您可以從不同角度觀賞相同的場景。

❖ 第二音訊 (Secondary audio)

有些 BD-ROM 包括與主要音訊串流混合的子音訊串流。這些子音訊串流號稱為「第二音訊」。在有些碟片上，錄製的第二音訊就是第二視訊的聲音。

❖ 第二視訊 (Secondary video)

有些 BD-ROM 包含使用子母畫面功能在主視訊上疊上的子視訊。這些子視訊號稱為「第二視訊」。

❖ 逐行掃描 (Progressive scan)

這個方法以一個影像組成一個圖片，不需要將它分成兩個圖片。逐行掃描提供無閃爍的清晰影像，特別是含有很多文字、圖案或水平線條的影像。逐行掃描在此播放機和操作手冊中以絕對值之後的「p」(例如 576p) 標示。

❖ 區碼 (Region number)

請參閱第 9 頁。

❖ 畫格與圖場 (Frames and fields)

畫格是組成動態影片的其中一種靜態影像格式。一個畫格由稱為圖場的一個奇數行影像和一個偶數行影像所組成，使用隔行掃描方法的視訊訊號 (576i、1080i 等)。

❖ 線性 PCM (Linear PCM)

這也和未壓縮的音訊訊號有關。

08 規格

型號	BDP-LX55 BDP-440 BDP-140	
類型	Blu-ray 3D™ 播放機	
額定電壓	AC 100 V 至 240 V	
額定頻率	50 Hz/60 Hz	
消耗功率	BDP-LX55 : 25 W BDP-440 · BDP-140 : 23 W	
消耗功率 (待機)	0.3 W	
重量	BDP-LX55 : 3.5 kg BDP-440 : 2.6 kg BDP-140 : 2.1 kg	
外部尺寸 (包括投影零件)	BDP-LX55 : 435 mm (寬) x 93 mm (高) x 252 mm (深) BDP-440 : 435 mm (寬) x 90 mm (高) x 252 mm (深) BDP-140 : 435 mm (寬) x 58 mm (高) x 249 mm (深)	
容許操作溫度	+5 °C 至 +35 °C	
容許操作溼度	5 % 至 85 % (無水氣凝結)	
HDMI 數位輸出	BDP-LX55 : 2 個, 19 針 : 5 V · 250 mA BDP-440、BDP-140 : 1 個, 19 針 : 5 V · 250 mA	
	視訊輸出	1 個, RCA 插孔 : 1.0 Vp-p (75 Ω)
音訊輸出	雙聲道 (左/右)	1 個, RCA 插孔
	音訊輸出位準	200 mVrms (1 kHz, -20 dB)
	頻率響應	4 Hz 至 88 kHz (192 kHz 取樣)
數位音訊輸出	光學	1 個, 光學數位插孔
LAN	1 組, 乙太網路插孔 (10BASE-T/100BASE-TX)	
USB	2 個, A 型	

附註

- 本產品規格及設計如有變更, 恕不另行通知。

如需有關韌體更新與本產品的維修資訊，請參考我們的網站。

聯絡資訊：

澳洲、紐西蘭及其他大洋洲區域

Pioneer Electronics Australia Pty Ltd
2211 Princes Highway, Mulgrave, VIC 3170, Australia
1800 988 268
<http://www.pioneer.com.au>

香港

Pioneer (HK) Limited - Customer Service Center
Unit 2, 17/F, Vanta Industrial Centre, 21-33 Tai Lin Pai Road, Kwai Chung, Hong Kong
(852) 3583 3288
<https://www.pioneerhongkong.com.hk>

新加坡

Pioneer Electronics AsiaCentre Pte Ltd
253 Alexandra Road(Komoco Building)#04-01, Lobby 2 Singapore 159936
(65) 6472-7555
<http://www.pioneer.com.sg/firmwaredownload>

馬來西亞

Pioneer Technology (Malaysia) Sdn Bhd
16th Floor, Menara Uni. Asia, 1008, Jalan Sultan Ismail 50250, Kuala Lumpur, Malaysia
(03) 2697-2920
<http://www.pioneer.com.sg/firmwaredownload>

泰國

Pioneer Electronics (Thailand) CO.,LTD
91/1 Floor 1&7 Chaiyo Building, Rama 9 Road, Huaykwang District Bangkok 10320, Thailand
(662) 6439-444
<http://www.pioneer.com.sg/firmwaredownload>

台灣

Pioneer High Fidelity Taiwan Co. Ltd
13th Floor, No.44, Chung Shan North Road Sec.2 Taipei, Taiwan
(886 2) 2521-3166
<http://www.pioneer-twn.com.tw>

印尼

PT. Adab Alam Electronic
Jl. K.H. Zainul Arifin No. 13A Jakarta-Pusat Indonesia
(21) 6331-924
<http://www.pioneer.com.sg/firmwaredownload>



72-DPLX55-TW0B1

© 2011日本先鋒公司。
版權所有。

PIONEER CORPORATION

1-1, Shin-ogura, Saiwai-ku, Kawasaki-shi, Kanagawa 212-0031, Japan

PIONEER ELECTRONICS (USA) INC.

P.O. BOX 1540, Long Beach, California 90801-1540, U.S.A. TEL: (800) 421-1404

PIONEER ELECTRONICS OF CANADA, INC.

340 Ferrier Street, Unit 2, Markham, Ontario L3R 2Z5, Canada TEL: 1-877-283-5901, 905-479-4411

PIONEER EUROPE NV

Haven 1087, Keetberglaan 1, B-9120 Melsele, Belgium TEL: 03/570.05.11

PIONEER ELECTRONICS ASIACENTRE PTE. LTD.

253 Alexandra Road, #04-01, Singapore 159936 TEL: 65-6472-7555

PIONEER ELECTRONICS AUSTRALIA PTY. LTD.

5 Arco Lane, Heatherton, Victoria, 3202, Australia, TEL: (03) 9586-6300

PIONEER ELECTRONICS DE MEXICO S.A. DE C.V.

Bldv.Manuel Avila Camacho 138 10 piso Col.Lomas de Chapultepec, Mexico, D.F. 11000 TEL: 55-9178-4270

K002_B3_En

中國印製