

Pioneer

操作手冊

多聲道影音接收器

SC-LX 83

SC-LX 73

重要



等邊三角形內帶有箭頭的閃電符號，其目的為警告使用者，注意本產品機殼內未絕緣的「危險電壓」，避免造成觸電的危險。

注意

為避免觸電危險，請勿拆卸上下蓋（或背面板），以避免觸電或受傷，機內無任何可供維修使用的零件，若需維修服務請聯絡專業維修人員。

小心

有觸電的危險
請勿打開



等邊三角形內的驚嘆號，旨在提醒使用者注意本機所附帶之操作及維護等相關重要說明。

D3-4-2-1-1_A1_Zhtw

警告

本機不防水。為防止起火或觸電事故，請勿將本機置放於任何盛裝液體的容器（如花瓶或花盆）附近或將其暴露於漏水、濺水、雨中或潮濕環境中。

D3-4-2-1-3_A1_Zhtw

警告

第一次插置電源前，請仔細閱讀下列部分：

電源供給的電壓因國家或地區而異。請確認本機使用之地區的電源供給電壓符合本機後面板上所寫之電壓（230 V或120 V）要求。

D3-4-2-1-4*_A1_Zhtw

警告

為防止火災，請勿將明火源（如點燃的蠟燭）放置於本機上。

D3-4-2-1-7a_A1_Zhtw

操作環境

操作環境溫度與溼度：

+5 °C 至 +35 °C (+41 °F 至 +95 °F)；小於85 %RH（勿堵塞冷卻孔）

請勿在通風不良處、暴露於高溼度或陽光直射（或強烈的人造光源）的場所安裝本機。

D3-4-2-1-7c*_A1_Zhtw

本產品只適宜一般家庭用途。如果是由於應用在其他非家庭用途(如做為商業用途而長期使用於餐廳中，或者使用於汽車或船中)而導致發生故障並需要修理，在保用期間必須承擔修理費用。

K041_A1_Zhtw

通風注意事項

安裝本機時，請確定在本機四周預留足夠的空間以利通風（頂部20 cm、背面10 cm、及兩側20 cm以上）。

警告

機殼上具有之縫隙及開口用於通風，以確保本產品之正常操作並防止過熱。為避免火災，請勿堵塞開口或用物品（如報紙、桌布、簾幕）將其覆蓋，也請勿在厚毯或床上操作本機。

D3-4-2-1-7b*_A1_Zhtw

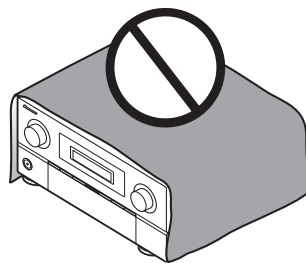

若本機之交流電源插頭與您欲使用的交流電源插座不符，請拆下插頭並換上合適的。僅可由專業技術人員於本機的電源供給電纜上更換及安裝交流電源插頭。若在連接至交流電插座上時切斷插頭，可能導致觸電。請確認插頭於移除後已予妥善處理。當本機處於長時間未使用之情形（如假期中）時，請將主電源插頭自牆上插座拔除以切斷電源。

D3-4-2-2-1a_A1_Zhtw

注意

本機⏻STANDBY/ON開關不完全將電源自交流電插座切斷。因電源線為本機主要電源切斷裝置，您需要將插頭拔除以切斷所有電力。因此，請確認本機安裝時電源線可輕易自交流電插座拔除以防止意外。為防止火災，當本機處於長時間未使用之情形（如假期中）時，請將主電源插頭自牆上插座拔除以切斷電源。

D3-4-2-2-2a*_A1_Zhtw

台灣地區專用

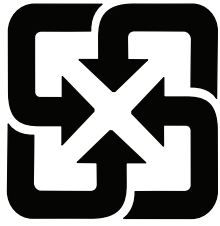

「廢電池請回收」

用於台灣地區 台灣雙腳扁平插頭

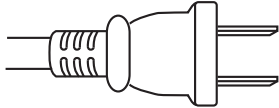

K056_A1_Zhtw

僅適用於SC-LX83

低功率電波輻射性電機管理辦法

第十二條

經型式認證合格之低功率射頻電機，非經許可，公司、商號或使用者均不得擅自變更頻率、加大功率或變更原設計之特性及功能。

第十四條

低功率射頻電機之使用不得影響飛航安全及干擾合法通信；經發現有干擾現象時，應立即停用，並改善至無干擾時方得繼續使用。

前項合法通信，指依電信法規定作業之無線電通信。低功率射頻電機須忍受合法通信或工業、科學及醫療用電波輻射性電機設備之干擾。

目錄

01 使用前

我們的理念	8
功能	8
清點包裝內容物	9
安裝接收器	9
裝入電池	9
遙控器的操作範圍	10
操作 RF 雙向通訊接收器流程 (僅適用於 SC-LX83)	10

02 控制與顯示

遙控器 (若為 SC-LX83)	11
遙控器顯示畫面	12
RF 轉接器	13
遙控器 (若為 SC-LX73)	14
顯示幕	15
前面板	17

03 連接您的設備

後面板	19
連接 RF 轉接器 (僅適用於 SC-LX83)	20
決定揚聲器的應用	21
其他揚聲器連接	22
揚聲器之擺設	22
THX 喇叭系統設定	22
一些改善音質的要訣	22
連接揚聲器	23
安裝您的喇叭系統	24
標準環繞連接	24
雙向放大揚聲器	25
雙向連接您的揚聲器	25
選取喇叭系統	26
前側高音設定	26
前側廣角設定	26
揚聲器 B 設定	26
雙向放大功率設定	26
第 2 區設定	26
關於音訊連接	26
關於視訊轉換器	26
關於 HDMI	27
連接您的電視機及播放設備	28
使用 HDMI 連接	28
連接沒有 HDMI 輸出的 DVD 播放器	29
連接沒有 HDMI 輸入的電視機	30
連接硬碟 (HDD) /DVD 錄影機、BD 錄影機及 其他視訊來源	31
連接衛星 / 有線接收器或其他機上盒	32

連接多聲道類比輸入	33
連接其他音訊設備	34
關於 WMA9 Pro 解碼器	34
連接其他擴大機	35
連接 AM/FM 天線	35
連接外接式天線	36
MULTI-ZONE 設定	36
連接 MULTI-ZONE	36
透過 LAN 介面連線至網路	37
連接 HDMI 設備至前面板輸入	38
連接 iPod	38
連接 USB 裝置	38
連接 USB 裝置以進行先進 MCACC 輸出	39
連接 IR 接收器	39
透過本機遙控器操作其他先鋒設備	40
使用 12 伏特觸發器開啟和關閉設備電源	40
插上接收器電源	41

04 基本設定

切換電視機格式設定值	42
切換頻率間隔	42
變更 OSD 顯示語言 (OSD 語言)	42
自動進行優化聲音調諧 (全自動 MCACC)	43
使用自動 MCACC 設定時之問題	44
輸入設定選單	45
輸入功能之預設及可用設定值	45

05 基本播放功能

播放來源	46
播放有 HDMI 連接的來源	46
選擇多聲道類比輸入	46
播放 iPod	47
播放 iPod 中的音訊檔案	47
播放 USB 裝置	48
播放 USB 記憶體裝置中的音訊檔案	48
播放儲存在 USB 隨身碟中的相片檔案	49
有關可播放檔案格式	50
收聽電台	51
改善 FM 音效	51
使用消除雜訊模式	51
使用 Neural Surround	51
直接調至電台	51
儲存預設電台	51
收聽預設電台	51
命名預設電台	52
收聽網路電台 (僅適用於 SC-LX73)	52
設定國際網路廣播電台	52

06 聆聽您的系統		09 使用其他功能	
自動播放	54	設定音訊選項	70
使用環繞音效聆聽	54	設定視訊選項	72
標準環繞音效	54	切換揚聲器端子	73
使用 Home THX 模式	55	使用 MULTI-ZONE 控制	73
使用先進環繞聲效果	56	進行錄音或錄影	74
以立體聲聆聽	56	降低類比訊號的位準	74
使用前場前環繞聲	56	使用睡眠定時器	75
使用直流	57	調整顯示幕亮度	75
選取 MCACC 預設值	57	切換 HDMI 輸出	75
選擇輸入訊號	57	使用 Web Control 功能	75
使用相位控制獲得更佳音效	57	檢查系統設定	75
使用相位控制和全頻相位控制取得更好的聲音 (僅適用於 SC-LX83)	58	重新設定系統	76
		預設的系統設定值	76
07 使用 HOME MEDIA GALLERY 輸入播放 (僅適用於 SC-LX83)		10 控制您系統的其他設備 (若為 SC-LX83)	
盡情享受 Home Media Gallery	59	關於遠端設定選單	77
Home Media Gallery 功能	59	操作多台接收器	78
簡介	59	設定遙控器控制其他設備	78
本接收器授權	60	直接選取預設代碼	78
播放 Home Media Gallery	60	設定其他遙控器的訊號	79
在網路上播放儲存在裝置中的音訊檔案	60	刪除遙控器按鍵中的設定值	79
收聽網路電台	61	重設其中一個輸入功能按鍵的輸入指定	80
收聽 Neural Music Direct	61	重新設定遙控器設定	80
播放最愛的曲目	62	確認預設代碼	80
網路電台進階操作	62	手動重新命名輸入功能名稱	80
儲存網路電台	62	直接播放功能	81
搜尋要儲存的網路電台	62	多重操作與系統關機	81
有關網路播放	62	程式編輯多重操作或關機程序	81
Windows Media Player	62	使用多重操作功能	82
Windows Media DRM	62	使用系統關機功能	82
DLNA	62	控制設備	82
可在網路上播放的內容	63	使用 RF 通訊功能	85
有關在網路上的播放行為	63	配對 RF 轉接器與遙控器	86
軟體更新	63	透過 RF 通訊操作此接收器	86
有關可播放檔案格式	64	透過 RF 通訊操作其他設備	86
詞彙寶庫	65	與接收器同步重新命名輸入功能名稱	87
		設定遙控器操作模式	88
08 HDMI 控制功能		使用全向 RF 遙控器時的注意事項	88
完成 HDMI 控制連接	66	關於波長的注意事項	88
HDMI 設定	67	可用範圍	89
使用同步化之前	67	訊號反射	89
關於同步操作	68	安全使用	89
關於與支援 HDMI 控制功能的不同品牌產品連接	68		
設定 PQLS 功能	69		
HDMI 控制功能的注意事項	69		

10 控制您系統的其他設備 (若為 SC-LX73)

關於遠端設定選單	90
操作多台接收器	90
設定遙控器控制其他設備	91
直接選取預設代碼	91
設定其他遙控器的訊號	91
刪除遙控器按鍵中的設定值	92
刪除所有單一輸入功能中的學習設定	92
直接播放功能	92
設定背光模式	93
多重操作與系統關機	93
程式編輯多重操作或關機程序	94
使用多重操作功能	94
使用系統關機功能	94
刪除多重操作的設定	94
重新設定遙控器設定	95
預設代碼	95
控制設備	95

11 進階 MCACC 選單

從進階 MCACC 選單設定接收器	98
自動 MCACC (專業人士用)	98
手動 MCACC 設定	100
微調聲道位準	101
揚聲器距離微調	101
駐波	102
音場補正等化調整功能	102
專業音場補正等化功能	102
精確距離 (僅適用於 SC-LX83)	104
檢查 MCACC 資料	104
揚聲器設定	105
聲道位準	105
揚聲器距離	105
駐波	105
聲響特性 EQ 調整	105
群組延遲 (僅適用於 SC-LX83)	105
輸出 MCACC 資料	106
資料管理	106
重新命名 MCACC 預設值	106
複製 MCACC 預設資料	107
清除 MCACC 預設值	107

12 系統設定及其他設定選單

從系統設定選單上進行接收器的設定	108
手動揚聲器設定	108
喇叭系統設定	109
揚聲器設定	109
聲道位準	110
揚聲器距離	110
X-Curve	111
THX 音頻設定	111
網路設定選單	111
IP 位址/代理伺服器設定	112
檢查 MAC 位址	112
網路待機	112
其他設定選單	113
音量設定	113
遙控模式設定	113
Flicker Reduction 設定	114
RF 遙控設定 (僅適用於 SC-LX83)	114
EXTENSION 設定 (僅適用於 SC-LX73)	114
多聲道輸入設定	114

13 其他資訊

揚聲器設定指南	115
揚聲器及顯示器之間的位置關係	116
疑難排解	116
電源	116
無聲音	117
其他音訊問題	118
視訊	119
設定值	120
專業補正音場圖形化輸出	121
顯示幕	121
遙控器	122
Web Control	122
HDMI	123
關於 HDMI 連接的重要資訊	124
USB 介面	124
網際網路廣播 (僅適用於 SC-LX73)	125
HOME MEDIA GALLERY (僅適用於 SC-LX83)	126
環繞音效格式	128
Dolby (杜比)	128
DTS	128
Windows Media Audio 9 Professional	128
關於 THX	128
關於 iPod	130
關於 FLAC	130
FLAC Decoder	130
有不同輸入訊號格式的 Auto Surround (自動環繞)、ALC 和 Stream Direct (直流)	131
預設代碼清單 (僅適用於 SC-LX73)	132
規格	139
清潔主機	140
先鋒授權的經銷商	141

接收器的設定流程

本機是配備多種功能和端子的全方位影音接收器。依下列程序連接和設定後，就可以輕易使用。
步驟的顏色指示下列事項：

需設定項目

視需要設定

1 使用前

- 清點包裝內容物（第 9 頁）
- 裝入電池（第 9 頁）

2 決定揚聲器的應用（第 21 頁）

- 9.1 聲道環繞系統（前側高音）
- 9.1 聲道環繞系統（前側廣角）
- 7.1 聲道環繞系統與揚聲器 B 連接
- 5.1 聲道環繞系統與雙擴大機連接（高品質環繞）
- 5.1 聲道環繞系統與第 2 區連接（多個區域）

3 連接揚聲器

- 揚聲器之擺設（第 22 頁）
- 連接揚聲器（第 23 頁）
- 安裝您的喇叭系統（第 24 頁）
- 雙向放大揚聲器（第 25 頁）

4 連接設備

- 關於音訊連接（第 26 頁）
- 關於視訊轉換器（第 26 頁）
- 連接您的電視機及播放設備（第 28 頁）
- 連接 AM/FM 天線（第 35 頁）
- 插上接收器電源（第 41 頁）

5 開啟電源

6 變更 OSD 顯示語言（OSD 語言）（第 42 頁）

7 MCACC 揚聲器設定

- 自動進行優化聲音調諧（全自動 MCACC）（第 43 頁）

8 輸入設定選單（第 45 頁）

（使用建議的連接方式以外的連接方式時）

9 基本播放功能（第 46 頁）

10 切換 HDMI 輸出（第 75 頁）

11 視需要調整音質和畫質

- 使用各種聆聽模式（第 54 頁）
- 使用相位控制獲得更佳音效（第 57 頁）
- 使用相位控制和全頻相位控制取得更好的聲音（僅適用於 SC-LX83）（第 58 頁）
- 測量所有音場類型（SYMMETRY/ALL CH ADJ/FRONT ALIGN）（第 98 頁）
- 收聽時變更聲道位準（第 110 頁的提示）
- 開啟／關閉音場補正等化功能、聲音修正器或對話增強（第 70 頁）
- 設定 PQLS 功能（第 69 頁）
- 設定音訊選項（音調、響度或聲音延遲等）（第 70 頁）
- 設定視訊選項（第 72 頁）

12 其他可選擇的調整與設定

- HDMI 控制功能（第 66 頁）
- 進階 MCACC 選單（第 98 頁）
- 系統設定及其他設定選單（第 108 頁）

13 充分運用遙控器

SC-LX83:

- 操作多台接收器（第 78 頁）
- 設定遙控器控制其他設備（第 78 頁）
- 使用 RF 通訊功能（第 85 頁）

SC-LX73:

- 操作多台接收器（第 90 頁）
- 設定遙控器控制其他設備（第 91 頁）

第 1 章： 使用前

我們的理念

先鋒致力於使您的家庭劇院聆聽體驗更接近電影製作人員和混音工程師在創作原聲帶時的原音。我們集中在三個重要步驟以達成這個目標：

- 1 得到最好的音質
- 2 允許根據聆聽區域自訂音場補正
- 3 藉由世界級錄音室工程式的協助微調接收器*
* 透過與 AIR Studios 的合作，指定此接收器的 AIR Studios Monitor：



功能

- **Direct Energy HD 擴大機**
先鋒與 ICEpower 合作聯手開發獨特的 D 類擴大機，稱為「Direct Energy HD (High Fidelity Class D) 擴大機」。此新世代參考擴大機具備高音質的出色性能，且能產生最新的多聲道數位內容。
- **HDMI (版本 1.4a 含 3D、音訊回傳通道)**
需相容設備才能使用以上功能。
- **iPhone/iPod touch 上的遙控操作**
從 iTunes Store 下載先鋒原始應用程式 (iControlAV) 即可由 iPhone 或 iPod touch 透過 LAN 操作。
- **iPhone/iPod 播放**
您的 iPhone 或 iPod 可連接至接收器的 USB 端子，並播放 iPhone/iPod 上的音樂／視訊。

- **PQLS¹**

透過以 HDMI 連接 PQLS 相容的播放機可達到無抖動的高畫質播放。

- **相容 Dolby Pro Logic IIz**

在以上左前與右前揚聲器間新增的兩組揚聲器，可在舊的水平音場增加垂直方向的表達力。高音聲道可強化音場的 3D 感與氣氛，產生身歷其境與延伸的感受。

- **Internet Radio**

透過 LAN 端子連接此接收器至網路後，您即可聆聽網際網路廣播電台。

- **HOME MEDIA GALLERY²**

當您的電腦連接至此接收器的 LAN 端子時，此接收器可播放儲存在電腦中的內容。

- **聲音修正器**

聲音修正器功能會使用 DSP 技術還原聲壓及修整壓縮後所留下的人工雜訊。

- **利用進階多聲道音場補正系統 (進階 MCACC) 輕鬆完成設定**

自動 MCACC 設定能提供快速卻精確的環繞音頻設定，其中包括各項先進的專業音場補正等化器功能。

- **Web Control**

可使用連接與接收器相同 LAN 的電腦瀏覽器操作接收器。

- **RF 雙向通訊功能**

使用 CU-RF100³ 時，接收器的顯示幕資訊會顯示在您手中的遙控器上，而操作遙控器時不必擔心有阻礙或遙控器指向的方向。

附註

- 1 不同機型支援的 PQLS 功能如下所示。
SC-LX83: PQLS 位元流 /PQLS 多重環繞 /PQLS 2 聲道音訊。
SC-LX73: PQLS 多重環繞 /PQLS 2 聲道音訊。
- 2 Home Media Gallery 僅支援 SC-LX83。
- 3 SC-LX83 隨附 CU-RF100，SC-LX73 則需另外購買。

清點包裝內容物

請清點是否收到以下隨附配件：

若為 SC-LX83

- 設定麥克風（線長：5 m）
- 全向遙控器（CU-RF100）
- RF 轉接器
- IR 發射器連接線 x2
- AA/LR6 乾電池 x4
- AM 環形天線
- FM 線型天線
- iPod 連接線
- 電源線
- 本操作手冊

若為 SC-LX73

- 設定麥克風（線長：5 m）
- 遙控器
- AAA/IEC R03 乾電池（以確保系統運作）x2
- AM 環形天線
- FM 線型天線
- iPod 連接線
- 電源線
- 本操作手冊

安裝接收器

- 在安裝本機時，請確實將其安放在水平且平穩的表面上。

切勿安裝在以下地方：

- 彩色電視機上（畫面可能失真）
- 卡式錄音座附近（或靠近會產生磁場的設備）。這會對聲音造成干擾。
- 陽光直射的地方
- 濕氣重或潮濕的地方
- 極熱或極冷的場所
- 有振動或其他動作的場所
- 灰塵多的場所
- 有熱霧或油氣的場所（如廚房）
- 電源開啟時或剛關閉電源後，請勿觸碰本接收器的底部面板。電源開啟時（或剛關閉電源後），底部面板會變熱並可能會造成燙傷。

裝入電池

若為 SC-LX83

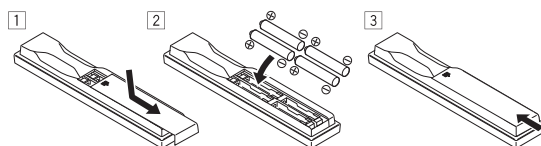

若為 SC-LX73

本機內附的電池可用於檢查初始操作；電池電量可能不夠長時間使用。建議使用壽命較長的鹼性電池。

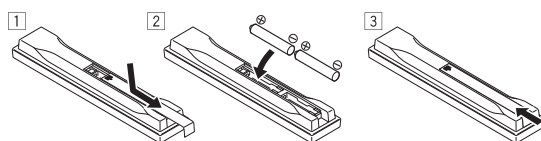

⚠ 注意

電池使用不當會導致滲漏及爆炸等危險。請遵守下列安全注意事項：

- 新舊電池切勿混合使用。
- 裝入電池時，請正確對照電池匣內的正負極標示。
- 電池形狀雖然相同，電壓卻不盡相同。不同電壓的電池切勿混合使用。
- 處理廢舊電池時，請遵守政府條例或適用於貴國或地區的環境公共指令規則。
- 警告

切勿在受到陽光直射或車內、加熱設備附近等極熱的場所中使用或存放電池。如此可能會導致電池滲漏、過熱、爆炸或起火。還會降低電池的使用壽命或效能。

遙控器的操作範圍

在以下狀況下，遙控器可能無法正常運作：

- 遙控器與接收器的遙控感應器之間有障礙物。
- 日光或螢光燈直射遙控感應器。
- 接收器距離會發射紅外線的設備太近。
- 接收器與其他紅外線遙控器設備同時操作。

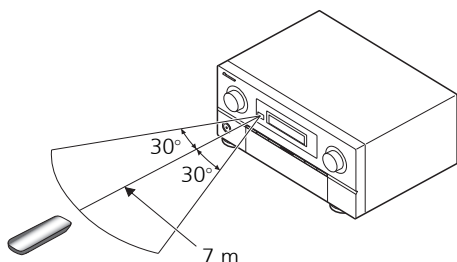

提示

- 連接 RF 轉接器與 RS-232C 及 CU-RF100 端子 (SC-LX83) / EXTENSION 端子 (SC-LX73) 後，CU-RF100 全向遙控器即可用於接收器的 RF 雙向通訊。¹ 使用 RF 雙向通訊時，接收器的顯示幕資訊會顯示在您手中的遙控器上，而操作遙控器時不必擔心有阻礙或遙控器指向的方向。² 詳情請參閱 *操作 RF 雙向通訊接收器流程* (僅適用於 SC-LX83) 乙節。

操作 RF 雙向通訊接收器流程

(僅適用於 SC-LX83)

此遙控器自出廠後便設為供紅外線操作使用。若要設為供 RF 操作使用，請利用以下步驟。

- 1 連接 RF 轉接器與 RS-232C 及 CU-RF100 端子。
 - 第 20 頁的 *連接 RF 轉接器* (僅適用於 SC-LX83)
- 2 設定「RF 遙控設定」為「ON」。
 - 第 114 頁的 *RF 遙控設定* (僅適用於 SC-LX83)
- 3 配對 RF 轉接器與遙控器。
 - 第 86 頁的 *配對 RF 轉接器與遙控器*
- 4 設定「RECEIVER MAIN」為遙控器「IR/RF SELECT」設定的「RF MODE」。
 - 第 86 頁的 *透過 RF 通訊操作此接收器*

附註

¹ SC-LX83 隨附 RF 轉接器及 CU-RF100 全向遙控器，SC-LX73 則需另外購買。

² RF 雙向通訊的最長視線範圍約為 10 m。此視線範圍通訊距離僅為粗估，可能會因環繞的環境而異。

第 2 章： 控制與顯示

遙控器 (若為 SC-LX83)

本章節說明操作接收器遙控器的方式。

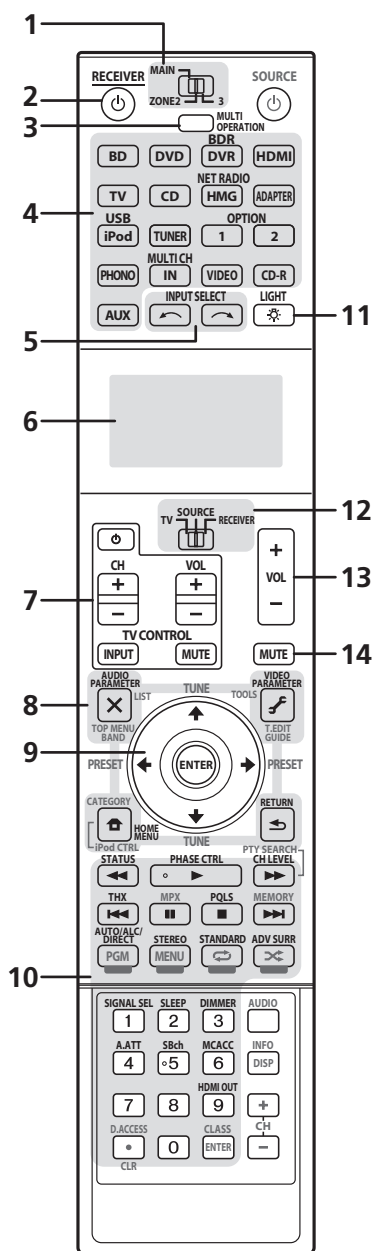

遙控器已根據運用下列系統所進行的設備控制加上便利的顏色標示：

- 白色 – 接收器控制，電視機控制
- 藍色 – 其他控制 (請參閱第 47、48、51 及 82 頁。)

1 MULTI-ZONE 操作選擇開關

切換成執行主區、區 2 和區 3 的操作 (第 74 頁)。

2 接收器

此按鍵用以切換接收器的待機及開機。

3 MULTI OPERATION

使用此按鍵可執行多項操作 (第 93 頁)。

4 輸入功能按鍵

按下可選擇其他設備的控制 (第 77 頁)。接收器上無 **AUX** 輸入，因此無法選擇 **AUX** 按鍵。

ADAPTER 按鍵只能用在適用的機型上。

5 INPUT SELECT

可用以選擇輸入功能 (第 46 頁)。

6 字元顯示幕

此顯示幕可顯示在傳輸控制訊號時的資訊。操作接收器時，由遙控器傳送紅外線訊號的遙控畫面顯示幕會與操作 RF 雙向通訊時不同。詳情請參閱第 12 頁的遙控器顯示畫面乙節。

7 TV CONTROL 按鍵

這些按鍵用來控制 TV 操作選擇開關所指定的電視機。

8 接收器設定按鍵

先將遙控操作選擇開關設定為 **RECEIVER** 以使用：

AUDIO PARAMETER – 用以選取音訊選項 (第 70 頁)。

VIDEO PARAMETER – 用以選取視訊選項 (第 72 頁)。

HOME MENU – 用於進入 Home Menu (第 42、45、67、98、108 和 111 頁)。

RETURN – 按下可確認並退出目前的選單畫面。

9 方向鍵 / ENTER

方向鍵可用以設定環繞音效系統 (請參閱第 98 頁) 及音訊或視訊選項 (第 70 或 72 頁)。

10 接收器控制按鍵

先將遙控操作選擇開關設定為 **RECEIVER** 以使用：

STATUS — 按此鍵可檢查所選的接收器設定值（第 75 頁）。

PHASE CTRL — 按下以開啟／關閉相位控制或全頻相位控制（第 58 頁）。

CH LEVEL — 連續按可選取一聲道，再使用 **←/→** 按鍵調整位準（第 110 頁）。

THX — 按下可選取一 Home THX 聆聽模式（第 55 頁）。

PQLS — 按下可選擇 PQLS 的設定值（第 69 頁）。

AUTO/ALC/DIRECT — 切換自動環繞（第 54 頁）、自動音量控制模式與直流模式（第 57 頁）。

STEREO — 在立體聲播放模式與前場前環繞聲模式之間切換（第 56 頁）。

STANDARD — 按下可進行標準解碼並切換各種模式（**DD** Pro Logic 及 Neo:6 等）（第 54 頁）。

ADV SURR — 可用以切換各種環繞聲模式（第 56 頁）。

SIGNAL SEL — 用以選擇輸入訊號（第 57 頁）。

SLEEP — 用以使本機進入睡眠模式並選取進入睡眠前的時間（第 75 頁）。

DIMMER — 調暗或調亮顯示幕的亮度（第 75 頁）。

A.ATT — 衰減（降低）一類比輸入訊號的位準以避免失真（第 74 頁）。

SBch — 使用此接收器時，無法使用 **SBch**。

MCACC — 按下可切換 MCACC 預設值（第 57 頁）。

HDMI OUT — 切換 HDMI 輸出端子（第 75 頁）。

11 LIGHT

按下開啟／關閉按鍵燈。¹

12 遙控器操作選擇開關

設定為 **RECEIVER** 可操作接收器；設定為 **TV** 或 **SOURCE** 可操作電視機或信號源裝置。

將此開關設定為 **RECEIVER** 時便可控制接收器（用以選擇白色命令）。另外，使用此開關可設定環繞音效。

13 VOL +/-

用以設定聆聽的音量大小。

14 MUTE

可關閉聲音或恢復已關閉的聲音（調整音量亦可恢復聲音）。

遙控器顯示畫面²

紅外線訊號傳輸（預設）的遙控器顯示畫面

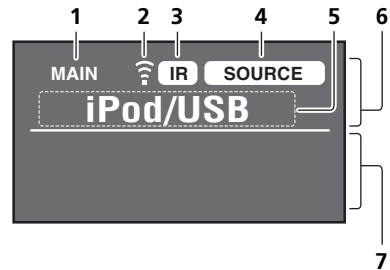

RF 雙向通訊的遙控器顯示畫面³

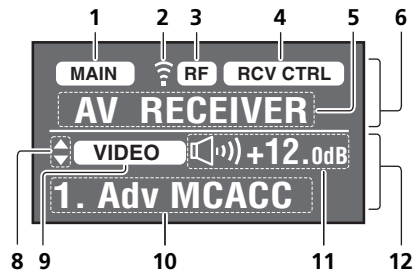

1 遙控操作區域指示燈

表示目前設為遙控器的操作區域。顯示畫面代表 **MULTI-ZONE** 操作開關的設定。

只有在使用 **RF 雙向通訊** 時：

此處的方塊顯示畫面代表此遙控器與接收器之間的通訊狀態。

MAIN（白底黑字）：已建立雙向通訊且接收器的電源開啟。

附註

1 按住 **LIGHT** 按鍵約 5 秒可變更燈光模式 1 或 2。設為 **LIGHT MODE 2** 時（預設值），燈光只會在下按遙控器的 **LIGHT** 按鍵時才會亮起。切換為 **LIGHT MODE 1** 時，只要操作按鍵就會亮起燈光。設定 **LIGHT MODE 1** 將縮減電池的使用壽命。

2 執行遙控操作時顯示幕會亮起，在 20 秒後若未進行操作就會關閉。在遠端設定模式時，若約 1 分鐘沒有任何操作，就會取消設定並關閉顯示幕（第 77 頁）。

3 • RF 轉接器連接接收器並與遙控器配對時，就會顯示此畫面。詳情請參閱第 85 頁的 **使用 RF 通訊功能** 乙節。

• 視通訊環境而定，雙向通訊的效果可能會受影響且遙控器顯示畫面可能不會反映接收器的狀態。

MAIN (灰底黑字)：已建立雙向通訊且接收器的電源關閉。

MAIN (僅白字)：雙向通訊受到影響。此時不會顯示代表接收器狀態 (12) 的區域。

2 遙控器代碼傳送指示燈

從遙控器傳送訊號時，就會出現此畫面。

3 遙控器代碼傳送模式指示燈

這代表透過紅外線 (IR) 訊號或 RF 通訊來傳送遙控器代碼。

4 遙控器操作指示燈

表示遙控器目前設定的操作模式。顯示畫面代表遙控操作開關的設定。

5 輸入功能及傳送代碼指示燈

代表目前可使用遙控器操作的輸入功能。此外，在按下按鍵並傳送操作代碼後，會顯示該代碼的名稱。

6 代表遙控器狀態的區域

7 未顯示

遙控代碼傳送模式設為 IR 時，此處不會有任何顯示。

8 捲動指示燈

進行各種設定時，在有更多可選擇項目時亮起。

9 接收器輸入指示燈

這代表接收器區域目前選擇的輸入功能。

10 接收器顯示畫面

與接收器顯示畫面相同的資訊會顯示在此處。

11 主音量顯示畫面

這代表接收器的主區音量使用圖示，單位為分貝 (dB)。關閉聲音後，會顯示  圖示。

12 代表接收器狀態的區域

RF 轉接器

前置

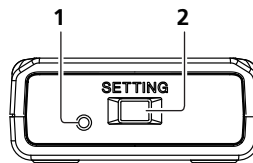

後側

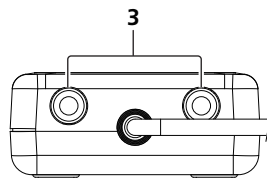

1 LED

2 SETTING

用於配對 RF 轉接器與遙控器 (第 85 頁)。

3 IR 發射器端子

連接 IR 發射器連接線 (第 86 頁)。

遙控器（若為 SC-LX73）

本章節說明操作接收器遙控器的方式。

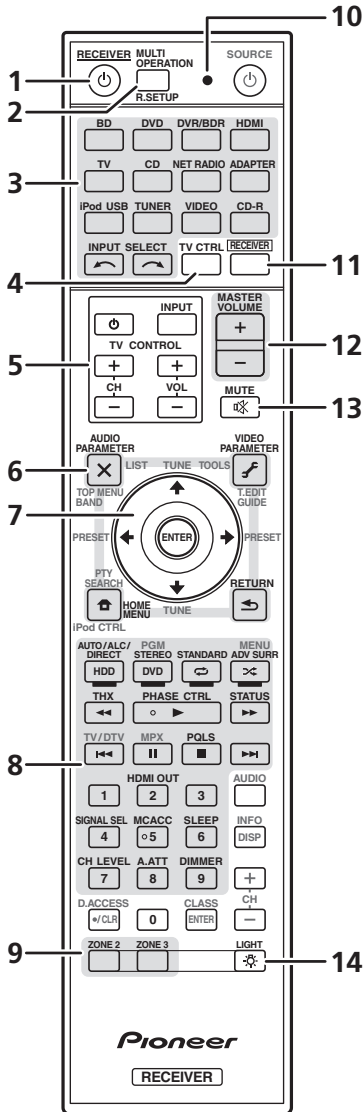

遙控器已根據運用下列系統所進行的設備控制加上便利的顏色標示：

- 白色—接收器控制，電視機控制
- 藍色—其他控制（請參閱第 47、48、51、52 及 95 頁。）

1 接收器

此按鈕用以切換接收器的待機及開機。

2 MULTI OPERATION — 用於執行多項操作（第 93 頁）。

R.SETUP — 用於在進行遙控設定和設定遙控模式時輸入預設碼（第 77 頁）。

3 輸入功能按鍵

按下可選擇其他設備的控制（第 77 頁）。

可用 **INPUT SELECT** 以選取輸入功能（第 46 頁）。

ADAPTER 按鍵只能用在適用的機型上。

4 TV CTRL

控制電視時，設定您電視廠商的預設碼（第 91 頁）。

5 TV CONTROL 按鍵

這些按鍵用來控制 TV CTRL 按鍵所指定的電視機。

6 接收器設定按鍵

首先按下 **[RECEIVER]** 進入：

AUDIO PARAMETER — 用以選取音訊選項（第 70 頁）。

VIDEO PARAMETER — 用以選取視訊選項（第 72 頁）。

HOME MENU — 用於進入 Home Menu（第 42、45、67、98、108 和 111 頁）。

RETURN — 按下可確認並退出目前的選單畫面。

7 ↑/↓/←/→/ENTER

方向鍵可用以設定環繞音效系統（請參閱第 98 頁）及音訊或視訊選項（第 70 或 72 頁）。

8 接收器控制按鍵

首先按下 **[RECEIVER]** 進入：

AUTO/ALC/DIRECT — 切換自動環繞（第 54 頁）、自動音量控制模式與直流模式（第 57 頁）。

STEREO — 在立體聲播放模式與前場前環繞聲模式之間切換（第 56 頁）。

STANDARD — 按下可進行標準解碼並切換各種模式（**Pro Logic** 及 **Neo:6** 等）（第 54 頁）。

ADV SURR — 可用以切換各種環繞聲模式（第 56 頁）。

THX — 按下可選取一 Home THX 聆聽模式（第 55 頁）。

PHASE CTRL — 按下以開啟／關閉相位控制（第 57 頁）。

STATUS – 按此鍵可檢查所選的接收器設定值 (第 75 頁)。

PQLS – 按下可選擇 PQLS 的設定值 (第 69 頁)。

HDMI OUT – 切換 HDMI 輸出端子 (第 75 頁)。

SIGNAL SEL – 用以選擇輸入訊號 (第 57 頁)。

MCACC – 按下可切換 MCACC 預設值 (第 57 頁)。

SLEEP – 用以使本機進入睡眠模式並選取進入睡眠前的時間 (第 75 頁)。

CH LEVEL – 連續按可選取一聲道，再使用 **←/→** 按鍵調整位準 (第 110 頁)。

A.ATT – 衰減 (降低) 一類比輸入訊號的位準以避免失真 (第 74 頁)。

DIMMER – 調暗或調亮顯示幕的亮度 (第 75 頁)。

9 MULTI-ZONE 選擇按鍵

切換而執行 ZONE 2 和 ZONE 3 中的操作 (第 74 頁)。

10 遙控器 LED

從遙控器送出指令時會亮起。

11 RECEIVER

可將遙控器切換以控制接收器 (用以選取白色命令)。切換以執行主區中的操作。另外，使用此按鍵可設定環繞音效。

12 MASTER VOLUME +/-

用以設定聆聽的音量大小。

13 MUTE

可關閉聲音或恢復已關閉的聲音 (調整音量亦可恢復聲音)。

14 LIGHT

按下開啟/關閉按鍵燈。按鍵亮燈的方式可選擇四種模式 (第 93 頁)。

顯示幕

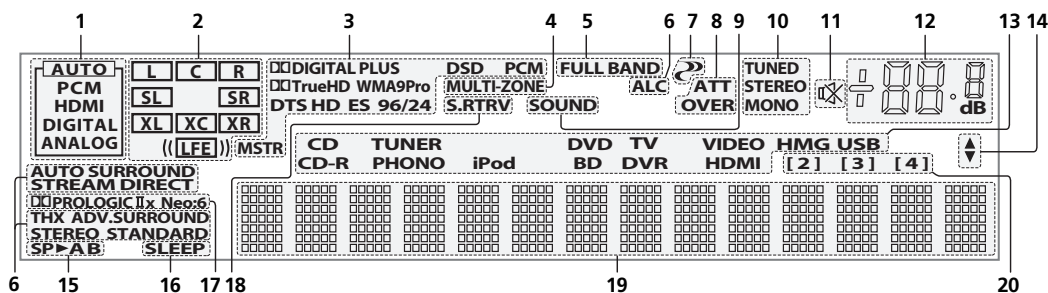

1 SIGNAL 指示燈

亮燈顯示目前所選的輸入訊號。當接收器設為自動選擇輸入訊號時 **AUTO** 會亮起。(第 57 頁)

2 節目格式指示燈

亮起代表輸入數位訊號的聲道。

L/R – 左前置/右前置聲道

C – 中置聲道

SL/SR – 左環繞/右環繞聲道

LFE – 低頻音效聲道 (**(()**) 指示燈在一 LFE 訊號輸入時會亮起)

XL/XR – 上述聲道以外的兩個聲道

XC – 上述聲道以外的任一聲道，單環繞聲道或矩陣編碼標籤

3 數位格式指示燈

在偵測到以相對格式編碼的訊號時會亮起。

DIGITAL – 在 Dolby Digital 編碼時亮起。

DIGITAL PLUS – 在 Dolby Digital Plus 編碼時亮起。

TrueHD – 在 Dolby TrueHD 編碼時亮起。

DTS – 在 DTS 編碼時亮起。

DTS HD – 在 DTS-HD 編碼時亮起。

96/24 – 在 DTS 96/24 編碼時亮起。

WMA9 Pro – 在指示正在編碼 WMA9 Pro 訊號時亮起。

DSD PCM – 在以 SACD 轉換 DSD (直流數位) PCM 期間亮起。

PCM – 播放 PCM 訊號時亮起。

MSTR – 播放 DTS-HD Master Audio 訊號時亮起。

4 MULTI-ZONE

啟用 MULTI-ZONE 功能時指示燈將亮起 (第 73 頁)。

5 FULL BAND

僅適用於 SC-LX83: 全頻相位控制開啟時指示燈將亮起 (第 58 頁)。

6 聆聽模式指示燈

AUTO SURROUND – 自動環繞聲功能開啟時會亮起（第 54 頁）。

ALC – 選取 ALC（自動音量控制）模式時亮起（第 57 頁）。

STREAM DIRECT – 選取直接／純音直接時會亮起（第 57 頁）。

ADV.SURROUND – 已選取其中一種先進環繞聲模式時會亮起（第 56 頁）。

STEREO – 啟用了立體聲聆聽功能時會亮起（第 56 頁）。

STANDARD – 在啟用了其中一個標準環繞聲模式時會亮起（第 54 頁）。

THX – 已選取其中一種 Home THX 模式時會亮起（第 55 頁）。

7  (PHASE CONTROL)

相位控制或全頻相位控制¹ 開啟時指示燈將亮起（第 57 及 58 頁）。

8 類比訊號指示燈

亮起時表示降低類比訊號的位準（第 74 頁）。

9 SOUND

選取任何的午夜、響度或音調控制功能之時會亮起（第 70 頁）。

對話加強功能開啟時會亮起。

10 調諧器指示燈

TUNED – 接收廣播時指示燈亮起。

STEREO – 以自動立體聲模式接收立體聲 FM 廣播時會亮起。

MONO – 單聲道模式設為 **MPX** 時指示燈會亮起。

11 

音效關閉後則會亮起（第 15 頁）。

12 控制音量

顯示整體音量。

“---” 指出最小位準，“+12dB” 指最大位準。

13 輸入功能指示燈

亮起表示您已選取的輸入功能。（**HMG** 只會在使用 SC-LX83 時亮起。）

14 捲動指示燈

進行各種設定時，在有更多可選擇項目時亮起。



15 揚聲器指示燈

指示燈亮起代表目前的喇叭系統，**A** 與／或 **B**（第 73 頁）。

16 SLEEP

接收器處於睡眠模式時指示燈會亮起（第 75 頁）。

17 矩陣解碼格式指示燈

 **PRO LOGIC IIx** –  Pro Logic II /

 Pro Logic IIx 解碼時此燈會亮起（第 54 頁）。

Neo:6 – 接收器其中一種 Neo:6 模式開啟時，此燈會亮起表示 Neo:6 正進行處理（第 54 頁）。

18 S.RTRV

開啟（第 70 頁）聲音修正器音效擷取時會亮起。

19 字元顯示幕

顯示多種系統資訊。

20 遙控模式指示燈

指示接收器的遙控模式設定時亮起。（設定為 **1** 時不顯示。）（SC-LX83: 第 78 頁，SC-LX73: 第 90 頁）

附註

¹ 全頻相位控制只能套用至 SC-LX83。

前面板

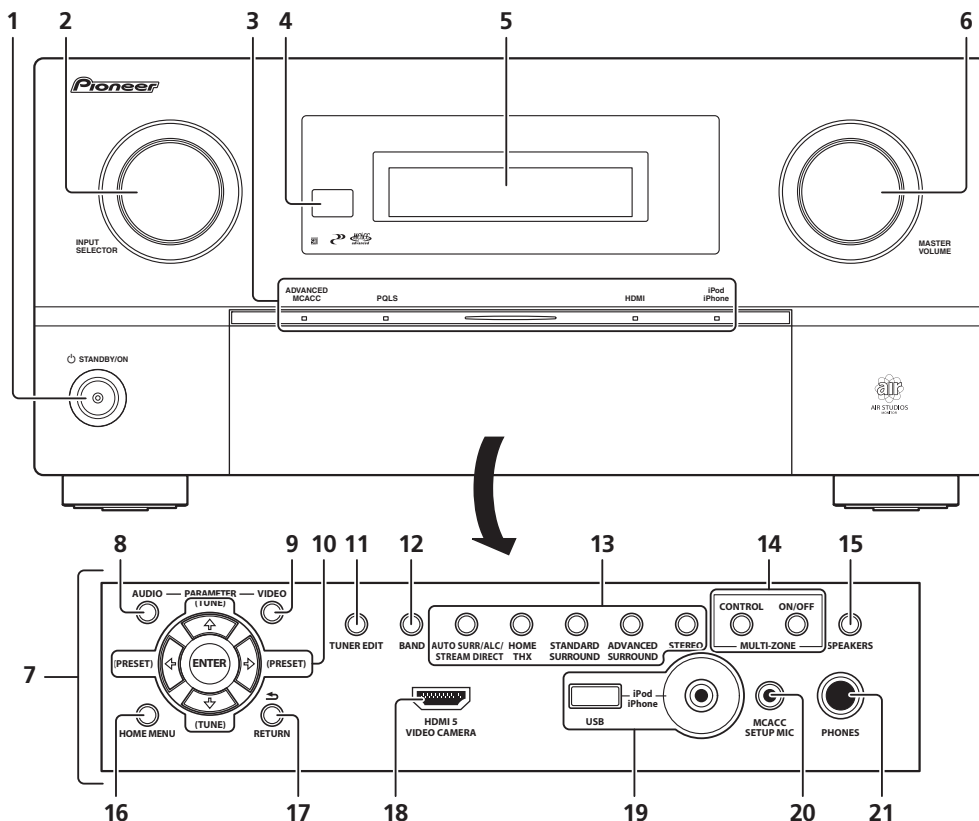

1 **STANDBY/ON**

可切換接收器的開機及待機。

2 **INPUT SELECTOR 旋鈕**

用以選取輸入功能。

3 **指示燈**

ADVANCED MCACC – 當 EQ 設定為 **AUDIO PARAMETER** 選單中的 **ON** 時亮起 (第 70 頁)。
PQLS – PQLS 模式啟動時會亮起 (第 69 頁)。
HDMI – 此燈在連接 HDMI 設備時會閃爍，在設備接上後則會亮起 (第 28 頁)。
iPod/iPhone – 亮起代表已連接 iPod/iPhone (第 38 頁)。

4 **遙控感應器**

可接收來自遙控器的訊號 (請參閱第 10 頁的遙控器的操作範圍乙節)。

5 **字元顯示幕**

請參閱第 15 頁的顯示幕乙節。

6 **MASTER VOLUME 旋鈕**

7 **前面板控制**

若要使用前面板控制，以手指輕輕按下面板下列三分之一的部分。

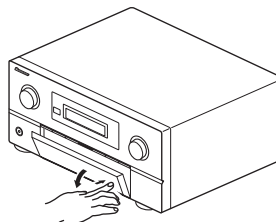

8 **AUDIO PARAMETER**

用以選取音訊選項 (第 70 頁)。

9 **VIDEO PARAMETER**

用以選取視訊選項 (第 72 頁)。

10 ↑/↓/←/→ (TUNE/PRESET) /ENTER

請使用方向鍵設定 **Home Menu**。請使用 **TUNE ↑/↓** 找尋電台頻道，使用 **PRESET ←/→** 找尋預設的電台（第 51 頁）。

11 TUNER EDIT

召回時可搭配使用 **↑/↓/←/→/ENTER** 記憶並命名電台（第 51 頁）。

12 BAND

切換 AM 與 FM 電台波段（第 51 頁）。

13 聆聽模式按鍵

AUTO SURR/ALC/STREAM DIRECT — 切換自動環繞（第 54 頁）、自動音量控制、優化環繞¹ 模式與直流模式（第 57 頁）。

HOME THX — 按下可選取一 Home THX 聆聽模式（第 55 頁）。

STANDARD SURROUND — 按下可進行標準解碼並切換各種模式（ Pro Logic 及 Neo:6 等）（第 54 頁）。

ADVANCED SURROUND — 可用以切換各種環繞聲模式（第 56 頁）。

STEREO — 在立體聲播放模式與前場前環繞聲模式之間切換（第 56 頁）。

14 MULTI-ZONE 控制

如果您已連接 MULTI-ZONE（請參閱第 36 頁的 *MULTI-ZONE 設定* 乙節），使用這些控制從主區控制子區（請參閱第 73 頁的 *使用 MULTI-ZONE 控制* 乙節）。

15 SPEAKERS

用於切換揚聲器端子（第 73 頁）。

16 HOME MENU

按下可進入 Home Menu（第 42、45、67、98、108 及 111 頁）。

17 RETURN

按下可確認並退出目前的選單畫面。

18 HDMI 輸入接頭

用於連接相容的 HDMI 裝置（攝影機等）（第 38 頁）。

19 iPod/iPhone/USB 端子

可用以連接您的 Apple iPod 作為一音源和視訊來源或連接一 USB 音訊裝置進行播放（第 38 頁）。

20 MCACC SETUP MIC 插孔

可用以連接隨附麥克風（第 43 頁）。

21 PHONES 插孔

用於連接耳機。耳機接上時，不會有聲音從揚聲器輸出。

附註

¹ 優化環繞模式只能套用至 SC-LX83。

第 3 章： 連接您的設備

本接收器提供了您多種的連接選擇，但做起來卻也不會困難。本章節說明各種您能連接以組合您的家庭劇院系統的設備。

重要

- 下圖所顯示的為 SC-LX83，除了標記之處有所差異之外，SC-LX73 的連接處皆相同。

後面板

SC-LX83

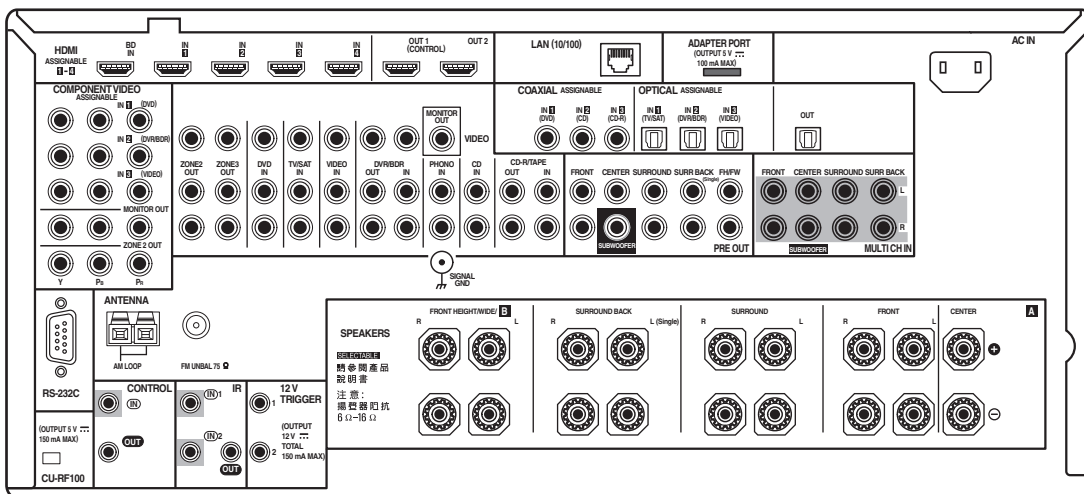

SC-LX73

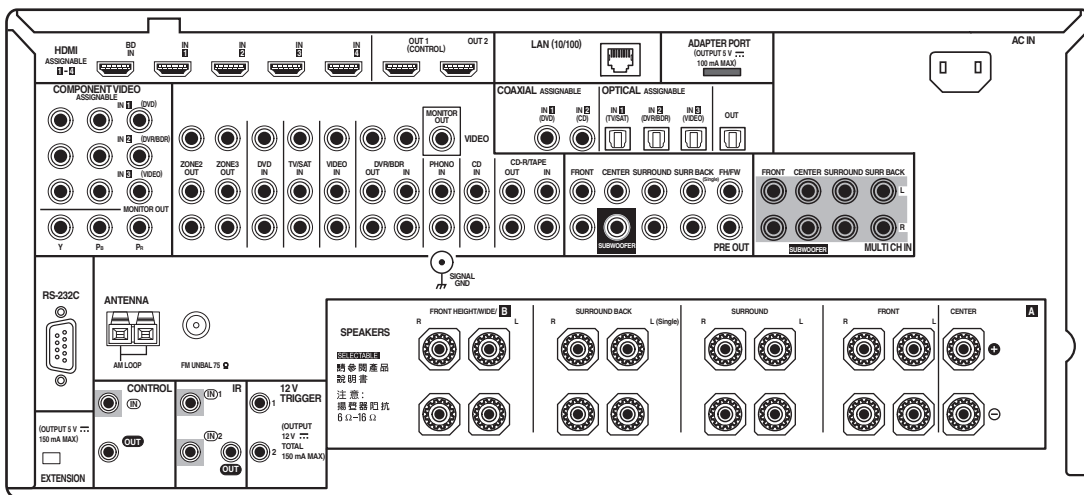

 備註

- 預設指定以下的輸入功能給接收器的不同輸入端子。如果使用其他連接方法，請參閱第 45 頁的輸入設定選舉乙節以變更指定。

輸入功能	輸入端子		
	數位	HDMI	複合
DVD	COAX -1		IN 1
BD		(BD)	
TV/SAT	OPT -1		
DVR/BDR	OPT -2		IN 2
VIDEO	OPT -3		IN 3
HDMI 1		(HDMI-1)	
HDMI 2		(HDMI-2)	
HDMI 3		(HDMI-3)	
HDMI 4		(HDMI-4)	
HDMI 5 (前面板)		(HDMI-5)	
CD	COAX -2		
CD-R/TAPE	COAX -3 ^a		

a. 僅適用於 SC-LX83。

- 僅適用於 SC-LX73：CU-RF100 全向遙控器（另售）可連接至 RS-232C 及 EXTENSION 端子。使用 CU-RF100 可於股掌間顯示接收器在遙控器顯示幕上的顯示資訊，且不必擔心遙控器指向受阻或方向。

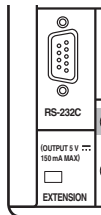

- ADAPTER PORT 端子屬未來取向的連接埠。

 注意

- 在接線或變更接線之前，請關閉電源並將電源線插頭從電源插座上拔掉。完成後再插上電源。

連接 RF 轉接器

(僅適用於 SC-LX83)

透過連接隨附的 RF 轉接器至接收器上的 RS-232C 與 CU-RF100 端子，即可進行接收器與遙控器間的雙向通訊。關於雙向通訊功能及詳細使用說明，請參閱第 85 頁的使用 RF 通訊功能乙節。

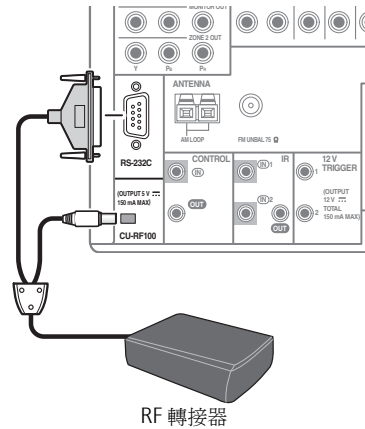

決定揚聲器的應用

本機可讓您依擁有的揚聲器數量來建立各種不同的環繞系統。

- 請確定將揚聲器連接至左前及右前聲道 (L 及 R)。
- 也可以只連接其中一部後環繞揚聲器 (SB) 或都不連接。

在以下的計畫 [A] 到 [E] 中選擇一項。

[A] 9.1 聲道環繞系統 (前側高音)

* 預設值

- 喇叭系統設定值：正常 (SB/FH)

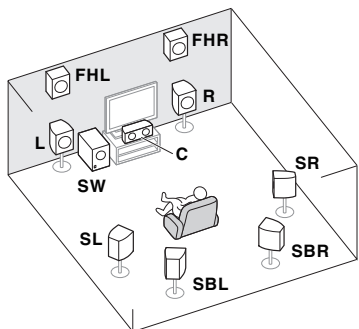

9.1 聲道音效系統需連接左前與右前揚聲器 (L/R)、中置揚聲器 (C)、左右前側高音揚聲器 (FHL/FHR)、左右環繞揚聲器 (SL/SR)、左右後環繞揚聲器 (SBL/SBR) 及重低音 (SW)。

此環繞系統會從以上揚聲器中產生更為逼真的聲音。

[B] 9.1 聲道環繞系統 (前側廣角)

- 喇叭系統設定值：正常 (SB/FW)

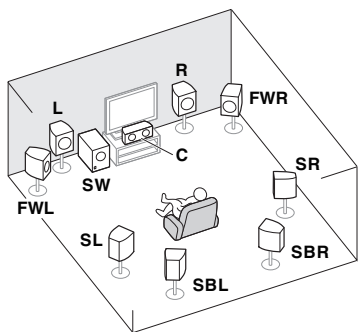

此計畫以左右前側廣角揚聲器 (FWL/FWR) 取代了 [A] 中顯示的左右前側高音揚聲器。

此環繞系統會在更寬的區域中產生逼真的聲音。

[C] 7.1 聲道環繞系統與揚聲器 B 連接

- 喇叭系統設定值：Speaker B

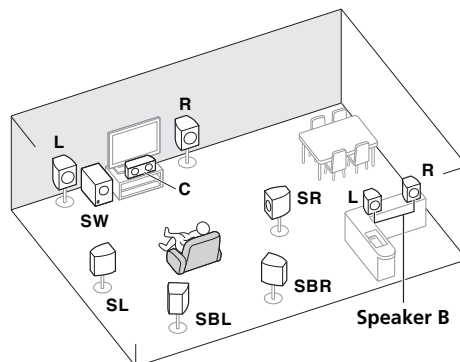

使用這些連接可同時在主區域中享受 5.1 聲道環繞聲，在 B 揚聲器以立體聲播放相同的聲音。不使用 B 揚聲器時，相同的連接也可用於主區中的 7.1 聲道環繞音效。

[D] 5.1 聲道環繞系統與前置雙擴大機連接 (高品質環繞)

- 喇叭系統設定值：Front Bi-Amp

前置揚聲器的雙擴大機連接可提供有 5.1 聲道環繞聲的高聲音品質。

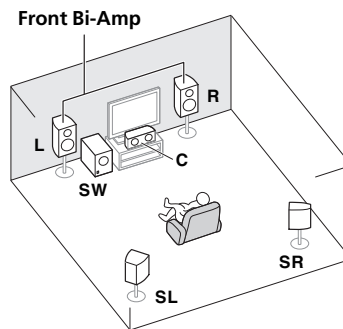

[E] 5.1 聲道環繞系統與第 2 區連接（多個區域）

- 喇叭系統設定值：ZONE 2

使用這些連接可同時在主區域中享受 5.1 聲道環繞聲，在第 2 區的其他設備播放立體聲。（輸入裝置的選擇受限。）

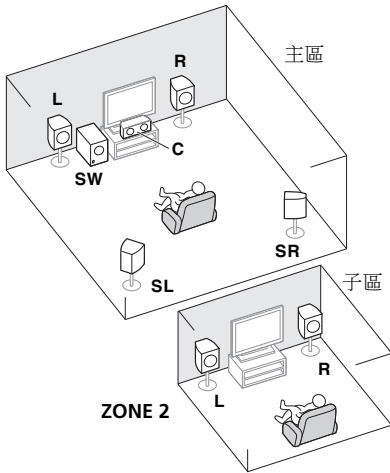

重要

- 如果您使用上文的 [A] 所示以外的任何連接方式，您必須進行喇叭系統設定（請參閱第 109 頁的喇叭系統設定乙節）。
- 聲音並不會同時從前側高音、揚聲器 B 及後環繞揚聲器中通過。輸出揚聲器會視輸入訊號或聆聽模式而有不同。

其他揚聲器連接

- 即使您有少於 5.1 揚聲器的揚聲器，您仍然可以選擇最喜愛的揚聲器連接方式（左前／右前揚聲器除外）。
- 未連接重低音揚聲器時，將有低頻再現功能的揚聲器連接至前聲道。（重低音揚聲器的低頻設備從前置揚聲器播放，因此揚聲器可能損壞。）
- 連接後，確定進行全自動 MCACC（揚聲器環境設定）程序。請參閱第 43 頁的自動進行優化聲音調諧（全自動 MCACC）乙節。

揚聲器之擺設

關於您要連接揚聲器的擺設，請參閱下圖。

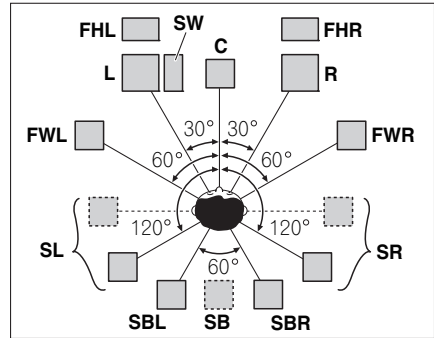

- 將環繞揚聲器放置在與中置揚聲器呈 120° 角的位置。若您（1）使用後環繞揚聲器，且（2）不使用前側高音揚聲器／前側廣角揚聲器，建議您將環繞揚聲器放在您的右側。
- 若您只要連接一部後環繞揚聲器，請直接放在您的後方。
- 將左右前側高音揚聲器筆直放置在左右前置揚聲器上至少 1 m。

THX 喇叭系統設定

若是您打算要使用一只 THX 認證的重低音，則請利用在重低音上的 **THX INPUT** 插孔（重低音上如果有）或將重低音上的濾波器切換至 **THX**。另請參閱第 111 頁的 **THX 音頻設定** 乙節說明進行各項設定，才能在使用 Home THX 模式（第 55 頁）時享受難得的音效體驗。

一些改善音質的要訣

對於音效的品質來說，您所擺放揚聲器的地方會有極大的影響。以下的指南將會協助您自系統中得到優化的音效。

- 重低音可以擺放在地上。在理想的方式上，最好是將其他揚聲器擺放在您聆聽時接近耳朵的高度。將揚聲器置於地板上（重低音除外），但不建議將它們安裝在牆上很高的位置。
- 要想得到最好的立體聲效果，請將前置揚聲器擺在 2 m 至 3 m 遠、與電視機同等距離的位置上。
- 若您要將揚聲器放在 CRT 電視附近，請使用遮蔽式揚聲器或將揚聲器放置在離 CRT 電視一定距離的位置。
- 若有使用中置揚聲器，請將前置揚聲器擺在較寬的角度上。若沒使用，則擺在較窄的角度上。

- 請將中置揚聲器擺在電視機上方或下方，以使中置聲道如同座落在電視機螢幕上一樣。另外，請確定中置揚聲器並未連在左、右前置揚聲器前緣的連線上。
- 揚聲器面對聆聽位置為最佳角度。此角度取決於房間的大小。房間越大，所使用的角度越小。
- 環繞及後環繞揚聲器應擺在高出您耳朵 60 cm 至 90 cm 的位置，並向下微傾。揚聲器請不要面向彼此擺放。對於 DVD-Audio，揚聲器要比家庭劇院播放時更直接放在聆聽者身後。
- 請不要將環繞揚聲器擺在比前置及中置揚聲器距離聆聽位置更遠的地方。以免減弱環繞聲的效果。

連接揚聲器

接收器上的每條揚聲器連接線均包含有正極（+）及負極（-）端子。請確實對照揚聲器上的端子將它們接上。

⚠ 注意

- 這些揚聲器端子均帶有**危險電壓**。為避免在連接或脫離揚聲器線時發生電擊危險，在觸摸任何未絕緣部分之前，請先將電源線插頭拔離。
- 請確定所有裸露的揚聲器導線都已纏繞在一起，並完全插入揚聲器端子中。若有任何裸露的揚聲器金屬線接觸到背面面板，則可能導致電源切斷以策安全。

裸露金屬線之連接方式

- 1 將裸露的導線捲繞在一起。（圖 A）
- 2 鬆開端子，插入裸露的導線。（圖 B）
- 3 旋緊端子。（圖 C）

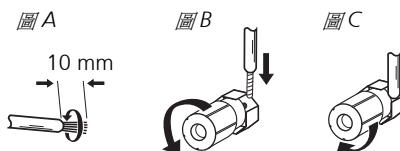

👉 重要

- 請參閱隨揚聲器所附的手冊，以詳細瞭解如何來將揚聲器線另一端接至您的揚聲器上。
- 請使用 RCA 線連接重低音。不可以使用揚聲器連接線連接。

⚠ 注意

- 請確定所有揚聲器均已牢牢安裝。這不僅有助於改善音質，更可減少因地震等外力導致揚聲器翻倒或掉落而造成損壞或使人受傷的危險。

安裝您的喇叭系統

不過至少還是需要左前置及右前置等揚聲器。要注意，您主要的環繞揚聲器理應成對連接，但只要您喜歡也可以只接一只後環繞揚聲器（其必須連接至左方的後環繞端子）。

標準環繞連接

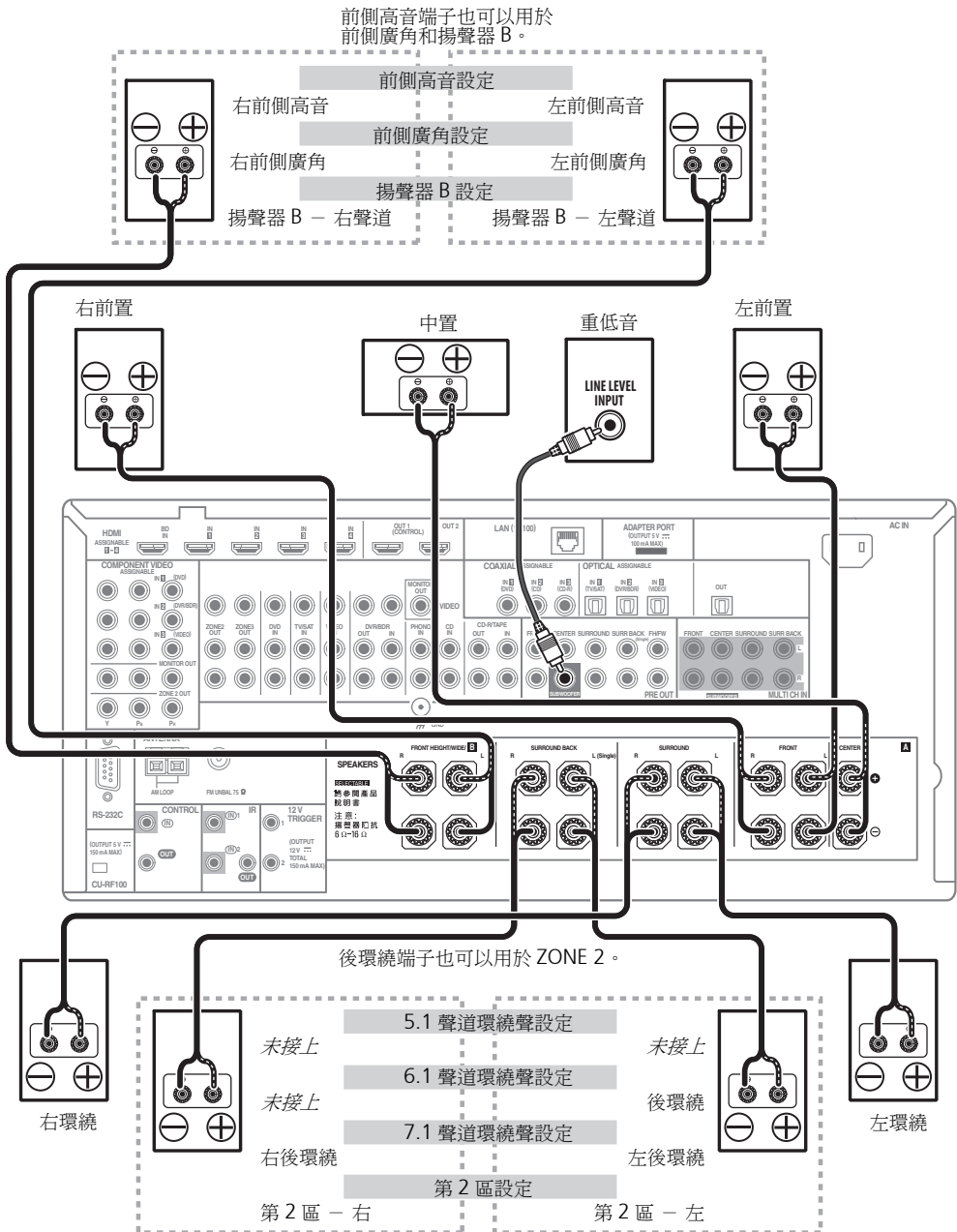

雙向放大揚聲器

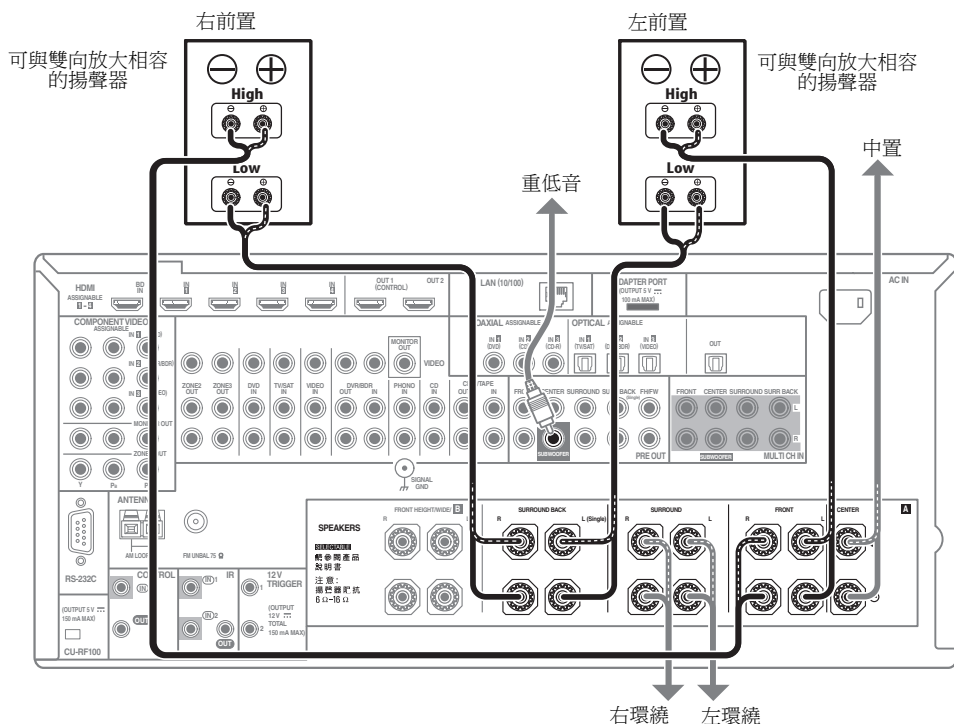

雙向放大主要是將揚聲器的高頻驅動器及低頻驅動器分別連接至不同擴大機，以產生更佳的分頻效能。所有揚聲器必須可進行雙向放大才能如此做（有高、低頻兩種獨立端子），同時聲音的改善也需視使用的揚聲器類型而定。

⚠ 注意

- 多數擁有 **High** 及 **Low** 端子的揚聲器都有兩片金屬可將 **High** 連接至 **Low** 端子。進行雙向放大揚聲器功率時需移除這些金屬片，以免嚴重損壞擴大機。更多資訊請參閱揚聲器手冊。
- 若是您的揚聲器上有可移除的分頻器，請不要將它移除來進行雙向放大功率。否則將會損壞您的揚聲器。

雙向連接您的揚聲器

如果您的揚聲器支援雙擴大機，也可以用雙線路連接您的提聲器。

- 使用這些連接時，喇叭系統設定沒有任何差異。
- 要雙向連接揚聲器，請用兩條揚聲器導線連接至接收器上的揚聲器端子。

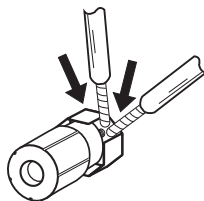

⚠ 注意

- 切勿以此種方式將不同揚聲器連接至同個端子上。
- 雙線路接好時，請注意左側所示的雙擴大機注意事項。

選取喇叭系統

除了用於前側高音揚聲器外，前側高音端子還可用於前側廣角及揚聲器 B 連接。另外，後環繞端子除了用於後環繞揚聲器外，還可用於雙擴大機和第 2 區連接。根據應用進行設定。

前側高音設定

* 預設值

1 將一對揚聲器連接至前側高音揚聲器端子。
請參閱第 24 頁的標準環繞連接乙節。

2 如有必要，從喇叭系統選單中選取「正常 (SB/FH)」設定。
請參閱第 109 頁的喇叭系統設定乙節以便進行連接。

前側廣角設定

1 將一對揚聲器連接至前側高音揚聲器端子。
請參閱第 24 頁的標準環繞連接乙節。

2 從喇叭系統選單中選取「正常 (SB/FW)」。
請參閱第 109 頁的喇叭系統設定乙節以便進行連接。

揚聲器 B 設定

您也可以在另一間房間中聆聽立體聲播放。

1 將一對揚聲器連接至前側高音揚聲器端子。
請參閱第 24 頁的標準環繞連接乙節。

2 從喇叭系統選單中選取「Speaker B」。
請參閱第 109 頁的喇叭系統設定乙節以便進行連接。

雙向放大功率設定

前置揚聲器的雙擴大機連接可提供有 5.1 聲道環繞聲的高聲音品質。

1 連接雙擴大機相容揚聲器至前置與後環繞揚聲器端子。
請參閱第 25 頁的雙向放大揚聲器乙節。

2 從喇叭系統選單中選取「Front Bi-Amp」。
請參閱第 109 頁的喇叭系統設定乙節以便進行連接。



第 2 區設定

使用這些連接可同時在主區域中享受 5.1 聲道環繞聲，在第 2 區的其他設備播放立體聲。

1 連接一對揚聲器至後環繞揚聲器端子。
請參閱第 24 頁的標準環繞連接乙節。

2 從喇叭系統選單中選取「ZONE 2」。
請參閱第 109 頁的喇叭系統設定乙節以便進行連接。

關於音訊連接

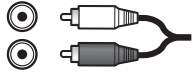
	連接線與端子的類型	可傳送音訊
↑ 聲音訊號優先順序	HDMI 	HD 音訊
	數位 (同軸)  數位 (光纖) 	傳統數位音訊
	RCA (類比) (白/紅) 	傳統類比音訊

- 使用 HDMI 連接線時，可用一條連接線傳送高品質的視訊與音訊。

關於視訊轉換器

視訊轉換器可讓所有視訊來源均能確實透過所有的 **MONITOR VIDEO OUT** 插孔輸出。HDMI 是唯一例外：因為此分辨率無法進行縮混，所以在連接該視頻信號源時，必須將顯示器／電視機連接至接收器的 HDMI 視頻輸出上。¹

附註

- 1 若您的電視機未顯示視訊訊號，請試著調整設備或顯示器的解析度設定。請注意，某些設備（如電玩遊樂器）的解析度無法轉換。在這個情況中，嘗試將數位視頻轉換器（第 72 頁的設定視訊選項）切換至 **OFF**。
• 來自色差視訊輸入的訊號輸入解析度可以轉換成用於 HDMI 輸出的 480i/576i、480p/576p、720p 和 1080i。無法轉換 1080p 訊號。
• 從用於複合 **MONITOR OUT** 端子的色差視訊輸入只能轉換輸入解析度為 480i/576i 的訊號。

連接您的設備

若數項視訊設備皆已指定至相同的輸入功能（請參閱第 45 頁的輸入設定選單乙節），轉換器會優先以 HDMI、色差、接著複合（以該順序）的順序進行操作。

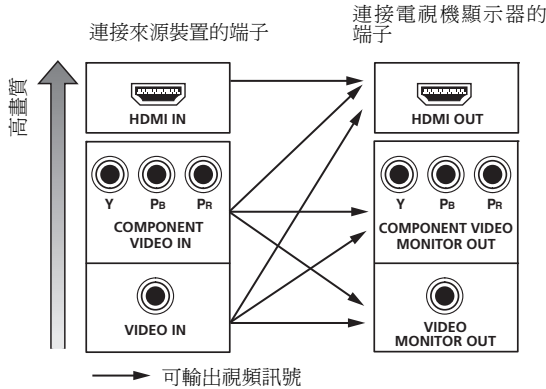

- 為能有最佳的視訊效能，THX 建議將數位視頻轉換器（在第 72 頁的設定視訊選項）設為 **OFF**。

本產品採用由美國專利及其他智慧財產權所保護之版權保護技術。使用該版權保護技術必須取得 Rovi Corporation 的同意，如果不經 Rovi Corporation 的同意，則只能用於家庭或有限範圍的觀賞。反向還原或解密等亦屬於禁止之列。

關於 HDMI¹

HDMI 連接可傳輸未壓縮的數位視訊，以及將近每一種數位音訊。

本接收器整合高傳真多媒體介面（HDMI[®]）技術。本接收器支援以下描述的透過 HDMI 連接的功能。²

- 數位傳送未壓縮的視訊（內容受到 HDCP 的保護（1080p/24、1080p/60 等））
- 3D 訊號傳送³
- Deep Color 訊號傳送³
- x.v.Color 訊號傳送³
- 音訊回傳通道³
- 輸入最多 8 個頻道的多頻道線性 PCM 數位音訊訊號（192 kHz 或以下）
- 輸入下列數位音訊格式：⁴
 - Dolby Digital、Dolby Digital Plus、DTS、高位元率音訊（Dolby TrueHD、DTS-HD Master Audio、DTS-HD High Resolution Audio）、DVD-Audio、CD、SACD（DSD 訊號）、VCD、超級 VCD
- 使用 HDMI 控制功能同步化與設備的操作（請參閱第 66 頁的 HDMI 控制功能乙節）。

HDMI、HDMI 標誌及 High-Definition Multimedia Interface 均為 HDMI Licensing, LLC 在美國和其他國家的商標或註冊商標。

「x.v.Color」和 x.v.Color logo 是 Sony Corporation 的商標。

附註

- HDMI 連接只可用在能與 DVI 及 HDCP (High Bandwidth Digital Content Protection) 相容的 DVI 型設備上。若是您選擇連接至 DVI 接頭，那麼您就需要使用另外的轉接頭（DVI → HDMI）來完成此項連接。然而，DVI 連接並不支援音訊訊號。更多有關的資訊，請洽您所在地的音響經銷商。
 - 如果您連接與 HDCP 不相容的設備，則前面板上將會顯示 **HDCP ERROR** 訊息。某些相容於 HDCP 的設備仍會造成該訊息顯示，但只要播放影像時沒有發生問題，就不屬於故障。
 - 視已接上的設備而定，使用 DVI 連接可能會導致訊號傳輸出現不穩的情形。
 - 本接收器支援 SACD、Dolby Digital Plus、Dolby TrueHD 和 DTS-HD Master Audio。但是，如要利用這些格式，請確定連接至本接收器的設備同樣支援對應格式。
- 使用 High Speed HDMI[®] 連接線。若使用除 High Speed HDMI[®] 連接線以外的 HDMI 連接線，則可能無法正常發揮作用。
 - 連接有內建等化器的 HDMI 連接線時，可能無法正常操作。
- 只能在連接至相容設備時，才能使用訊號傳送。
- HDMI 格式數位音訊傳輸需要更長的確認時間。正因為如此，在切換音訊格式或開始播放時，可能會發生音訊中斷。
 - 播放時開啟／關閉連接本機的 HDMI OUT 端子的裝置電源，或在播放時脫離／連接 HDMI 連接線，都可能造成雜訊或音訊中斷。

連接您的電視機及播放設備

使用 HDMI 連接

如果您有 HDMI 或 DVI (附 HDCP) 型設備 (Blu-ray disc 播放機 (BD) 等)，您便可使用市售的 HDMI 連接線，將其連接至接收器。

若電視及播放設備支援 HDMI 控制功能，就能使用方便的 HDMI 控制功能 (請參閱第 66 頁的 *HDMI 控制功能* 乙節)。

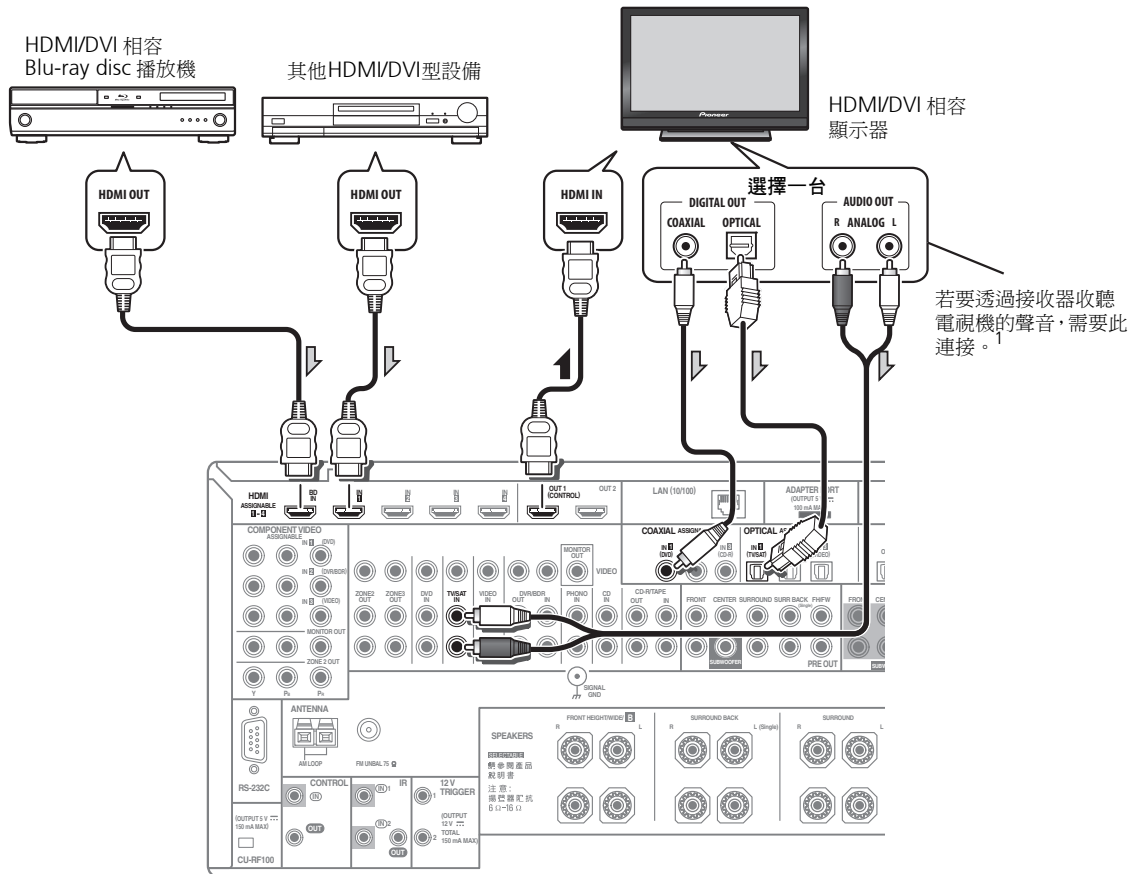

- 請使用 **HDMI OUT 2** 端子連接 HDMI/DVI 相容顯示器，並將 HDMI 輸出設定設為 **HDMI OUT 2** 或 **HDMI OUT ALL**。請參閱第 75 頁的 *切換 HDMI 輸出* 乙節。
- 關於輸入設備，可使用 HDMI 連接方式以外的連接方式 (請參閱第 29 頁的 *連接沒有 HDMI 輸出的 DVD 播放器* 乙節)。
- 如果您要透過接收器收聽電視機的聲音，請使用音訊線連接接收器和電視機。¹

附註

¹ 使用 HDMI 連接電視與接收器時，若電視支援 HDMI 音訊回傳通道功能，則電視的聲音可透過 **HDMI OUT 1** 端子輸入，而不需要連接音訊連接線。此時，請將 **HDMI** 設定的 **TV AUDIO** 設為 **通過 HDMI** (請參閱第 67 頁的 *HDMI 設定* 乙節)。

連接沒有 HDMI 輸出的 DVD 播放器

本圖顯示電視機（附 HDMI 輸入）與 DVD 播放器（或其他沒有 HDMI 輸出的播放設備）與接收器的連接方式。

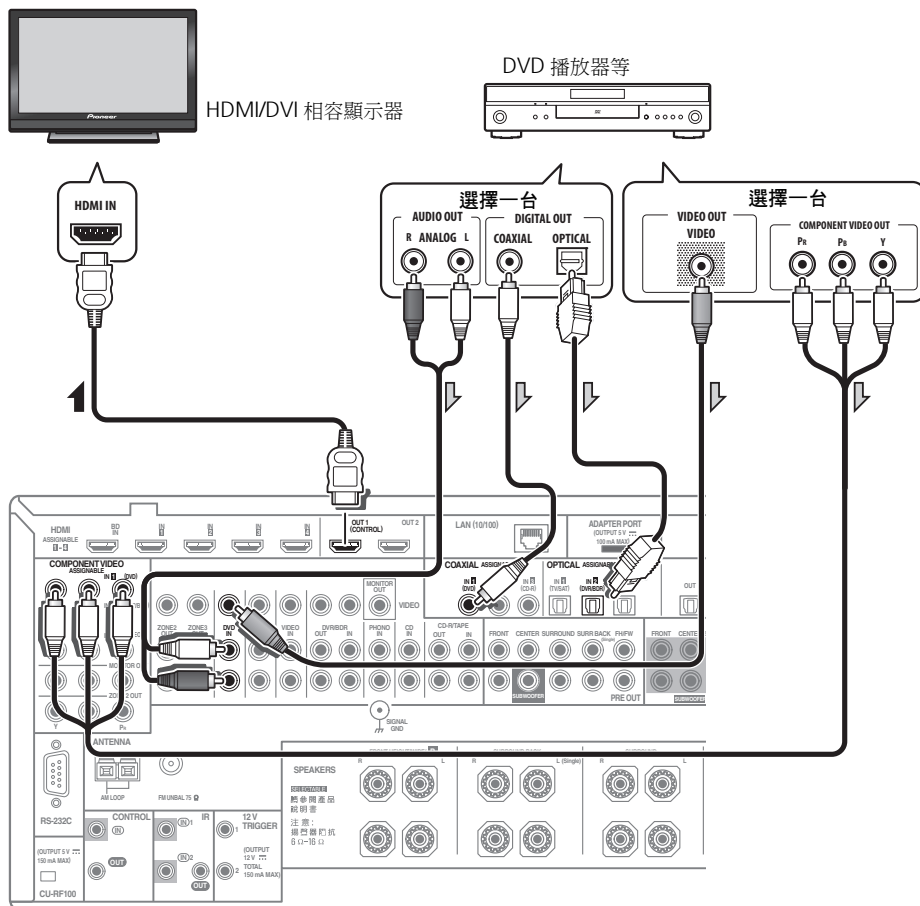

- 如果您要透過接收器收聽電視機的聲音，請使用音訊線連接接收器和電視機（第 28 頁）。¹
- 如果您使用光纖數位音訊連接線，您需要讓接收器知道連接播放器所使用的數位輸入（請參閱第 45 頁的輸入設定選單乙節）。

附註

¹ 使用 HDMI 連接電視與接收器時，若電視支援 HDMI 音訊回傳通道功能，則電視的聲音可透過 HDMI OUT 1 端子輸入，而不需要連接音訊連接線。此時，請將 HDMI 設定的 TV AUDIO 設為通過 HDMI（請參閱第 67 頁的 HDMI 設定乙節）。

連接沒有 HDMI 輸入的電視機

本圖顯示電視機（沒有 HDMI 輸入）與 DVD 播放器（或其他播放設備）與接收器的連接方式。

- 使用這些連接方式時，即使用 HDMI 連接線連接 DVD 播放器，影像仍未輸出至電視機。使用複合或色差線連接 DVD 播放器的視訊。

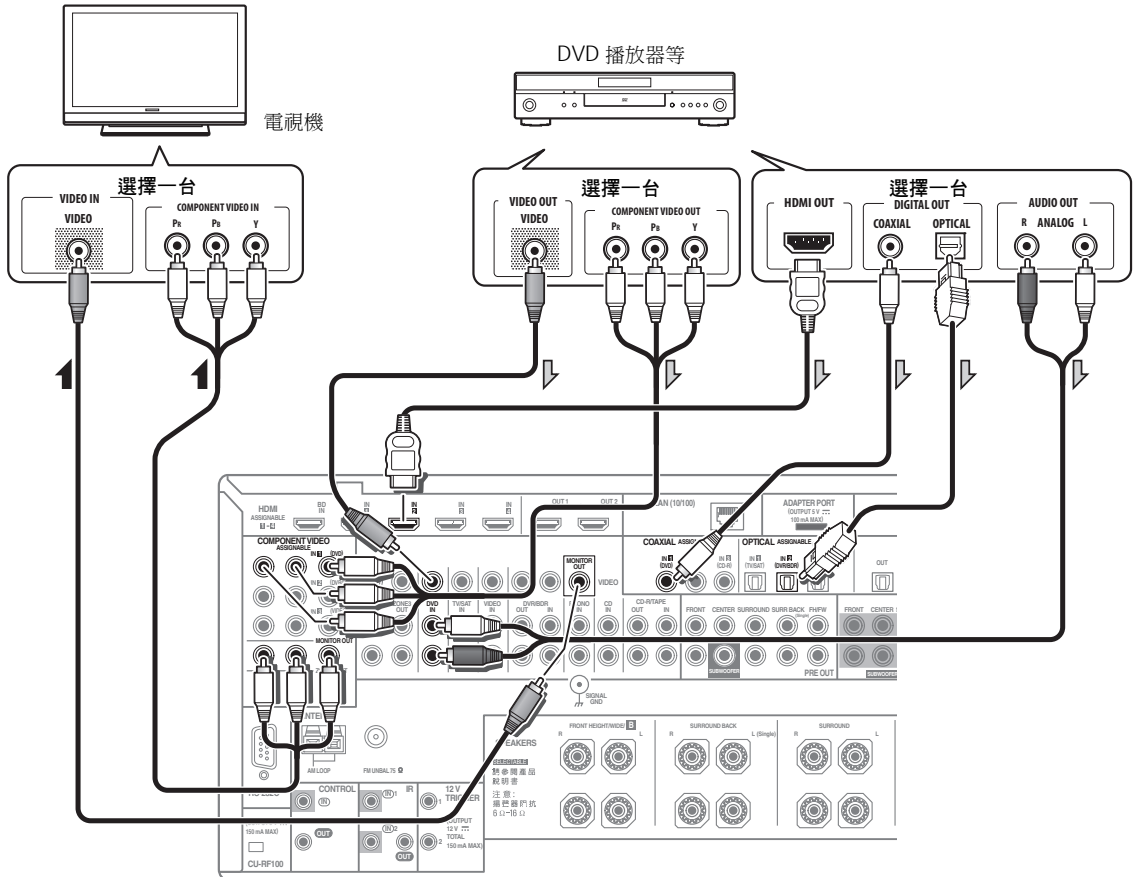

- 使用HDMI連接線來連接以收聽接收器上的HD音訊。不使用HDMI連接線輸入視訊訊號。視視訊設備而定，可能無法輸出以HDMI和其他方式同時連接的輸出訊號，而且可能需要進行輸出設定。如需詳細資訊，請參閱您的設備隨附的操作手冊。
- 如果您要透過接收器收聽電視機的聲音，請使用音訊線連接接收器和電視機（第28頁）。
- 如果您使用光纖數位音訊連接線，您需要讓接收器知道連接播放器所使用的數位輸入（請參閱第45頁的輸入設定選單乙節）。

連接硬碟 (HDD) /DVD 錄影機、BD 錄影機及其他視訊來源

本接收器有兩組音訊／視訊輸入及輸出，可適合來連接類比或數位視訊裝置，包括硬碟 (HDD) /DVD 錄影機及 BD 錄影機。

在設定本接收器時，必須讓接收器知道連接錄影機時所使用的輸入（請參閱第 45 頁的輸入設定選單乙節）。

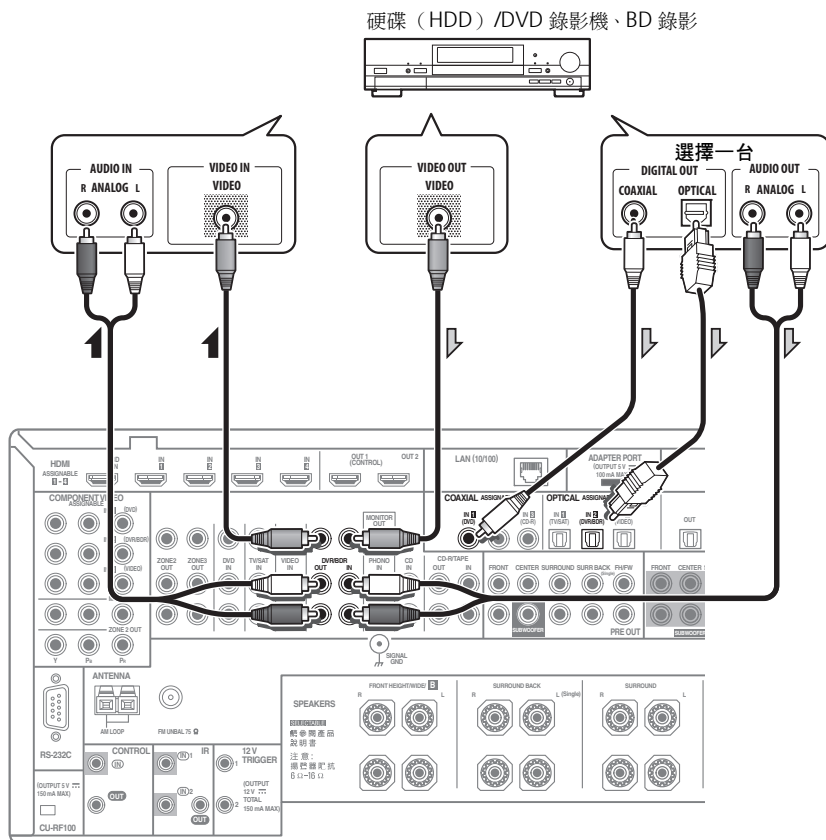

- 為了能夠順利錄製，您必須要連接類比音訊線（數位接線僅用於播放）（第 74 頁）。
- 若您的硬碟 (HDD) /DVD 錄影機、BD 錄影機等配備有 HDMI 輸出端子，建議您連接至接收器的 **HDMI IN** 端子。連接後，請使用 HDMI 另外連接接收器與電視（請參閱第 28 頁的 *使用 HDMI 連接* 乙節）。

連接衛星／有線接收器或其他機上盒

衛星、有線接收器及地面數位電視調諧器，均稱為「機上盒」設備。

在設定本接收器時，必須讓接收器知道連接機上盒時所使用的輸入（請參閱第 45 頁的輸入設定選單乙節）。

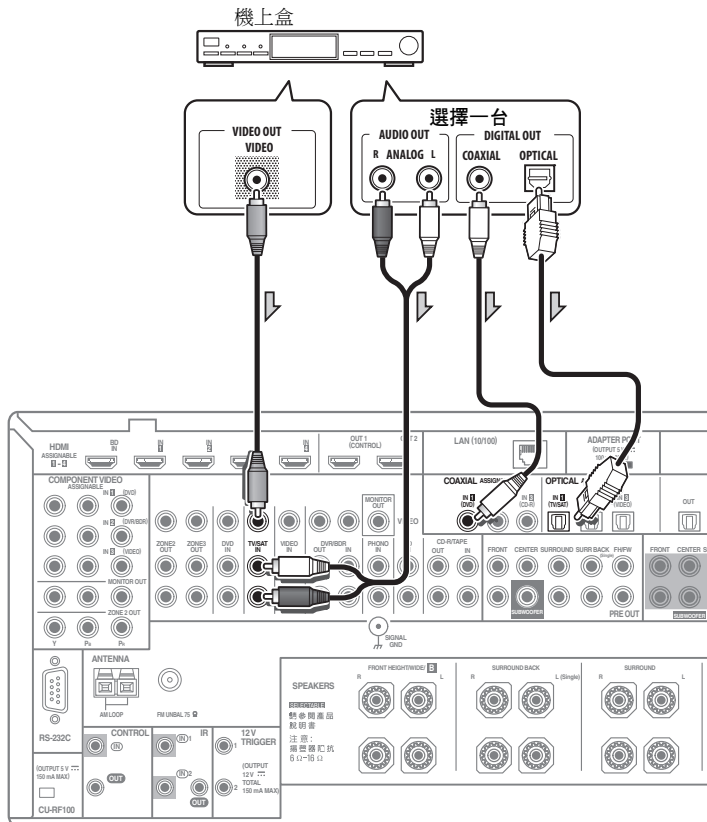

- 若您的機上盒配備有 HDMI 輸出端子，建議您連接至接收器的 **HDMI IN** 端子。連接後，請使用 HDMI 另外連接接收器與電視（請參閱第 28 頁的 *使用 HDMI 連接* 乙節）。

連接多聲道類比輸入

播放 DVD 音訊及 SACD 時，您的 DVD 播放器可能有 5.1、6.1 或 7.1 聲道的類比輸出（視您的播放器是否支援後環繞聲道而定）。確定播放器已設定為輸出多聲道類比音訊。

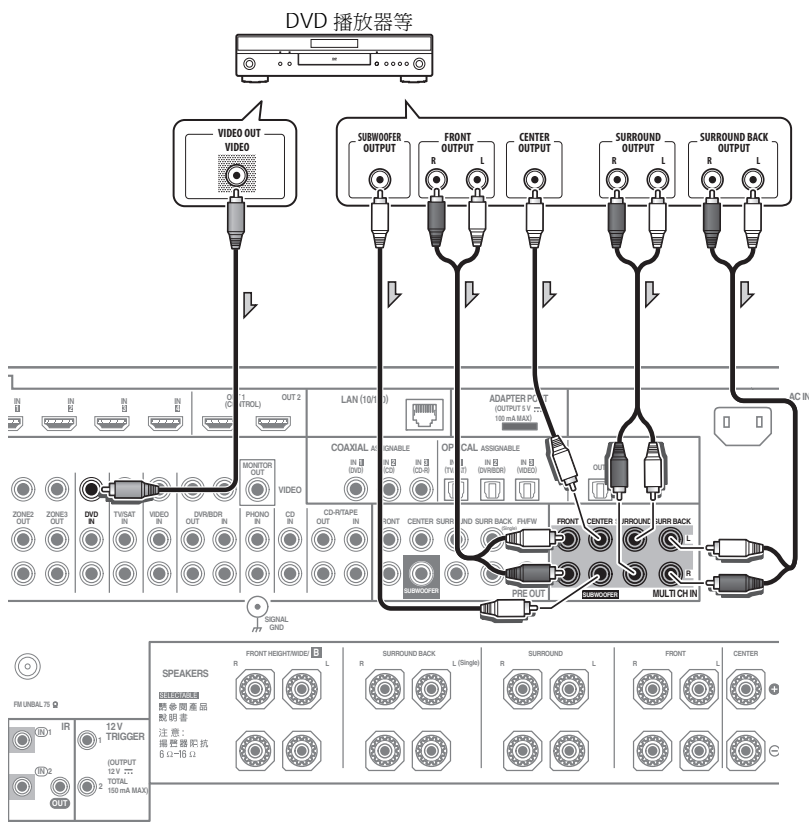

- 若是有單體後環繞輸出，請將它連接至本接收器上的 **SURROUND BACK L** 插孔。
- 若使用的是 5.1 聲道揚聲器組，請使用環繞聲道的環繞揚聲器，不要使用後環繞聲道。
- 輸入至 **MULTI CH IN** 的音訊訊號無法縮混。

連接其他音訊設備

本接收器有數位和類比輸入端子，可讓您連接音訊設備以進行播放。

在設定本接收器時，必須讓接收器知道連接設備時所使用的輸入（請參閱第 45 頁的輸入設定選單乙節）。

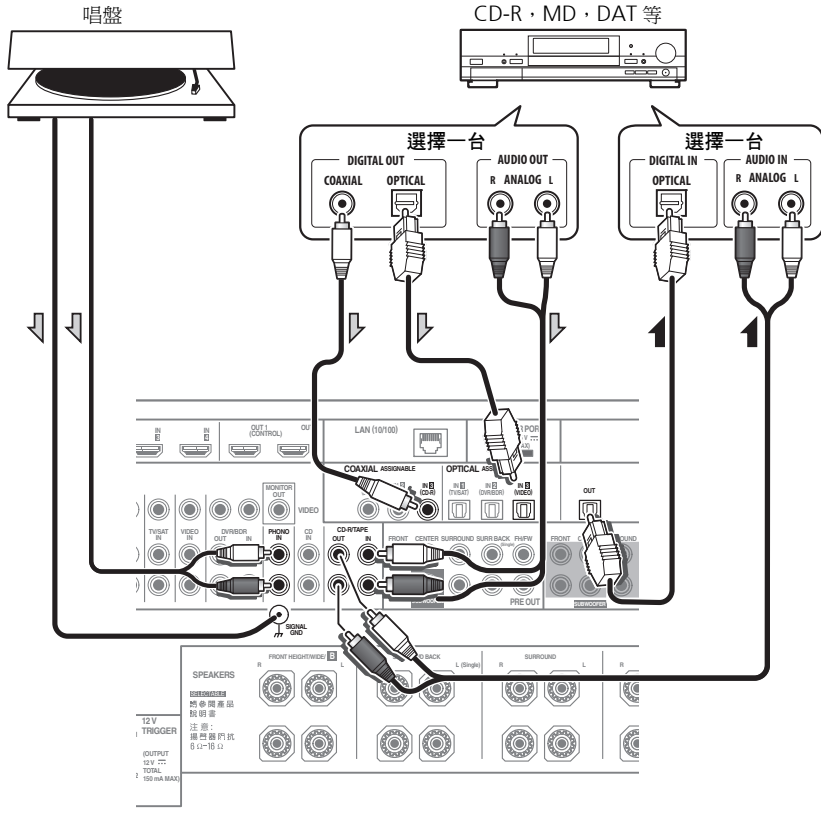

- 連接錄音機時，請將類比音訊輸出連接至錄音機的類比音訊輸入上。
- 您無法透過接收器的數位輸出插孔聽到 HDMI 音訊。

唱盤只能：

- 如果您的唱盤有接地線，請將它固定到本接收器上的接地端子。
- 如果您的唱盤有線路位準輸出（即它有內建的音源預先擴大），請將它改連接至 **CD** 輸入。

關於 WMA9 Pro 解碼器

本機內建 Windows Media™ Audio 9 Professional¹ (WMA9 Pro) 解碼器，因此在接上 WMA9 Pro 相容播放器時，便可採用 HDMI、同軸或光纖數位的連接方式，播放以 WMA9 Pro 編譯的音訊。然而，所連接的 DVD 播放器、機上盒等必須能透過同軸或光纖輸出的方式，輸出 WMA9 Pro 格式的音訊訊號。

附註

- 1 Windows Media 及 Windows 標誌是 Microsoft Corporation 於美國及／或其他國家的商標或註冊商標。
- 對於 WMA9 Pro，可能會因您所使用的電腦系統而產生音效方面的問題。注意，WMA9 Pro 96 kHz 來源會降低取樣為 48 kHz。

連接其他擴大機

本接收器雖有足夠功率可供任何居家使用，但最好是能利用前置輸出另外加裝擴大機供系統各聲道使用。請按照下圖所示方式連接來加上擴大機以加大您揚聲器的功率。

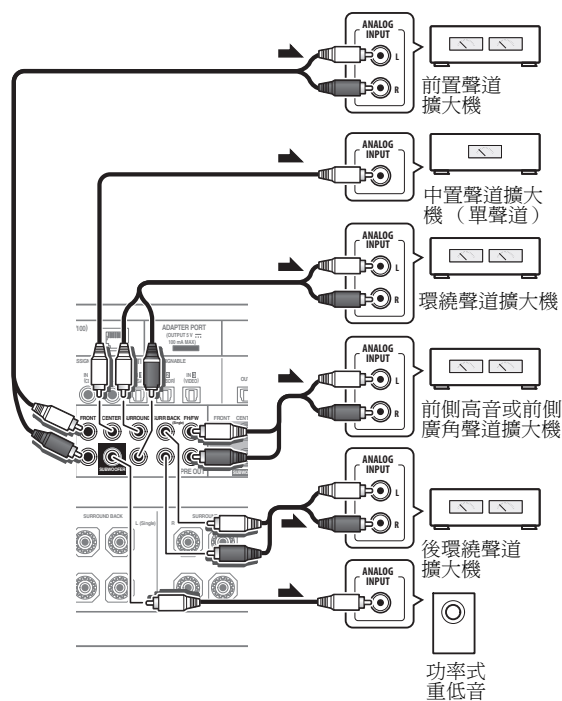

- 您也可以在后環繞聲道前置輸出上連接另外的擴大機供單體揚聲器使用。此時，僅將擴大機插入左聲道 (L (Single)) 端子。
- 後環繞端子輸出的聲音會根據您在第 109 頁的喇叭系統設定中的設定而定。
- 想要只聽到來自前置輸出的聲音，請將喇叭系統切換至 **OFF**，或只須將連接至接收器上的揚聲器脫離即可。

若未使用重低音，請將前置揚聲器設定變更（請參閱第 109 頁的喇叭系統設定乙節）為 **LARGE**。

連接 AM/FM 天線

請依下圖方式連接 AM 環型天線及 FM 線型天線。要改善接收效果及聲音品質，可連接外部天線（請參閱第 36 頁的連接外接式天線 乙節）。

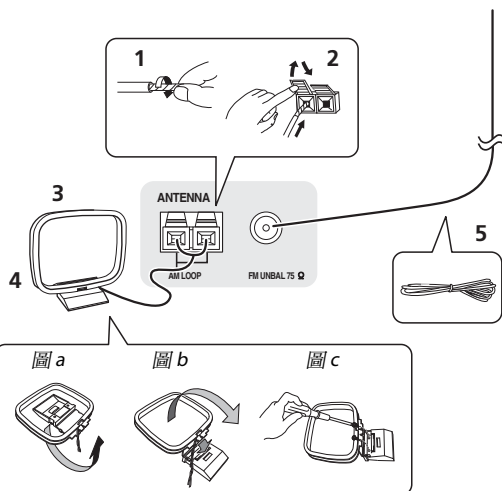

- 1 去除兩條 AM 天線上的遮蔽保護外皮。
- 2 按開固定片，然後將每條導線插入各個端子，接著放開固定片將 AM 天線固定。
- 3 將 AM 環型天線固定在附送腳架上。將腳架固定到天線上，請依箭頭指示方向折彎（圖 a），再將環圈夾到腳架上（圖 b）。
 - 若打算將 AM 天線安裝到牆上或其他表面，將環圈夾到腳架之前，先用螺絲將腳架固定（圖 c）。請確定接收效果清晰。
- 4 將 AM 天線置於平坦的表面上，並面向能提供最佳接收效果的方向。
- 5 將 FM 線型天線連接至 FM 天線插座。為了達到最佳的收訊效果，請完全展開 FM 天線並固定在牆壁或門框上。請勿讓天線零散下垂或纏成一團。

連接外接式天線

若要改善 FM 接收效果，請將外部 FM 天線連接至 **FM UNBAL 75 Ω**。

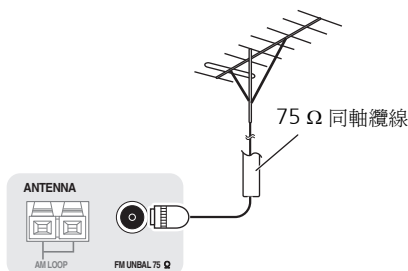

連接一條 5 m 至 6 m 長的乙烯基塗層纜線至 **AM LOOP** 端子，不需拔除 AM 環形天線即可改善 AM 收訊品質。為達最佳的收訊效果，請在室外水平懸掛天線。

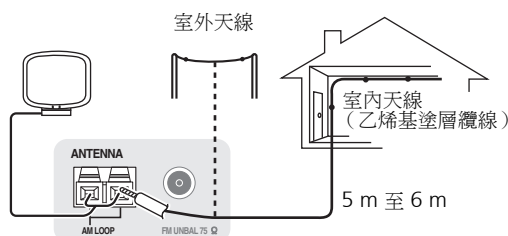

MULTI-ZONE 設定

正確連接 MULTI-ZONE 後，此接收器可以開啟另外房間中最多三個獨立系統的電源。不同信號源可同時在三個區播放，或依照需求亦可使用相同的信號源。主區和子區有獨立的電源（其中一個（或兩個）子區開啟時，可關閉主區電源），而且可使用遙控器或前面板控制子區。

連接 MULTI-ZONE

如果您有使用於主要（**ZONE 2**）子區的個別電視與揚聲器，和使用於第二（**ZONE 3**）子區的個別電視與個別擴大機（與揚聲器），則可以進行這些連接。若主要子區不使用第 37 頁的 **MULTI-ZONE 設定** 使用的揚聲器端子（第 2 區），您還需要個別的擴大機。此系統有兩個主要的子區設定。選擇最適合您使用的設定。

MULTI-ZONE 聆聽選項

下表顯示可輸出至 **ZONE 2** 及 **ZONE 3** 的訊號¹：

子區	可用輸入功能
ZONE 2	DVD、TV/SAT、DVR/BDR、VIDEO、HOME MEDIA GALLERY（僅適用於 SC-LX83）、INTERNET RADIO（僅適用於 SC-LX73）、iPod/USB、CD、CD-R/TAPE、TUNER、ADAPTER PORT （輸出類比音訊、複合視訊及色差視訊（僅適用於 SC-LX83）。）
ZONE 3	與以上 ZONE 2 相同。 （輸出類比音訊及複合視訊。）

基本 MULTI-ZONE 設定（ZONE 2）

- 將個別的擴大機連接至 **AUDIO ZONE 2 OUT** 插孔，並將電視機顯示器連接至 **VIDEO ZONE 2 OUT²** 插孔，這兩個插孔都位於此接收器背面。您應該如下圖所示將一對揚聲器連接至子區擴大機。

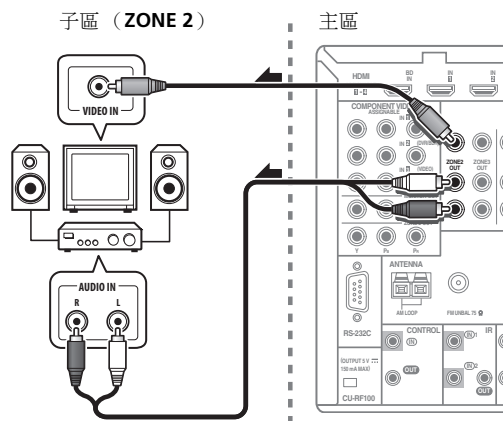

附註

¹ 對於 INTERNET RADIO（僅適用於 SC-LX73）、HOME MEDIA GALLERY（僅適用於 SC-LX83）及 iPod/USB 輸入而言，無法同時在 ZONE 2 及 ZONE 3 使用相同的輸入。

² 僅適用於 SC-LX83：

- COMPONENT VIDEO ZONE 2 OUT** 可用來輸出清晰的影像。
- 若只連接 **COMPONENT VIDEO ZONE 2 OUT** 插孔，則不會顯示 GUI 畫面。
- ZONE 2 不支援視訊轉換。將複合視頻及色差視頻連接到相同類型的輸入及輸出插孔上。

連接您的設備

MULTI-ZONE 設定使用的揚聲器端子 (第 2 區)

您必須選取第 109 頁的喇叭系統設定中的 **ZONE 2** 以使用此設定。

- 連接電視機的顯示器到此接收器的 **VIDEO ZONE 2 OUT** 插孔。¹

如下圖所示，應有一對揚聲器連接至後環繞揚聲器端子。

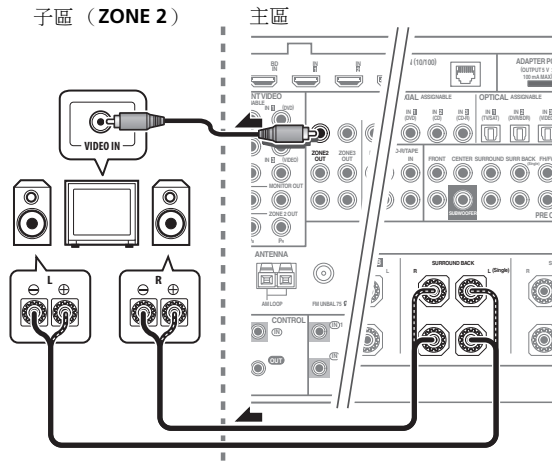

次要 MULTI-ZONE 設定 (ZONE 3)

- 將個別的擴大機連接至 **AUDIO ZONE 3 OUT** 插孔，並將電視機顯示器連接至 **VIDEO ZONE 3 OUT** 插孔，這兩個插孔都位於此接收器背面。

您應該如下圖所示將一對揚聲器連接至子區擴大機。

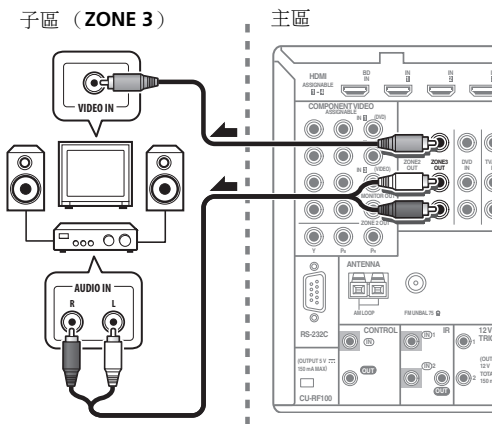

透過 LAN 介面連線至網路

透過 LAN 端子連接此接收器至網路後，您即可聆聽網際網路廣播電台。²

僅適用於 SC-LX83: 使用此方式連接時，您可播放儲存在網路設備上的音訊檔案，包括使用 HOME MEDIA GALLERY 輸入的電腦。³

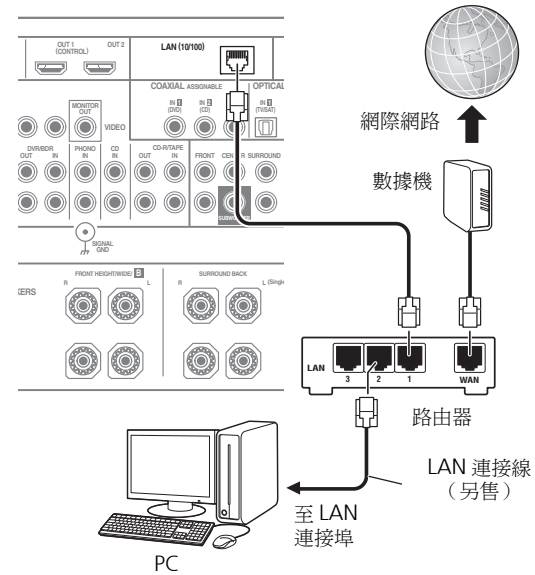

使用直的 LAN 連接線 (CAT 5 或更高等級)，將本接收器的 LAN 端子連接到配備或沒有配備內建 DHCP 伺服器功能的路由器上的 LAN 端子。

開啟路由器的 DHCP 伺服器功能。如果您的路由器沒有內建的 DHCP 伺服器功能，您必須以手動的方式設定網路。詳情請參閱第 111 頁的網路設定選單乙節。

LAN 端子規格

LAN 端子 乙太網路插孔
10BASE-T/100BASE-TX

附註

¹ 僅適用於 SC-LX83:

- **COMPONENT VIDEO ZONE 2 OUT** 可用來輸出清晰的影像。
- 若只連接 **COMPONENT VIDEO ZONE 2 OUT** 插孔，則不會顯示 GUI 畫面。
- **ZONE 2** 不支援視訊轉換。將複合視頻及色差視頻連接到相同類型的輸入及輸出插孔上。

² 要收聽網際網路廣播電台，您必須先與 ISP (網際網路服務供應商) 簽約。

³ 無法播放相片或視訊檔案。

- 使用 Windows Media Player 11 或 Windows Media Player 12 甚至可以在本接收器上播放受版權保護的音訊檔案。

連接 HDMI 設備至前面板輸入

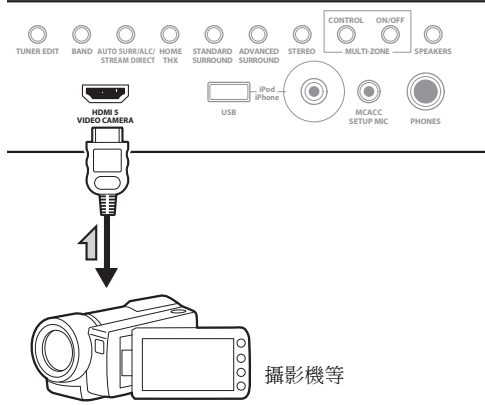

連接 iPod

此接收器有一組 iPod 專用端子，它讓您使用本接收器的控制功能來控制您 iPod 聲音內容的播放。

- 將接收器切換至待機狀態，然後使用隨附的 iPod 連接線，將您的 iPod 連接至本接收器前面板的 iPod/iPhone/USB 端子。
- 也可以使用 iPod 隨附的連接線來連接，但此時無法透過接收器觀看影像。
- 關於連接線的連接方式，請參閱 iPod 的操作說明。
- 關於播放 iPod 的操作方式，請參閱第 47 頁的播放 iPod 乙節。

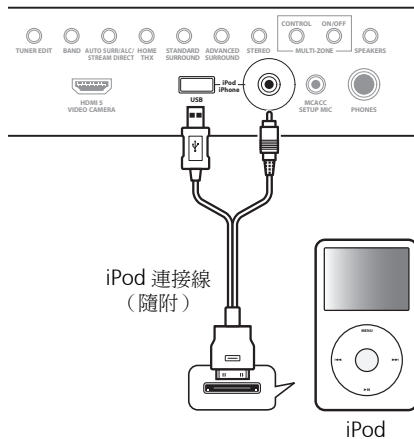

連接 USB 裝置

藉由連接 USB 裝置與此接收器後，便可播放音訊及相片檔案。也可連接 USB 鍵盤（US-international 配置）與接收器，以在下列 GUI 畫面中輸入文字。

- 變更輸入設定選單中的輸入名稱（第 45 頁）。
- 新增名稱至廣播電台預設值（第 51 頁）。
- 僅適用於 SC-LX73: 輸入網際網路廣播電台的 URL（第 52 頁）。
- 將接收器切換至待機狀態，然後將您的 USB 裝置連接至本接收器前面板的 USB 端子。¹
- 關於播放 USB 裝置的操作方式，請參閱第 48 頁的播放 USB 裝置乙節。

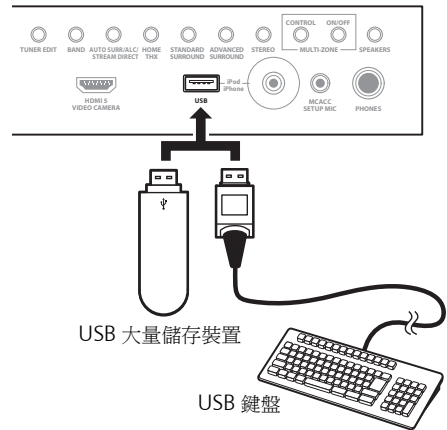

附註

¹ 接收器不支援 USB 集線器。

連接 USB 裝置以進行先進 MCACC 輸出

使用全自動 MCACC（第 43 頁）自動 MCACC（第 98 頁）或專業音場補正等化功能（第 102 頁）來補正聆聽室內殘響特性時，可在電腦畫面上檢查聆聽室內（補正前後）殘響特性的 3D 圖形。*僅適用於 SC-LX83*：此外，補正前後的揚聲器群組延遲特性可在 3D 圖形上檢查。

在電腦上也可檢查各種 MCACC 參數。MCACC 資料及參數可從此接收器傳輸至 USB 裝置，並透過連接 USB 裝置與電腦，經由電腦中的 MCACC 軟體匯入資料。

有關輸出結果的可用 MCACC 軟體與使用軟體所需的指示，請洽詢您當地的先鋒授權的經銷商（如本手冊的第 141 頁所列）。

如需更多資訊，請參閱進階 MCACC PC 顯示應用程式軟體隨附的說明文件。

- 關於 USB 裝置的連接及操作，請參閱第 106 頁的輸出 MCACC 資料乙節¹。

連接 IR 接收器

如果將立體聲設備放在密閉櫃子中或架子上，或想要在其他區域中使用子區遙控器，您可以使用選購的 IR 接收器（例如 Niles 或 Xantech 裝置）控制系統，而不是使用此接收器前面板的遙控感應器。²

- 將 IR 接收器感應器連接至此接收器背面的 IR IN 插孔。

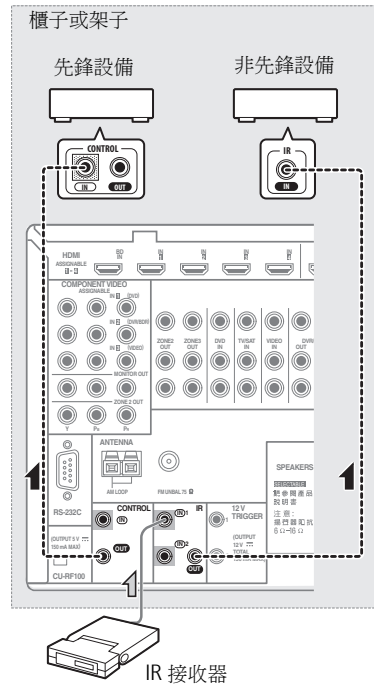

- 將其他設備的 IR IN 插孔連接至此接收器背面的 IR OUT 插孔，以便將它連接至 IR 接收器。

關於連接所需的連接線類型，請參閱 IR 接收器隨附的手冊。

- 如果要將先鋒設備連接至 IR 接收器，請參閱以下的透過本機遙控器操作其他先鋒設備乙節以連接至 CONTROL 插孔，而不是 IR OUT 插孔。

附註

- 關閉電源後，不會清除電腦上顯示的多種參數及殘響特性資料（請參閱第 106 頁的輸出 MCACC 資料乙節）。
- 如果強烈的螢光燈燈光直接照射在 IR 接收器遙控感應器窗上，則可能無法使用遙控操作。
 - 請注意，其他製造商可能不使用 IR 這個術語。請參閱您的設備隨附的手冊以確定 IR 相容性。
 - 如果同時使用兩只遙控器，IR 接收器的遙控感應器優先於前面板的遙控感應器。

透過本機遙控器操作其他先鋒設備

許多先鋒設備均配備有 **SR CONTROL** 插孔可將設備連接在一起，因此您可僅使用設備的遙控感應器。使用遙控器時，控制訊號便可透過整個連接傳至適當的設備上。¹



重要

- 注意，若要使用此項功能，請確實將其中一組類比音訊、視訊或 HDMI 插孔連接至其他設備，以供接地之用。

1 決定您想要使用遙控感應器的設備。

若您想要控制連接中的任何一項設備時，則您需將其遙控器對準遙控感應器。

2 將設備的 CONTROL OUT 插孔連接至其他先鋒設備的 CONTROL IN 插孔。

請使用線上兩頭都有單聲道迷你插頭的連接線來連接。

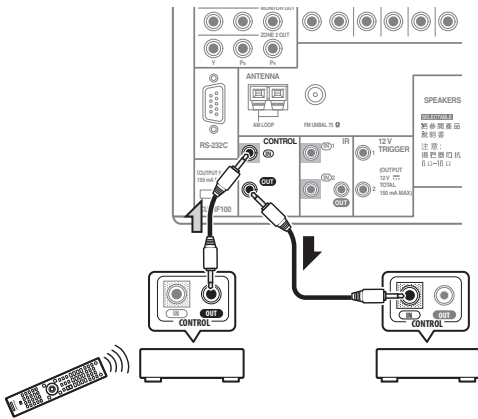

繼續以相同的方式來操作連接您所有的設備。

使用 12 伏特觸發器開啟和關閉設備電源

您可以將系統的設備（例如螢幕或投影機）連接到此接收器，如此在您選取輸入功能時，就可以使用 12 伏特觸發器開啟或關閉它們的電源。但您必須使用第 45 頁的 **輸入設定選單** 指明哪些輸入功能開啟觸發器。請注意，這僅適用於在待機模式的設備。

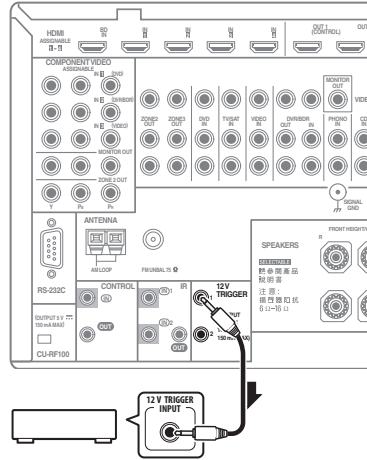

- 將此接收器的 12 V TRIGGER 插孔連接至其他設備的 12 V 觸發器。

請使用線上兩頭都有單聲道迷你插頭的連接線來連接。

指定開啟觸發器的輸入功能後，按下在第 45 頁上設定的功能就可以開啟或關閉設備。

也可讓設備不在輸入功能切換時切換，而在切換 **HDMI OUT** 時切換。詳情請參閱第 67 頁的 **HDMI 設定** 乙節。

附註

- 若想要使用接收器的遙控器控制所有設備，請參閱第 78 頁的 **設定遙控器控制其他設備** (SC-LX83) / 第 91 頁 (SC-LX73)。
- 若已將遙控器接至 **CONTROL IN** 插孔（利用迷你插頭連接線），便無法利用遙控感應器控制本接收器。

插上接收器電源

將所有設備連接至本接收器後（包括揚聲器）才可插上電源。

- 1 將隨附的電源線插入接收器背面的 **AC IN** 插座內。
- 2 將另一端插入電源輸出插座內。¹

注意

- 手拿電源線時請握住插頭部分。切勿拖著線將插頭拔出，並不可在您手濕的時候觸摸電線，因為這樣會造成短路或受到電擊。請勿將本機、傢俱或其他物體放在電源線上或有任何擠壓到電線的情形發生。絕不可將線打結或與其他連接線纏繞在一起。電源線在佈置上不可會有腳踩到的情形。破損的電源線會引起火災或讓您遭受電擊。請每隔一段時間檢查一次電源線。若您發現到有破損，請洽最近的先鋒授權服務公司尋求更換。
- 請勿使用不是本機隨附的其他電源線。
- 請勿將電源線用於非下列所述之範圍。
- 不常使用時（例如，休假時），本接收器應把主電源插頭從牆上插座拔掉將電源切斷。
- 在拔掉插頭之前，請先確定藍色的 **⏻** **STANDBY/ON** 燈光已熄滅。
- 如果您已連接有 6 Ω 阻抗的揚聲器，請在開啟電源之前變更阻抗設定。

附註

¹ 連接此接收器至 AC 電源插座後，開始二秒至十秒的 HDMI 初始化程序。在此程序期間無法執行任何操作。在此程序期間，前面板的 **HDMI** 指示燈閃爍，您可以在它一停止閃爍時即開啟此接收器的電源。將 **HDMI 控制** 設定為 **OFF** 時，您可以略過此程序。有關 **HDMI 控制** 功能的詳情，請參閱第 66 頁的 **HDMI 控制功能** 乙節。

第 4 章：

基本設定



重要

- 設定接收器操作模式的程序與包含 SC-LX83 及 SC-LX73 在內的遙控器不同。若為 SC-LX83 的遙控器，請將遙控器操作開關設為 **RECEIVER**。若為 SC-LX73 的遙控器，請按下 **RECEIVER** 按鍵。當說明中指示「將遙控器設為接收器操作模式」時，請使用上述個別程序。

切換電視機格式設定值

若圖形化使用者介面未能正確顯示，則可能是電視系統的設定不適用於所在國家或地區。

- 將接收器切換成待機狀態。
- 按住前面板的 **ENTER** 時，同時按下 **STANDBY/ON**。

此時顯示幕會顯示 **RESET ◀ NO ▶**。

使用 **↑/↓** 選擇 **PAL/NTSC ◀ PAL ▶**，然後使用 **←/→** 選擇 **PAL** 或 **NTSC**。

切換頻率間隔

若發現無法成功調選到電台，則表示該頻率間隔不適用於所在的國家／地區。以下為切換設定值的方式：

- 將接收器切換成待機狀態。
 - 按住前面板的 **ENTER** 時，同時按下 **STANDBY/ON**。
- 此時顯示幕會顯示 **RESET ◀ NO ▶**。
- 使用 **↑/↓** 選擇 **FREQ STEP ◀ 9k ▶**，然後使用 **←/→** 選擇 **9k** 或 **10k**。

變更 OSD 顯示語言（OSD 語言）

您可以切換圖形使用者介面使用的語言。

- 這些操作手冊中的說明以 GUI 畫面使用英文時為範例。

1 打開接收器及電視機。

確定電視機的視訊輸入設定在此接收器（例如，如果您將此接收器連接至電視機上的 **VIDEO** 插孔，請確定已選取 **VIDEO** 輸入）。

2 將遙控器設為接收器操作模式，然後按 **HOME MENU**。

圖形使用者介面（GUI）畫面出現在您的電視機上。使用 **↑/↓/←/→** 與 **ENTER** 來瀏覽整個所有畫面，並選擇選單項目。按下 **RETURN** 即可退出目前選單。

3 從 Home Menu 中選取「系統設定」。

4 從系統設定選單中選取「OSD 語言」。

5 選擇所需語言。

6 選擇「OK」變更語言。

設定完成，且系統設定選單自動重新顯示。

自動進行優化聲音調諧 (全自動 MCACC)

全自動 MCACC 設定功能可測量您聆聽區域內的音場特性、考量周遭雜音程度、揚聲器接線、揚聲器大小，並測試聲道延遲以及聲道位準兩項條件。在您完成系統隨附麥克風的設定後，接收器便可利用一連串測試音所測得的資訊，完成最佳的揚聲器設定及所在房間的等化處理。

僅適用於 SC-LX83: 透過執行全自動 MCACC 設定程序後，也可補正連接揚聲器的頻率相位特性。

一完成全自動 MCACC 設定程序後，全頻相位控制功能就會自動開啟（第 58 頁）。

重要

- 在全自動 MCACC 設定期間，請確實不要移動麥克風及揚聲器。
- 使用全自動 MCACC 設定將會覆蓋所選取的任何一項 MCACC 預設值。
- 使用全自動 MCACC 設定前，應拔下耳機。

注意

- 全自動 MCACC 設定功能所使用的測試音均以高音量輸出。

THX®

- THX 標誌為 THX Ltd. 的商標，在某些轄區可能為註冊商標。版權所有。

1 打開接收器及電視機。

確定電視機的視訊輸入設定為本接收器。

2 將麥克風連接至前面板的 MCACC SETUP MIC 插孔。

- 按下前面板的下方部分以使用 MCACC SETUP MIC 插孔。

請確定揚聲器與麥克風之間無任何阻擋物。

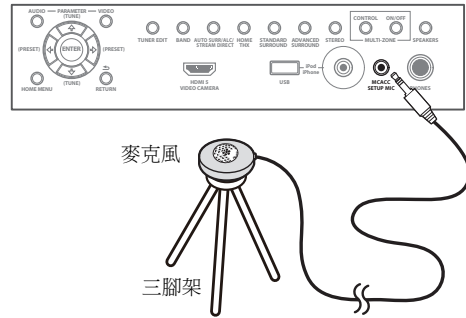

若有三腳架，請用它放置麥克風，將其調整在正常聆聽位置下的耳朵高度。若您沒有三腳架，請使用其他物品來安裝麥克風。¹

連接麥克風時，全自動 MCACC 畫面便會出現。²

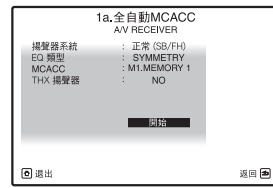

3 選取想要設定的參數。³

若使用非正常 (SB/FH) 設定連接揚聲器，請確定在全自動 MCACC 設定前設定喇叭系統。請參閱第 109 頁的喇叭系統設定乙節。

- **喇叭系統**⁴ — 顯示目前設定。選擇此項目且按下 ENTER 後，喇叭系統選擇畫面就會出現。選擇適當的喇叭系統，再按下 RETURN 返回。
- **EQ 類型** — 這可決定調整頻率平衡的方式。
- **MCACC** — 此六項 MCACC 預設值為用於儲存不同聆聽位置下的環繞音效設定值。現在只需選擇一項未用的預設值即可（您可以事後從第 106 頁的資料管理中變更名稱）。
- **THX 揚聲器** — 若您正在使用 THX 揚聲器（將所有揚聲器設為 SMALL），請選擇 YES，否則請設為 NO。

附註

1 在平穩的地板上安裝麥克風。在下列任一表面上放置麥克風可能會導致測量失準：

- 沙發或其他柔軟的表面。
- 如桌面上或沙發上等高的位置。

2 如果您離開 GUI 畫面超過五分鐘，則會顯示螢幕保護程式。

3 進行資料測量時，將覆寫此接收器已儲存的殘響特性資料（補正前後）。若您想要在測量前儲存殘響特性資料，請連接 USB 隨身碟與此接收器，再傳輸資料。

- 測量非 SYMMETRY 的殘響特性資料時，修正後不會測量資料。若您需要在修正資料後進行測量，請使用手動 MCACC 設定中的專業音場選單測量（第 100 頁）。

4 若您打算雙向放大您的前置揚聲器功率，或在另外的房間內安置另一組喇叭系統，請詳細參閱第 109 頁的喇叭系統設定乙節，並在進行步驟 4 之前確實先將所需要的揚聲器接上。

4 將遙控器設為接收器操作模式，然後選擇開始。

5 遵循螢幕上指示。

確定麥克風已接上，同時如果您打算使用重低音，則請確定已開啟電源並設定好適當的音量。

6 請等到測試音結束後，再確認螢幕功能選單 GUI 畫面中的揚聲器組態設定。

此時螢幕上會顯示進度報告，同時接收器會輸出測試音以決定揚聲器是否出現在您的設定中。進行此項測試時，請盡量保持安靜。

若在揚聲器組態檢查畫面顯示時超過十秒鐘沒有執行任何操作，全自動 MCACC 設定便會自動恢復。在此情況下，您便不需要在步驟 7 中選擇「OK」並按下 ENTER。

- 對於錯誤訊息（諸如**周圍環境噪音太大!**或**檢查麥克風。**），請在檢查環境雜音（請參閱第 44 頁的**使用自動 MCACC 設定時之問題**乙節）及確認麥克風接線後選取**再試一次**。如果一切正常，您便可選取下一步進行下一步。

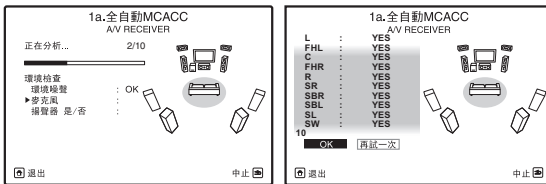

顯示在螢幕上的配置方式應能與實際擁有的揚聲器相符。

- 若您見到**錯誤**訊息（或顯示的揚聲器配置不正確），則表示揚聲器在連接上可能有問題。若是選取**再試一次**也沒有用，則請將電源關閉並檢查揚聲器的接線。若是一切正常，您便可使用 **↑/↓** 選取揚聲器及使用 **←/→** 來變更設定值，同時進行下一步操作。

- 如果顯示**反相**，表示揚聲器的配線（+ 和 -）可能相反。檢查揚聲器的連接情形¹。

– 如果連接錯誤，請關閉電源，斷開電源線，然後正確地重新連接。在此之後，請重新執行完整的全自動 MCACC 程序。

– 如果連線正確，請選擇**下一步**並繼續。

7 選取「OK」，然後按下 ENTER。

此時螢幕上會顯示進度報告，同時接收器會輸出更多測試音以決定最佳接收器設定。

再次提醒，操作期間請盡量保持安靜。大約需要三至十分鐘。

8 全自動 MCACC 設定程序完成，且 Home Menu 選單自動重新顯示。

完成全自動 MCACC 設定後，請確定已將麥克風從此接收器上拔下。

全自動 MCACC 設定中的設定應能為您的系統提供絕佳的環繞音效，但您亦可使用第 98 頁的**進階 MCACC 選單**或第 108 頁的**系統設定及其他設定選單**手動調整設定。²

使用自動 MCACC 設定時之問題

若房間環境相當不適合使用自動 MCACC 設定（背景雜音太多、牆壁造成迴音、揚聲器與麥克風有阻擋物），則最後設定有可能不正確。請檢查家中的電氣用品（空調、冰箱、電風扇等），這些設備可能會影響環境，請於必要時將其關閉。在前面板上如有出現其他指示，請依照指示執行。

- 有些舊型電視機可能會干擾麥克風的操作。若有發生干擾現象，請在進行自動 MCACC 設定時將電視機關閉。

附註

1 如果揚聲器未朝向麥克風（聆聽位置），或使用影響相位（雙極揚聲器、反射揚聲器等）的揚聲器，即使正確連接揚聲器也會顯示**反相**。
2 需視所在房間的特性而定，有時圓錐體大小同為 12 cm 的揚聲器，在尺寸設定上也會有不同。可根據第 108 頁的**手動揚聲器設定**乙節手動修改設定。

• 重低音在距離的設定上可能會比實際相隔聆聽位置的距離更遠一些。此項設定應求精確（將延遲及房間特性一併納入考量），且一般無須再做變更。

• 若因揚聲器及觀賞環境的互動，讓全自動 MCACC 設定測量結果產生錯誤，建議使用手動調整設定。

輸入設定選單

如果您沒有依照預設值來接上數位設備（請參閱第 45 頁的**輸入功能之預設及可用設定值**乙節），那麼您只需在**輸入設定**選單中來完成設定即可。這時，您需要告訴接收器將哪樣設備連接到哪個端子上，如此遙控器上的按鍵才能與您連接的設備一致。

1 將遙控器設為接收器操作模式，然後按 HOME MENU。

圖形使用者介面（GUI）畫面出現在您的電視機上。使用 **↑/↓/←/→** 及 **ENTER** 按鍵可導覽所有畫面並選擇選單選項。按下 **RETURN** 確認並退出目前選單。

2 從 Home Menu 中選取「系統設定」。

3 從系統設定選單中選取「輸入設定」。

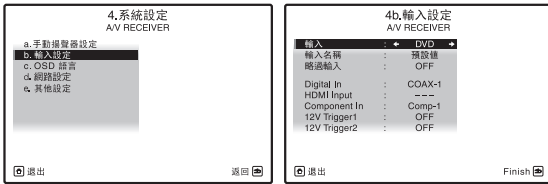

4 選取您要設定的輸入功能。

預設的名稱須與背面板上端子旁邊的名稱一致（像是 **DVD** 或 **VIDEO**），換句話說，也需與遙控器上的名稱一致。

5 選取連接您設備的輸入。

例如：若您的 DVD 播放器只有一組光纖輸出，您就需要將 **DVD** 輸入功能的 **Digital In** 設定值，從 **COAX -1**（預設值）變更為您所連接到輸出上的光纖輸入。此編號（**OPT -1** 至 **3**）須與接收器背面上在輸入旁的編號一致。

6 完成時，進行其他輸入的設定。

除了指定的輸入插孔外，有選用設定。

- **輸入名稱** – 可選擇重新命名輸入功能，則方便容易識別。請選取**變更名稱**來重新命名，或選**預設值**來回到系統預設值。
- **略過輸入** – 設定為 **ON** 時，在使用 **INPUT SELECT** 選擇輸入時略過該輸入。（使用輸入功能按鈕仍可以直接選擇 **DVD** 和其他輸入。）

- **12V Trigger 1/2** – 連接設備至其中一個 12 伏特觸發器後（請參閱第 40 頁的**使用 12 伏特觸發器開啟和關閉設備電源**乙節），選擇用於對應觸發器設定的 **MAIN**、**ZONE 2**、**ZONE 3** 或 **OFF**，以自動開啟指定的區域（主區或子區）。¹

7 操作完成，按下 RETURN。

此時您會回到系統設定選單。

輸入功能之預設及可用設定值

在接收器上的端子通常都會與輸入功能的名稱相同。若您是直接按照（或不按照）以下的預設方式將設備連接至本接收器上，那麼請參閱第 45 頁的**輸入設定選單**乙節，來告訴接收器您的連接方式。此圓點（●）為代表可能的指定方式。

輸入功能	輸入端子		
	數位	HDMI	複合
DVD	COAX -1	● ^a	IN 1
BD		(BD)	
TV/SAT	OPT -1	● ^a	●
DVR/BDR	OPT -2	● ^a	IN 2
VIDEO	OPT -3	● ^a	IN 3
HDMI 1	●	(HDMI-1)	
HDMI 2		(HDMI-2)	
HDMI 3		(HDMI-3)	
HDMI 4		(HDMI-4)	
HDMI 5		(HDMI-5)	
(前面板)			
HOME MEDIA GALLERY ^b			
INTERNET RADIO ^c			
iPod/USB			
CD	COAX -2		
CD-R/TAPE	COAX -3 ^d		
TUNER			
ADAPTER PORT			
PHONO			
MULTI CH IN		● ^a	

a. 當 HDMI 控制設為 **ON** 時，無法進行指定（請參閱第 66 頁的 **HDMI 控制功能** 乙節）。

b. 僅適用於 SC-LX83。

c. 僅適用於 SC-LX73。

d. 僅適用於 SC-LX83。●（可能的指定方式）僅適用於 SC-LX73。

附註

1 連接至 12 伏特觸發器的裝置可與 **HDMI OUT** 開關聯動。詳情請參閱第 67 頁的 **HDMI 設定** 乙節。

第 5 章：

基本播放功能

 重要

- 設定接收器操作模式的程序與包含 SC-LX83 及 SC-LX73 在內的遙控器不同。若為 SC-LX83 的遙控器，請將遙控器操作開關設為 **RECEIVER**。若為 SC-LX73 的遙控器，請按下 **RECEIVER** 按鍵。當說明中指示「將遙控器設為接收器操作模式」時，請使用上述個別程序。

播放來源

在此提供一些利用您的家庭劇院系統在播放來源（如 DVD 碟片）時的基本操作方式。

1 打開您的系統設備及接收器。

確定電視機的視訊輸入設定為本接收器。

2 將遙控器設為接收器操作模式。

3 選取想要播放的輸入功能。

此時可使用遙控器上的輸入功能按鍵 **INPUT SELECT**，或前面板上的 **INPUT SELECTOR** 旋鈕。¹

4 按 **AUTO/ALC/DIRECT (AUTO SURR/ALC/STREAM DIRECT)** 選擇「**AUTO SURROUND**」並開始播放來源。²

若您正在播放 Dolby Digital 或 DTS 環繞音效來源，那麼您應可聽到環繞音效。若您是在播放立體聲來源，那麼您只能在預設的聆聽模式下聽到來自左／右前置揚聲器的音效。

- 另請參閱第 54 頁的 *聆聽您的系統* 乙節有關各種聆聽來源方式的資訊。

無論多聲道播放能否正常執行，都可在前面板上進行檢查。詳情請參閱第 131 頁的 *有不同輸入訊號格式的 Auto Surround (自動環繞)、ALC 和 Stream Direct (直流)* 乙節。

若使用後環繞揚聲器，播放 Dolby Digital 訊號時會顯示 **D+PLIIx MOVIE**；而播放 DTS 5.1 聲道訊號時會顯示 **DTS+Neo:6**。

若畫面及輸入訊號與聆聽模式不一致時，請檢查接線和設定。

5 使用音量控制以調整音量大小。

轉低您電視機的音量，如此才能讓所有音效能直接來自連接本接收器的揚聲器。

播放有 HDMI 連接的來源

- 將遙控器設為接收器操作模式，然後使用 **INPUT SELECT** 來選擇您已連接的 HDMI 輸入（例如 HDMI 1）。

您也可以使用前面板上的 **INPUT SELECTOR** 旋鈕或連續按下遙控器上的 **HDMI** 來執行相同操作。

- 若是您經由您電視機聽到聲音輸出的話（聲音不會從本機中輸出），請將第 70 頁的 *設定音訊選項* 中的 HDMI 參數設定成 **THROUGH**。
- 若您的電視機未顯示視訊訊號，請試著調整設備或顯示器的解析度設定。請注意，某些設備（如電玩遊樂器）的解析度無法轉換。在這個情況中，請使用類比視訊連接。

選擇多聲道類比輸入

若是您有連接解碼器或上述的 DVD 播放器，那麼您必須選取類比多聲道輸入才能進行環繞音效的播放。³

1 確定已將播放來源設定為正確的輸出設定值。

例如：需將 DVD 播放器設定為輸出多聲道類比音訊。

2 將遙控器設為接收器操作模式，然後使用 **INPUT SELECT** 選擇 **MULTI CH IN**。

您也可以使用前面板上的 **INPUT SELECTOR** 旋鈕。

- 視所使用的 DVD 播放器而定，重低音聲道的類比輸出位準可能會很低。在這種情況中，其他設定中的 **多聲道輸入** 設定可以增加 10 dB 的重低音輸出位準。詳情請參閱第 114 頁的 *多聲道輸入設定* 乙節。

 附註

- 若您需要手動切換輸入訊號的類型，那麼請按下 **SIGNAL SEL**（第 57 頁）。
- 您可能需要檢查 DVD 播放器或數位衛星接收器上的數位音訊輸出設定值。以確定是否設定為輸出 Dolby Digital、DTS 及 88.2 kHz/96 kHz PCM（雙聲道）音訊；若有 MPEG 音訊選項，請設定此選項將 MPEG 音訊轉換成 PCM。
- 在選取經由多聲道輸入播放時，則只能設定音量及聲道位準。
 - 在經由多聲道輸入播放期間，即無法聆聽揚聲器 B 系統。
 - 使用 **MULTI CH IN** 輸入後，便可同步播放圖片。詳情請參閱第 114 頁的 *多聲道輸入設定* 乙節。

基本播放功能

播放 iPod

此接收器有一組 iPod/iPhone/USB 端子，它能讓您使用本接收器的控制功能來控制您 iPod 聲音內容的播放。¹

1 打開接收器及電視機。

請參閱第 38 頁的 *連接 iPod* 乙節。

- 也可以不必利用電視螢幕就在 iPod 主機上操作 iPod。詳情請參閱第 48 頁的 *切換 iPod 控制* 乙節。

2 僅適用於 SC-LX83: 將遙控操作選擇開關設定為 SOURCE。

3 按遙控器上的 iPod USB 將接收器切換至 iPod/USB。

在接收器確認連接完成並自 iPod 擷收資料時，GUI 畫面上即會顯示 **Loading**。

當顯示幕上顯示 iPod 頂層選單，即表示您已可以從 iPod 來播放音樂。²

播放 iPod 中的音訊檔案

您可以使用與接收器連接的電視機上的 GUI 畫面來瀏覽您 iPod 上的歌曲。³ 您也可以控制此接收器前面板顯示器中的所有音樂操作作業。

搜索您要播放的內容

將您的 iPod 連接到此接收器時，您便可以依照播放清單、演出者姓名、專輯名稱、歌名、類型或作曲者等等分類方式來瀏覽 iPod 上儲存的歌曲，就好像您直接在使用 iPod 一樣。

1 使用 ↑/↓ 按鍵從 iPod top 選單中選擇「音樂」。

2 使用 ↑/↓ 以選取一項，然後按下 ENTER 來瀏覽該項內容。

- 要回到上一層，請按 RETURN。

3 使用 ↑/↓ 以瀏覽所選項目的內容（例如專輯）。

- 使用 ←/→ 以移至上/下一層。

4 繼續瀏覽，直到您找到想要播放的內容，然後按下 ▶ 開始播放。



提示

- 您可以選取每種項目清單最上方的 **All** 物件來播放所有在特定項目的歌曲。例如，您可播放由特定演唱人所演唱的所有歌曲。

基本播放控制

此接收器的遙控器按鍵可用於儲存在 iPod 中檔案的基本播放。⁴

SC-LX83:

- 將遙控操作開關設為 **SOURCE**，然後按下 iPod USB 將遙控切換成 iPod/USB 操作模式。

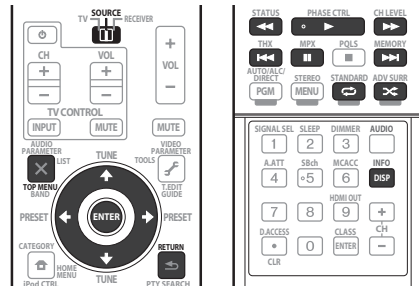

SC-LX73:

- 按 iPod USB 將遙控器切換至 iPod/USB 操作模式。

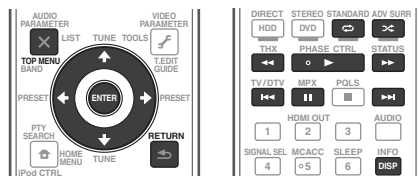

附註

- 此系統相容於 iPod nano (iPod nano 1G/2G 僅限音訊)、第五代 iPod (僅限音訊)、iPod classic、iPod touch 及 iPhone 的音訊及視訊。然而，某些機型可能限制使用部分功能。系統與 iPod shuffle 不相容。
 - 相容性依 iPod 和 iPhone 的軟體版本而異。請確認使用最新的軟體版本。
 - iPod 和 iPhone 授權可重製未受著作權保護的材料或使用者合法取得重製權的材料。
 - 等化器這類的功能無法利用本接收器來控制，因此我們建議請在連接前將等化器關閉。
 - 任何情況下，由於任何操作上不便所引起之直接或間接的損失，或 iPod 故障而遺失儲存資料，先鋒將不負擔任何法律責任。
 - 在主區聆聽 iPod 上的音軌時，可控制子區，但無法從主區中聆聽子區的不同音軌。
- 與本接收器連接時，iPod 的控制功能無法作用。
- 請注意，本接收器無法顯示的字元顯示為 #。
 - 此功能無法在您 iPod 上的相片使用。要顯示相片，請將 iPod 操作切換至 iPod (請參閱第 48 頁的 *切換 iPod 控制* 乙節)。
- 播放有聲畫時，請按下 ↑/↓ 按鍵來切換播放速度：較快 ↔ 正常 ↔ 較慢

切換 iPod 控制¹

您可以在 iPod 與接收器間切換 iPod 控制。

1 按 iPod CTRL 可切換 iPod 控制。

此可在 iPod 上操作與顯示，但接收器的遙控器與 GUI 畫面將會關閉。

2 再次按下 iPod CTRL 可切回接收器控制。

播放 USB 裝置

您可利用本接收器前面板的 USB 介面播放檔案。²

1 打開接收器及電視機。

請參閱第 38 頁的 [連接 USB 裝置](#) 乙節。³

2 僅適用於 SC-LX83: 將遙控操作選擇開關設定為 SOURCE。

3 按遙控器上的 iPod USB 將接收器切換至 iPod/USB。⁴

當此接收器開始辨識連接的 USB 裝置時，GUI 畫面中會出現 **Loading**。當顯示幕上顯示 **USB Top** 選單，即表示您已可以從 USB 設備播放音樂。



重要

如果 **Over Current** 訊息在顯示幕中亮起，USB 裝置的電源需求對本接收器而言太高。請嘗試透過以下方式解決：

- 將接收器關機再開機。
- 關閉接收器並重新連接 USB 裝置。
- 使用專用的 USB 變電器（裝置隨附）。

若問題仍未改善，可能是 USB 裝置不相容所導致。

播放 USB 記憶體裝置中的音訊檔案

您可以在步驟 2（以下）中選擇的最大層數為 8 層。此外，您也可以顯示和播放 USB 隨身碟內高達 30 000 個資料夾和檔案。⁵

1 使用 ↑/↓ 按鍵從 USB Top 選單中選擇「音樂」。

2 使用 ↑/↓ 以選取一個資料夾，然後按下 ENTER 來瀏覽該項內容。

- 要回到上一層，請按 RETURN。

附註

- 1 若連接的是第五代 iPod 或第一代的 iPod nano，則無法使用此功能。
- 2 • 相容的 USB 裝置包括 FAT16/32 格式的磁碟機、可攜式快閃記憶體（特殊隨身碟）及數位音訊播放機（MP3 播放機）。
• 先鋒概不保證所有 USB 大量儲存裝置的相容性（操作及／或匯流排電源），以及承擔在連接至本接收器時可能造成資料遺失的相關責任。
- 3 要折離 USB 裝置時，請確定接收器為待機狀態。
- 4 僅適用於 SC-LX73: 在子區中選擇網際網路廣播功能後，便無法在主區中選擇 iPod/USB 功能。此外，在主區中選擇網際網路廣播功能後，便無法在子區中選擇 iPod/USB 功能。
- 5 注意，播放清單中非羅馬字元會顯示為 #。

基本播放功能

- 3 繼續瀏覽，直到您找到想要播放的內容，然後按下 ▶ 開始播放。¹

基本播放控制

此接收器的遙控器按鍵可用於儲存在 USB 隨身碟中檔案的基本播放。

SC-LX83:

- 將遙控操作開關設為 **SOURCE**，然後按下 **iPod USB** 將遙控切換成 iPod/USB 操作模式。

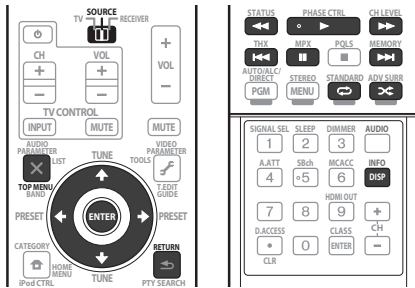

SC-LX73:

- 按 **iPod USB** 將遙控器切換至 iPod/USB 操作模式。

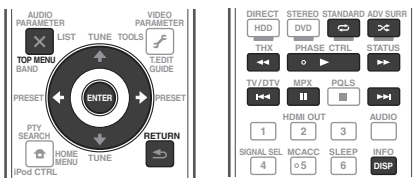

播放儲存在 USB 隨身碟中的相片檔案²

- 使用 ↑/↓ 按鍵從 **USB Top** 選單中選擇「相片」設定。
- 使用 ↑/↓ 以選取一個資料夾，然後按下 **ENTER** 來瀏覽該項內容。
 - 要回到上一層，請按 **RETURN**。
- 繼續瀏覽，直到您找到想要播放的內容，然後按下 ▶ 開始播放。³

全螢幕播放所選擇的內容並開始播放幻燈片。

啟用幻燈片後，按下 **ENTER** 可切換播放和暫停（只有在幻燈片設定的主題設為一般（關閉）時）。

基本播放控制

按鍵	功能
ENTER、▶	開始顯示相片和播放幻燈片。
RETURN、←	停止播放器並返回上一個選單。
⏪ ^a	顯示上一張相片內容。
⏩ ^a	顯示下一張相片內容。
⏸ ^a	暫停/繼續播放。
DISP ^a	顯示相片資訊。

a. 只有在幻燈片的主題設為一般（關閉）時，才能使用此按鍵

幻燈片設定

在此進行用於播放相片檔案的幻燈片的多種設定。

- 使用 ↑/↓ 按鍵從 **USB Top** 選單中選取「幻燈片設定」設定。
- 選取您想要的設定值。
 - 主題** — 新增多種效果至幻燈片。
 - 時間間隔** — 設定切換相片的時間間隔。這是否可用視主題設定而定。
 - BGM** — 播放相片時，播放儲存在 USB 裝置上的檔案。
 - 音樂選擇** — 當 **BGM** 設定為 **ON** 時，播放包含要播放的音樂檔案的資料夾。
- 操作完成，按下 **RETURN**。此時您會回到 **USB Top** 選單。

附註

- 無法在此接收器上播放受版權保護的音訊檔案。
 - 無法在此接收器上播放受 DRM 保護的音訊檔案。
- 在子區域中無法播放相片檔案。
- 如果幻燈片在暫停模式五分鐘，則會重新出現清單畫面。

有關可播放檔案格式

本接收器的 USB 功能支援下列檔案格式。請注意，有部分檔案格式雖列為可播放檔案格式，但是無法播放。

音樂檔案

類型	副檔名	串流		
MP3^a	.mp3	MPEG-1、2、2.5 Audio Layer-3	取樣頻率	8 kHz 至 48 kHz
			量化位元率	16 bit
			聲道	2 ch
			位元率	8 kbps 至 320 kbps
			VBR/CBR	支援／支援
WAV	.wav	LPCM	取樣頻率	32 kHz、44.1 kHz、48 kHz
			量化位元率	8 bit、16 bit
			聲道	2 ch、單音
WMA	.wma	WMA8/9 ^b	取樣頻率	8 kHz 至 48 kHz
			量化位元率	16 bit
			聲道	2 ch
			位元率	8 kbps 至 320 kbps
			VBR/CBR	支援／支援

a. 「MPEG Layer-3 音訊解碼技術是由 Fraunhofer IIS 及 Thomson Multimedia 所授權。」

b. 使用 Windows Media Codec 9 編碼的檔案可以播放，但不支援某些規格，特別是 Pro、無損失、語音。

相片檔案

類型	副檔名		
JPEG	.jpg	格式	符合下列條件： • 基準 JPEG 格式（包括以 Exif/DCF 格式錄製的檔案） • Y:Cb:Cr - 4:4:4、4:2:2 或 4:2:0
	.jpeg		
	.jpe		
	.jif	解析度	30 至 8184 垂直像素，40 至 8184 水平像素
	.jfif		

收聽電台

以下步驟顯示如何使用自動（搜索）與手動（步驟）調頻器功能調諧 FM 與 AM 電台廣播。若已得知電台頻率，請參閱以下的**直接調至電台**乙節。想要記憶電台頻率作為日後召回用，請參閱以下的**儲存預設電台**乙節獲得更多設定方法。

- 1 僅適用於 SC-LX83: 將遙控操作選擇開關設定為 **SOURCE**。
- 2 按下 **TUNER** 選擇調諧器。
- 3 必要時，使用 **BAND** 變換波段（**FM** 或 **AM**）。
- 4 調至電台。

有以下三種方式：

自動調諧 – 要在目前所選的波段中搜索電台，請按住 **TUNE** **↑/↓** 按鍵大約一秒鐘。接收器將會開始搜索下一個電台，直到找到為止。重複搜索其他電台。

手動調諧 – 要逐步變更頻率，請按下 **TUNE** **↑/↓** 按鍵。

高速調諧 – 按住 **TUNE** **↑/↓** 可進行高速調諧。找到想要的頻率後放開按鍵。

改善 FM 音效

若在調選到一 FM 電台時因訊號微弱而導致 **TUNED** 或 **STEREO** 指示燈未亮，請按下 **MPX** 按鍵將接收器切換至單聲道接收模式。如此一來應可改善音質，讓您盡情聆聽廣播。

使用消除雜訊模式

收聽 AM 廣播時有兩種消除雜訊模式供您使用。按下 **MPX** 選擇消除雜訊模式（1 至 2）。

使用 Neural Surround

此功能使用 Neural Surround™ 技術得到最佳的 FM 收音機環繞聲。

- 聆聽 FM 收音機時，按下 **AUTO/ALC/DIRECT** 以使用 Neural Surround。

此 **Neural Surround** 模式可同時選擇 **STANDARD**。

直接調至電台

- 1 僅適用於 SC-LX83: 將遙控操作選擇開關設定為 **SOURCE**。
- 2 按下 **TUNER** 選擇調諧器。
- 3 如有必要，使用 **BAND** 按鍵切換波段（**FM** 或 **AM**）。
- 4 按下 **D.ACCESS (Direct Access)**。
- 5 使用數字鍵輸入電台頻率。

舉例來說，若要調至 106.00（FM），請按下 **1**、**0**、**6**、**0**、**0**。

若輸入過程中有誤，請按兩下 **D.ACCESS** 取消該頻道並重新輸入。

儲存預設電台

若有固定收聽的電台，接收器儲存該頻率對於日後召回該電台是非常方便的事。可免去每次收聽時都要手動調頻的麻煩。本接收器最多可記憶 63 個電台，分成七組或類（A 至 G）儲存，每組（類）9 個電台。

- 1 調至欲記憶的電台。
詳情請參閱上文的**收聽電台**乙節。
- 2 按下 **T.EDIT (TUNER EDIT)** 按鍵。
顯示 **PRESET MEMORY**，後閃爍記憶類別。
- 3 按下 **CLASS** 選取七組中一個類組，然後按下 **PRESET** **←/→** 選取想要的預設電台。
亦可使用數字鍵選擇預設電台。
- 4 按下 **ENTER**。
按下 **ENTER** 後，預設級別與號碼停止閃爍，接收器儲存電台。

收聽預設電台

- 1 僅適用於 SC-LX83: 將遙控操作選擇開關設定為 **SOURCE**。
- 2 按下 **TUNER** 選擇調諧器。
- 3 按下 **CLASS** 選擇儲存電台的類別。
若繼續按可輪流選取類組 A 至 G。
- 4 按下 **PRESET** **←/→** 選取所要的預設電台。
 - 亦可使用遙控器上的數字鍵召回預設電台。

命名預設電台

為了方便辨識，您可命名預設電台。

1 選擇欲命名的預設電台。

請參閱第 51 頁的*收聽預設電台* 乙節以便命名。

2 按下 T.EDIT (TUNER EDIT) 按鍵。

顯示 **PRESET NAME** 後，第一字元位置會出現閃爍游標。

3 輸入想要的名稱。

使用 **↑/↓** 選擇字元，**←/→** 則是用來設定位置，**ENTER** 用來確認選項。



提示

- 要刪除電台名稱，只須重複步驟 1 至 3 並輸入八個空格取代名稱。
- 完成預設電台命名後，收聽電台時可按下 **DISP** 切換顯示名稱與頻率。

收聽網路電台

(僅適用於 SC-LX73)



提示

- 本章節描述如何在 SC-LX73 上聆聽網路廣播。在 SC-LX83 上，可利用 Home Media Gallery 操作網路廣播。詳情請參閱第 59 頁的*使用 HOME MEDIA GALLERY 輸入播放* (僅適用於 SC-LX83) 乙節。

網際網路廣播是一種經由網際網路傳送廣播服務的音訊廣播。¹ 全世界有相當多的網路電台提供各種廣播服務。電台主持、經營及廣播有些是屬於私人性質，有些則是傳統的地面電台或聯播網。不管是地面或 OTA (空中)，電台會受發射機的無線電波廣播範圍所限制，網路電台只要連線到網際網路，無論在哪裡都能進行收聽，服務也是由全球資訊網而非透過空中傳送。



重要

- 聆聽網際網路廣播前，您需要設定在本機上聆聽的網際網路廣播電台。請參閱以下的*設定網際網路廣播電台* 以便程式編輯。儘管此接收器上的網際網路廣播電台在出廠前已經過編程，但連結可能已過期。此時請自行重新預設電台。

1 請按下 **NET RADIO** 來切換為網際網路廣播輸入。² 顯示網際網路廣播清單畫面。

2 使用 **↑/↓** 選擇要播放的網際網路廣播電台，然後按 **ENTER**。

按下 **↑/↓** 可上下捲動清單以選擇您要的項目。按下 **ENTER** 後即可開始播放且播放畫面中會顯示選取的項目。視網際網路線路條件而定，在播放網際網路廣播時，聲音可能會不流暢。

若要回到清單畫面，請按 **RETURN**。³

設定網際網路廣播電台

設定您要在此接收器上聆聽的網際網路廣播電台後，您就能選擇網際網路廣播電台。最多可設定 24 個電台。

設定電台有兩種方式：一是讓您使用此接收器上的 GUI 畫面；另一方式則是讓您連接電腦後，再使用該畫面。

設定 GUI 畫面

1 顯示網際網路廣播電台清單時。請按下 **TOP MENU**。

顯示網際網路廣播設定畫面。

附註

- 1 若要收聽網路電台，您必須擁有高速的網路頻寬。透過 56 K 或 ISDN 數據機，將無法享受到網路電台的所有優勢。
 - 若要收聽網路電台，您必須先與 ISP (網際網路服務供應商) 簽署契約。
 - 連接埠號碼會因網路電台而有不同。檢查防火牆設定。
 - 廣播可能因網路電台而出現停止或中斷情形。有時會出現無法收聽網路電台清單中的電台的情形。
- 2 在子區中選擇 iPod/USB 功能後，便無法在主區中選擇網際網路廣播功能。此外，在主區中選擇 iPod/USB 功能後，便無法在子區中選擇網際網路廣播功能。
- 3 當播放畫面中顯示清單畫面時，若在顯示清單畫面時未執行任何操作約十秒，播放畫面會自動再度出現。

基本播放功能

2 使用 **↑/↓** 選擇要編輯的網際網路廣播電台清單畫面，然後再按 **ENTER**。

3 用 **←/→** 以選擇「編輯」。

- 若您選擇「刪除」，則寫進目前選取記憶體中有關網際網路廣播電台的資訊將遭刪除。

4 輸入您要設定的網際網路廣播電台 URL。¹

使用 **↑/↓** 以選擇字母，而按 **←/→** 以移動游標。

- URL 中最多可輸入 192 個字母。

5 輸入網際網路廣播電台的標題。

使用 **↑/↓** 以選擇字母，而按 **←/→** 以移動游標。

- 標題中最多可輸入 22 個字母。

在電腦畫面上設定

您可在連接與此接收器相同 LAN 的電腦畫面上輸入網際網路廣播清單，然後將清單傳送至本機。

電腦需事先連接至此接收器的網路再進行設定。

1 開啟電腦，然後啟動網際網路瀏覽器。

2 在瀏覽器上的位址列中，輸入指定至此接收器的 IP 位址。

例如，若此接收器的 IP 位址為「192.168.0.2」，請輸入「http://192.168.0.2/」。

與此接收器連接時，將顯示 Top Menu。

- 在「IP 位址、代理伺服器」選單中可找到此接收器的 IP 位址（第 111 頁）。

3 請選擇「Internet Radio Setting」。

下列程式設定畫面將顯示在瀏覽器上。

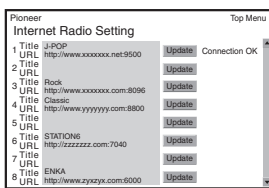

4 輸入您要設定的網際網路廣播電台標題及 URL，然後按下「Update」。

輸入的資訊將傳輸至接收器。

並將確認由電腦指定的 URL 連接：

若連接成功，畫面上就會顯示「**Connection OK**」，而選取的網際網路廣播電台將經由此接收器開始播放。

若連接失敗，將顯示「**Connection NG**」。查看您輸入的 URL 是否正確。

重要

- 只有在此接收器設為網際網路廣播功能時，才會顯示「**Connection OK**」及「**Connection NG**」。
- 輸入網際網路廣播電台的標題及 URL 後，且您仍與其他電台連接時（即標示為「**Connecting...**」），請勿按下「**Update**」。

附註

1 也可透過連接 USB 鍵盤來輸入 URL（請參閱第 38 頁的**連接 USB 裝置**乙節）。

第 6 章：

聆聽您的系統

 重要

- 設定接收器操作模式的程序與包含 SC-LX83 及 SC-LX73 在內的遙控器不同。若為 SC-LX83 的遙控器，請將遙控器操作開關設為 **RECEIVER**。若為 SC-LX73 的遙控器，請按下 **RECEIVER** 按鍵。當說明中指示「將遙控器設為接收器操作模式」時，請使用上述個別程序。
- 本章節中所說明的聆聽模式及許多功能會視目前來源、設定值及接收器的狀態而可能無法適用。

自動播放

利用本接收器以聆聽來源的方式雖有好幾種，但最簡單、最為直接的聆聽方式，則莫過於自動環繞聲模式。藉由此種模式，接收器可自動偵測您所正在播放的來源種類，並於必要時會選取多聲道或立體聲播放。

- 將遙控器設為接收器操作模式。
- 聆聽來源時，按下 **AUTO/ALC/DIRECT (AUTO SURR/ALC/STREAM DIRECT)** 進行來源的自動播放。

在顯示解碼或播放格式之前，顯示幕上會先短暫地顯示 **AUTO SURROUND**。請確認前面板中的數位格式指示燈以了解來源是如何處理。

- 若為 Dolby Digital、DTS 或 Dolby Surround 編碼來源，接收器會自動偵測正確的解碼格式並顯示在顯示幕中。
- 聆聽 FM 收音機時，自動選取 Neural Surround 功能（詳情請參閱第 51 頁的 *使用 Neural Surround* 乙節）。
- 聆聽 **ADAPTER PORT** 輸入，或自動選取 **SOUND RETRIEVER AIR** 功能（詳情請參閱第 56 頁的 *立體聲聆聽* 乙節）。

ALC – 在自動音量控制（**ALC**）模式中，本接收器等放播放音量。

OPTIMUM SURR（僅適用於 SC-LX83）– 在優化環繞模式中，此接收器會根據實際設定的音量，自動最佳化各場景中的聲音平衡。聲音平衡器採用原始演算法控制三種主要的劇院聲音元素：對白、低音及環繞。

 提示

- 選擇 **ALC** 時，使用第 70 頁的 *設定音訊選項* 中的 **EFFECT** 參數可以調整效果等級。

使用環繞音效聆聽

利用本接收器，可聆聽環繞音效任何來源。但此選項需視揚聲器設定及收聽來源類型而定。

標準環繞音效

以下模式可適用於立體聲及多聲道來源，提供基本的環繞聲效果。

- 將遙控器設為接收器操作模式。
- 在聆聽來源時，按下 **STANDARD (STANDARD SURROUND)** 按鍵。

必要時，可連續按選取聆聽模式。

- 若來源為 Dolby Digital、DTS 或 Dolby Surround 編碼，將會自動選擇合適的解碼格式，並在顯示幕中顯示。¹

若為雙聲道來源，可選取的模式如下：

- Pro Logic IIx MOVIE** – 可產生高達 7.1 聲道音效（後環繞），特別適合電影來源
- Pro Logic IIx MUSIC** – 可產生高達 7.1 聲道音效（後環繞），特別適合音樂來源²
- Pro Logic IIx GAME** – 可產生高達 7.1 聲道音效（後環繞），特別適合電玩遊戲
- PRO LOGIC** – 可產生 4.1 聲道的環繞音效（環繞揚聲器的聲音為單聲道）

 附註

- 若未連接後環繞揚聲器或 **V.SB** 切換為 **OFF**（第 70 頁），**Pro Logic IIx** 會變為 **Pro Logic II**（5.1 聲道音效）。
- 在以 Dolby Pro Logic IIx Music 模式聆聽雙聲道來源時，有三項參數可作進一步調整：**C.WIDTH**、**DIMENSION** 以及 **PANORAMA**。調整方式請參閱第 70 頁的 *設定音訊選項* 乙節。

- **Dolby Pro Logic IIx HEIGHT** – 可產生高達 7.1 聲道音效（前側高音）¹
- **WIDE SURROUND MOVIE** – 可產生高達 7.1 聲道音效（前側廣角），特別適合電影來源²
- **WIDE SURROUND MUSIC** – 可產生高達 7.1 聲道音效（前側廣角），特別適合音樂來源²
- **Neo:6 CINEMA** – 可產生 7.1 聲道音效（後環繞），特別適合電影來源³
- **Neo:6 MUSIC** – 可產生 7.1 聲道音效（後環繞），特別適合音樂來源³
- **Neural Surround** – 可產生高達 7.1 聲道音效（後環繞），特別適合音樂來源⁴

多聲道來源在連接後環繞、前側高音或前側廣角揚聲器時，可選取（根據格式）：

- **Dolby Pro Logic IIx MOVIE** – 請參閱上文
- **Dolby Pro Logic IIx MUSIC** – 請參閱上文
- **Dolby Digital EX** – 可為 5.1 聲道信號源製造出後環繞聲道音效，並為 6.1 聲道信號源（如 Dolby Digital Surround EX）提供完全的解碼效果
- **DTS-ES** – 能讓您聽到 6.1 聲道在播放 DTS-ES 編碼來源的效果
- **DTS Neo:6** – 能讓您聽到 6.1 聲道在播放 DTS 編碼來源的效果
- **Dolby Pro Logic IIx HEIGHT** – 請參閱上文¹
- **WIDE SURROUND MOVIE** – 請參閱上文²
- **WIDE SURROUND MUSIC** – 請參閱上文²
- 直接解碼 – 播放時無以上音效。

使用 Home THX 模式

THX 及 Home THX 均是由 THX Ltd. 為電影院及家庭劇院音效所建立的技術標準。Home THX 在設計上是令家庭劇院音效更為接近您在電影院所聽到的音效。各種的 THX 選項將會取決於來源以及後環繞聲道處理的設定值（詳情請參閱第 111 頁的 *THX 音頻設定* 乙節）。

1 將遙控器設為接收器操作模式。

• 按下 **THX (HOME THX)** 以選取聆聽模式。
播放雙聲道來源時，連續按 **THX** 以選取 **THX CINEMA** 模式的矩陣解碼處理（請參閱第 111 頁的 *THX 音頻設定* 乙節有關每種處理的說明）：

- **THX CINEMA**
- **THX MUSIC**
- **THX GAMES**
- **Dolby Pro Logic IIx MOVIE+THX CINEMA**
- **Dolby PRO LOGIC+THX CINEMA**
- **Neo:6 CINEMA+THX CINEMA**
- **Dolby Pro Logic IIx MUSIC+THX MUSIC**
- **Neo:6 MUSIC+THX MUSIC**
- **Dolby Pro Logic IIx GAME+THX GAMES**
- **Dolby Pro Logic IIx HEIGHT+THX CINEMA**¹
- **Dolby Pro Logic IIx HEIGHT+THX MUSIC**¹
- **Dolby Pro Logic IIx HEIGHT+THX GAMES**¹
- **THX ULTRA2/SELECT2 GAMES**⁵

播放多聲道來源時，連續按 **THX (HOME THX)** 以選取：

- **THX CINEMA**
- **THX MUSIC**
- **THX GAMES**
- **THX Surround EX** – 能以 5.1 聲道信號源聽到如 6.1 或 7.1 聲道播放的效果
- **Neo:6 CINEMA+THX CINEMA**
- **Dolby Pro Logic IIx MOVIE+THX CINEMA**
- **THX ULTRA2/SELECT2 CINEMA**⁵ – 能以 5.1 聲道信號源聽到如 7.1 聲道播放的效果
- **Dolby Pro Logic IIx MUSIC+THX MUSIC**
- **Dolby Pro Logic IIx HEIGHT+THX CINEMA**¹
- **Dolby Pro Logic IIx HEIGHT+THX MUSIC**¹
- **Dolby Pro Logic IIx HEIGHT+THX GAMES**¹
- **THX ULTRA2/SELECT2 MUSIC**⁵ – 此模式不僅適用於 Dolby Digital 和 DTS 錄製的信號源，亦適用於各種多聲道音樂信號源（DVD-Audio 等等）。
- **THX ULTRA2/SELECT2 GAMES**⁵ – 此模式適用於播放遊戲音效。

附註

- 1 只能在喇叭系統設為正常 (SB/FH) 選擇此模式。
 - 2 只能在喇叭系統設為正常 (SB/FW) 選擇此模式。
 - 3 在以 Neo:6 Cinema 或 Neo:6 Music 模式聆聽雙聲道來源的同時，也可以調整中央聲像的效果（請參閱第 70 頁的 *設定音訊選項* 乙節）。
 - 4 **Neural Surround** 可選用於輸入訊號為 PCM（48 kHz 或以下）、Dolby Digital、DTS 或類比雙聲道來源的雙聲道訊號。
 - 5 • **ULTRA2** 適用於 SC-LX83，**SELECT2** 適用於 SC-LX73。
- 僅有接上或未連接一只後環繞揚聲器時不適用。

使用先進環繞聲效果

先進環繞聲效果可產生各種其他的環繞聲效果。多數先進環繞聲模式在設計上均可配合影片音樂使用，有些模式還能適用於音樂來源。請嘗試各種設定值來播放各種音效以找出您最喜歡的方式。

- 1 將遙控器設為接收器操作模式。
- 2 可重複按下 **ADV SURR (ADVANCED SURROUND)** 選擇聆聽模式。
 - **ACTION** – 專為帶有動態音效音軌的動作片使用
 - **DRAMA** – 專為帶有大量對話內容的影片使用
 - **SCI-FI** – 專為帶有大量特效的科幻片使用
 - **MONO FILM** – 可從單聲道音效聲軌中製造出環繞聲的效果
 - **ENT.SHOW** – 適用於歌舞劇來源
 - **EXPANDED** – 建立特別寬的立體聲音域
 - **TV SURROUND** – 可為單聲道及立體聲電視來源提供環繞音效
 - **ADVANCED GAME** – 適用於電玩遊戲
 - **SPORTS** – 適用於體育節目
 - **CLASSICAL** – 可提供大型音樂廳類型的音效
 - **ROCK/POP** – 針對搖滾及／或流行音樂建立現場演唱會音效
 - **UNPLUGGED** – 適用於音場音樂來源
 - **EXT.STEREO** – 能利用所有揚聲器為立體聲來源提供多聲道音效
 - **PHONES SURR** – 在透過耳機聆聽時，仍然可以享受整體環繞的效果

提示

- 選取先進環繞聲聆聽模式時，效果的位準可利用第 70 頁的 **設定音訊** 選項中的 **EFFECT** 參數加以調整。

以立體聲聆聽

選取 **STEREO** 時，只要透過左、右前置揚聲器（以及重低音揚聲器，不過需視揚聲器設定而定）便能聆聽來源。多聲道來源縮混成立體聲。

- 1 將遙控器設為接收器操作模式。
- 2 聆聽來源時，按下 **STEREO** 進行立體聲播放。連續按時，可切換下列選項：
 - **STEREO** – 使用您的聲音設定可聽見音訊，且您仍可使用音訊選項。
 - **F.S.SURR FOCUS** – 詳情請參閱以下的 *使用前場前環繞聲* 乙節。
 - **F.S.SURR WIDE** – 詳情請參閱以下的 *使用前場前環繞聲* 乙節。
 - **SOUND RETRIEVER AIR** – 此聆聽模式僅適用於可使用的機型。

使用前場前環繞聲

前場前環繞聲功能可讓您僅使用前置揚聲器和重低音，建立自然的環繞音效。

- 1 將遙控器設為接收器操作模式。
- 2 聆聽來源時，按下 **STEREO** 選取前場前環繞聲模式。
 - **STEREO** – 詳情請參閱上文的 *以立體聲聆聽* 乙節。
 - **F.S.SURR FOCUS** – 用於提供豐富的環繞音效，該音效指向左、右前置揚聲器音效投射區域匯集的中央部分。
 - **F.S.SURR WIDE** – 用於提供環繞音效達到比 **FOCUS** 模式更寬的區域。

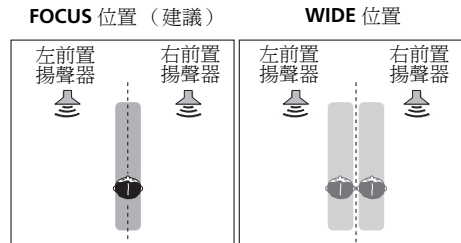

使用直流

當您想要聆聽最真實重現的聲音來源時，請使用直流模式。此時即會略過所有必要的訊號處理，而保留類比或數位來源原始純真的面貌。不論是否連接後環繞揚聲器，處理程序會視輸入訊號而有不同。詳情請參閱第 131 頁的 *有不同輸入訊號格式的 Auto Surround (自動環繞)*、*ALC* 和 *Stream Direct (直流)* 乙節。

1 將遙控器設為接收器操作模式。

2 在聆聽來源時，按下 **AUTO/ALC/DIRECT (AUTO SURR/ALC/STREAM DIRECT)** 選取想要使用的模式。請確認前面板中的數位格式指示燈以了解來源是如何處理。

- **AUTO SURROUND** – 請參閱第 54 頁的 *自動播放* 乙節。
- **ALC** – 在自動音量控制模式聆聽 (第 54 頁)。
- **DIRECT** – 以幾乎是最少修改的 **PURE DIRECT** 來播放來源聲音。使用 **DIRECT** 時，唯一新增至 **PURE DIRECT** 播放的修改為透過 MCACC 系統及相位控制音效的音場修正。
- **PURE DIRECT** – 僅以最少的數位處理來播放來源的未修改聲音。在此種模式下，不會有聲音自揚聲器 B 中傳出。
- **OPTIMUM SURR** (*僅適用於 SC-LX83*) – 在優化環繞模式中聆聽 (第 54 頁)。

選取 MCACC 預設值

- 預設值：**MEMORY 1**

若是想要校正系統以適用不同的聆聽位置，則可切換各項設定以配合想要聆聽的來源類型及所坐的位置 (例如，從沙發上觀賞電影，或靠近電視機打電玩遊戲)。

1 將遙控器設為接收器操作模式。

2 在聆聽來源時，按下 **MCACC** 按鍵。

重複按下以選擇六個 MCACC 預設值的其中一個。¹ 請參閱第 106 頁的 *資料管理* 乙節，以檢查及管理各項現行的設定值。

選擇輸入訊號

在接收器中，可依照下列說明切換各種輸入的輸入訊號。²

1 將遙控器設為接收器操作模式。

2 按下 **SIGNAL SEL** 按鍵選取相對於來源設備的輸入訊號。

每次按下時可選取以下選項：

- **AUTO** – 接收器會按照以下順序選取第一項可用訊號：**HDMI**；**DIGITAL**；**ANALOG**。
- **ANALOG** – 選取類比訊號。
- **DIGITAL** – 選取光纖或同軸數位訊號。
- **HDMI** – 可選取 HDMI 訊號。³
- **PCM** – 用於 PCM 輸入訊號。⁴ 接收器會按照以下順序選取第一項可用訊號：**HDMI**；**DIGITAL**。

設定為 **DIGITAL**、**HDMI** 或 **AUTO** (僅選取 **DIGITAL** 或 **HDMI**) 時，指示燈依所示的正在解碼訊號亮起 (請參閱第 15 頁的 *顯示幕* 乙節)。

使用相位控制獲得更佳音效

本接收器的相位控制功能使用相位修正測量值，來確定您的音效來源進入相位的聆聽位置，可避免音效失真及/或音色變質。

附註

1. 連接耳機時，這些設定不會生效。
• 您也可以按 **←/→** 選取 MCACC 預設。
2. 本機僅能播放 Dolby Digital、PCM (32 kHz 至 192 kHz)、DTS (包括 DTS 96/24) 及 WMA9 Pro 數位訊號格式。HDMI 端子的相容訊號為：Dolby Digital、DTS、WMA9 Pro、PCM (32 kHz 至 192 kHz)、Dolby TrueHD、Dolby Digital Plus、DTS-EXPRESS、DTS-HD Master Audio 和 SACD。
• 與 DTS 相容的 LD、CD、DVD 或 BD 播放器播放類比訊號時，播放時可能會產生雜訊。若要避免產生雜訊，請進行適當的數位連接 (第 33 頁) 並將訊號輸入設定成 **DIGITAL**。
• 部分 DVD 播放器無法輸出 DTS 訊號。更多細節，請參閱 DVD 播放器隨附之操作手冊。
3. 當 **HDMI** 音訊輸出參數設定為 **THROUGH** 時，將會透過電視機而非本接收器聽到聲音。
4. 此選項對於在 **AUTO** 功能辨識 CD 上的 PCM 訊號之前即發現有些延遲的現象時相當有用。
• 當已選取 **PCM** 時，在播放非 PCM 來源期間即可能有雜訊輸出。在有問題時，請選取另外的輸入訊號。

相位控制技術透過使用相位匹配¹ 提供一致的音效重現，以聆聽最佳的音像。預設值為開啟，同時建議您保持所有音效來源的相位控制呈開啟狀態。

1 將遙控器設為接收器操作模式。

- 按下 **PHASE CTRL (PHASE CONTROL)** 開啟相位修正。
- 前面板上的 **PHASE CONTROL** 指示燈亮起。

使用相位控制和全頻相位控制取得更好的聲音

(僅適用於 SC-LX83)

此接收器配置兩種類型的修正相位失真與群組延遲的功能：相位控制和全頻相位控制。建議您啟動全頻相位控制，因為它也包括相位控制的效果。

全頻相位控制功能補正所連接揚聲器的頻率相位特性。

針對音頻使用的獨家設計揚聲器通常以多個揚聲器組成的喇叭系統輸出的個別頻段產生聲音（如果是典型的三向揚聲器，在高、中、低頻率範圍中的高音揚聲器、中音揚聲器和低音揚聲器個別輸出聲音）。雖然這些揚聲器是針對使各範圍的頻率振幅特性平淡而設定，但仍會有群組特性未有效平淡的情況。播放音訊訊號時，後續的揚聲器相位失真造成群組延遲（相對高頻聲音的低頻聲音延遲）。

此接收器透過以隨附的麥克風測量揚聲器的測試訊號輸出來分析揚聲器的頻率相位特性，因此使分析的頻率相位特性在播放音頻訊號期間趨於平淡²。針對一組左、右揚聲器進行相同修正。此修正最小化揚聲器範圍之間的群組延遲，並改善所有範圍的頻率相位特性。

此外，在聲道之間的加強頻率相位特性確保對多聲道設定有更好的環繞聲整合。³

1 將遙控器設為接收器操作模式。

2 按下 **PHASE CTRL (PHASE CONTROL)** 選擇 **FULLBAND PHASE**。⁴

相位控制和全頻相位控制功能都開啟時。前面板上的 **FULL BAND** 及  指示燈亮起。

附註

- 若要達到正確的音效重現，相位相符是非常重要的因素。如果兩個波形為「正相」，它們會使波峰和波谷，振幅、清晰度和音訊的呈現達到強化的效果。如果波峰與波谷相會，則聲音將「超出相位」，而且將產生不可靠的音像。
 - **PHASE CONTROL** 功能在耳機插入時仍可以使用。
 - 如果您的重低音揚聲器有相位控制開關，請將它設定至正 (+) 號 (或 0°)。但是在此接收器上的 **PHASE CONTROL** 設定為 **ON** 時，您可以實際感受到的效果視重低音揚聲器的類型而定。設定您的重低音揚聲器以達到最大效果。此外，我們也建議您嘗試變更重低音揚聲器的方向或位置。
 - 將重低音揚聲器的內建低通濾波器開關設定為關閉。如果無法在您的重低音揚聲器上完成這個動作，請將截止頻率設定至更高的值。
 - 如果未適當設定揚聲器距離，可能無法得到最好的 **PHASE CONTROL** 效果。
- 在下列情況中，**PHASE CONTROL** 模式無法設定為 **ON**：
 - 開啟 **PURE DIRECT** 模式時。
 - 選擇 **MULTI CH IN** 輸入時。
 - **HDMI** 音訊輸出參數在第 70 頁的 **設定音訊選項** 中設定為 **THROUGH** 時。
- 若要補正並分析揚聲器的頻率相位特性，亦請遵照 **進階 MCACC**（請參閱第 43 頁的 **自動進行優化聲音調諧 (全自動 MCACC) 乙節**）中的 **全自動 MCACC** 步驟，或將 **進階 MCACC** 中 **自動 MCACC** 的 **自動 MCACC** 選單設為 **Full Band Phase Ctrl**。在 **自動 MCACC** 選單中執行 **自動 MCACC** 時請選擇 **ALL**。補正揚聲器的頻率相位特性時，**Full Band Phase Ctrl** 功能自動開啟。
- 經過補正的揚聲器的群組延遲的特性和目標特性可以在 GUI 畫面中使用圖形的方式顯示（請參閱第 105 頁的 **群組延遲 (僅適用於 SC-LX83) 乙節**）。此外，透過 USB 裝置傳輸測量資料至電腦，補正的揚聲器的群組延遲的原始特性和群組延遲的修正特性以 3D 方式顯示在 PC 上（請參閱第 106 頁的 **輸出 MCACC 資料乙節**）。
- 在下列情況中，**Full Band Phase Ctrl** 模式無法設定為 **ON**：
 - 插入耳機時。
 - 開啟 **PURE DIRECT** 模式時。
 - 選擇 **MULTI CH IN** 輸入時。
 - **HDMI** 音訊輸出參數在第 70 頁的 **設定音訊選項** 中設定為 **THROUGH** 時。

第 7 章：

使用 HOME MEDIA GALLERY 輸入播放
（僅適用於 SC-LX83）

盡情享受 Home Media Gallery

此接收器的 Home Media Gallery 功能讓您能聆聽音訊檔案或收聽網路電台或連接到接收器 LAN 端子的其他設備。本章將詳述設定與播放程序，讓您能充分體驗這些功能。建議您可同時參照網路設備隨附的操作手冊。¹

Home Media Gallery 功能

此接收器配有 LAN 端子，您可將設備連接到這些端子上以享受以下的功能。

• 播放 PC 內的音樂檔案²

您可以利用裝置播放許多儲存於 PC 內的音樂檔。
→ 請參閱第 60 頁的播放 Home Media Gallery 和第 60 頁的在網路上播放儲存在裝置中的音訊檔案乙節。

• 收聽網路電台

您可以從網路電台清單中選擇收聽喜愛的電台，透過先鋒產品特有的 vTuner 資料庫服務即可建立、編輯和管理該清單資訊。
→ 請參閱第 60 頁的播放 Home Media Gallery 和第 61 頁的收聽網路電台乙節。

• 收聽 Neural Music Direct

→ 請參閱第 61 頁的收聽 Neural Music Direct 乙節。

簡介

Home Media Gallery 像接收器一樣，讓您在連接至相同區域網路（LAN）的媒體伺服器上播放音樂。本裝置可播放以下的儲存檔案：

- Microsoft Windows Vista 或 XP 作業系統且安裝有 Windows Media Player 11 的 PC
- Microsoft Windows 7 作業系統且安裝有 Windows Media Player 12 的 PC
- DLNA 相容的數位媒體伺服器（PC 或其他設備上）

儲存在上述 PC 或 DMS（數位媒體伺服器）中的檔案可透過外接數位媒體控制器（DMC）命令播放。透過此 DMC 控制播放檔案的裝置稱做 DMR（數位媒體轉譯器）。本接收器支援此 DMR 功能。在 DMR 模式時，如播放及停止檔案等操作，也可使用外接控制器執行。音量調整及消音控制也可使用。³ 若在 DMR 模式中（在特定按鍵旁，包括 VOL +/-、MUTE 及 DISP）操作遙控器，則會取消 DMR 模式。

若要在網路上播放儲存在設備中的音訊檔案或收聽網路電台，您必須開啟路由器的 DHCP 伺服器功能。如果您的路由器沒有內建的 DHCP 伺服器功能，您必須以手動的方式設定網路。否則便無法在網路上播放儲存在設備中的音訊檔案或收聽網路電台。詳情請參閱第 111 頁的網路設定選單乙節。

附註

1 若要收聽網路電台，您必須先與 ISP（網際網路服務供應商）簽署契約。

• 無法播放相片或視訊檔案。
• 使用 Windows Media Player 11 或 Windows Media Player 12 甚至可以在本接收器上播放受版權保護的音訊檔案。

2 除 PC 外，您也可以利用內建 DLNA 1.0 或 DLNA 1.5 架構及通訊協定的媒體伺服器功能（即網路硬碟與音訊系統），播放儲存在其他設備中的音訊檔案。

3 視使用的外接控制器而定，調整控制器音量時，會中斷播放。此時，請調整接收器或遙控器的音量。

本接收器授權

為了確保能使用 Home Media Gallery 播放，本接收器必須取得授權。當接收器透過網路連線至 PC，即會自動進行授權程序。如果沒有，請手動取得 PC 的授權。授權方式（或存取權限）會依目前連線的伺服器類型而有不同。如需更多本接收器授權的資訊，請參閱您伺服器的操作手冊。

播放 Home Media Gallery

重要

- 播放音訊檔案時，「Connecting...」會在播放開始前顯示。顯示會持續數秒，時間依檔案類型而不同。
- 若是 Windows 網路環境中已設定網域，登入網域時無法透過網路存取 PC。請不要登入網域，請登入本機電腦。
- 有時候會出現無法正確顯示經過時間的情形。

1 將遙控操作選擇開關設定為 **SOURCE**。

2 按下 HMG 選擇 Home Media Gallery 作為輸入功能。

本接收器連線網路會需要數秒的時間。將 Home Media Gallery 設為輸入功能時，即會顯示以下畫面。■ 旁的數字代表連接伺服器的數量。

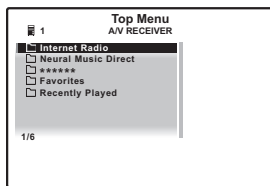

無法存取無 □ 標記的伺服器。

3 使用 ↑/↓ 選擇您欲播放的項目，然後按下 ENTER。

從以下清單中選擇項目：

- **Internet Radio** – 網路電台
- **Neural Music Direct** – 支援 Neural Surround 的網路電台
- **伺服器名稱** – 網路上的伺服器設備

- **Favorites** – 目前登錄的最愛歌曲

- **Recently played** – 網路廣播聆聽記錄（最近 20 筆事件）

顯示的資料夾、檔案及網路電台的名稱會依據您選擇的項目而不同。

4 使用 ↑/↓ 選擇資料夾、音樂檔案或欲播放的網路電台，然後按下 ENTER。

按下 ↑/↓ 可上下捲動清單以選擇您要的項目。按下 ENTER 後即可開始播放且播放畫面中會顯示選取的項目。若要回到清單畫面，請按 RETURN。¹

僅能播放有 🎵 標記的音訊檔案。若資料夾上有 □ 標記，使用 ↑/↓ 及 ENTER 選擇您要的資料夾與音訊檔案。

5 重複步驟 4 播放您要的歌曲。

如需詳細操作資訊，請參閱以下章節。

- 網路電台 – 請參閱第 61 頁的 *收聽網路電台* 乙節。
- Neural Music Direct – 請參閱第 61 頁的 *收聽 Neural Music Direct* 乙節。
- 伺服器 – 請參閱以下的 *在網路上播放儲存在裝置中的音訊檔案* 乙節。

在網路上播放儲存在裝置中的音訊檔案

您可利用本接收器的遠端控制執行以下操作。請注意，由於項目正在播放的緣故，部分按鈕將無法使用。

- 將遙控操作開關設定為 **SOURCE**，然後按下 HMG 將遙控切換成 HOME MEDIA GALLERY 操作模式。

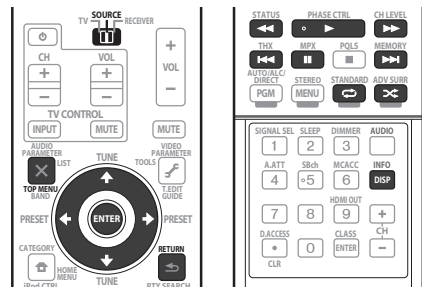

附註

¹ 當播放畫面中顯示清單畫面時，若在顯示清單畫面時未執行任何操作約十秒，播放畫面會自動再度出現。

收聽網路電台

網路電台是一種透過網路傳輸的廣播服務。全世界有相當多的網路電台提供各種廣播服務。電台主持、經營及廣播有些是屬於私人性質，有些則是傳統的地面電台或聯播網。不管是地面或 OTA（空中），電台會受發射機的無線電波廣播範圍所限制，網路電台只要連線到網際網路，無論在哪裡都能進行收聽，服務也是由全球資訊網而非透過空中傳送。透過本接收器，您可以依類型及地區選擇網路電台。

視網際網路線路條件而定，在播放網際網路廣播時，聲音可能會不流暢。

有關網路電台清單

透過本接收器特有的 vTuner 資料庫服務可建立、編輯和管理網路電台清單。vTuner 詳情請參閱第 65 頁的 vTuner 乙節。

儲存與搜尋網路電台

您可以輕鬆儲存與搜尋網路電台。詳情請參閱第 62 頁的 *網路電台進階操作* 乙節。¹

先鋒網站中的 vTuner 清單未列出所選的電台

透過本接收器，可選擇並播放未包含在 vTuner 清單中的電台。檢查欲登錄至本接收器上的存取碼，使用此存取碼連線至特定的先鋒網路電台網站，然後將您要的電台登錄在最愛中。先鋒網路電台網站的位址為：<http://www.radio-pioneer.com>

1 顯示網路電台清單畫面。

在第 60 頁的 *播放 Home Media Gallery* 執行步驟 1 至 3，顯示網路電台清單畫面。

2 使用 ↑/↓ 選取「Help」，然後按下 ENTER。

3 使用 ↑/↓ 選取「Get access code」，然後按下 ENTER。

即會顯示先鋒網路電台網站中登錄所需的存取碼。將此位址加入備忘錄中。

可在 Help 畫面檢查以下資訊：

- **Get access code** – 顯示先鋒網路電台網站中登錄所需的存取碼。
- **Show Your WebID/PW** – 登錄到先鋒網路電台網站後，將會顯示登錄 ID 與密碼。
- **Reset Your WebID/PW** – 重設先鋒網路電台網站所有的登錄資訊。重設時，會同時清除所有登錄的電台。若要收聽同樣的電台，請在重設後重新登錄。

4 從電腦連上先鋒網路電台網站並執行登錄步驟。

<http://www.radio-pioneer.com>

連至上述的網站並使用步驟 3 中的存取碼執行使用者登錄，然後依照畫面上的指示操作。

5 將您要的電台登錄到最愛中並依照電腦畫面上的指示操作。

不論電台在 vTuner 清單中有無列出，皆可進行登錄。可在本接收器中登錄為最愛的電台並進行播放。

收聽 Neural Music Direct

Neural Music Direct 是 Neural Audio 經營的網路電台。Neural 電台可傳送多聲道環繞音效。Neural Surround 模式為自動化選擇，讓您能充分體驗多聲道環繞音效。



Neural Surround 為 Neural Audio Corporation 所有之商標。

附註

- 1 若要收聽網路電台，您必須擁有高速的網路頻寬。透過 56 K 或 ISDN 數據機，將無法享受到網路電台的所有優勢。
 - 連接埠號碼會因網路電台而有不同。檢查防火牆設定。
 - vTuner 資料庫服務所提供的網路電台清單若有任何變更或刪除，將不另行通知。
 - 廣播可能因網路電台而出現停止或中斷情形。有時會出現無法收聽網路電台清單中的電台的情形。

播放最愛的曲目

您最多可在我的最愛資料夾中登錄 20 首喜愛的歌曲或網路電台。請注意，只能登錄儲存在網路設備中的音訊檔案。

從 **Favorites** 資料夾登錄及刪除音訊檔案與網路電台歌曲播放或停止時可按下 **PGM**。即可將歌曲登錄到 Favorites 資料夾中。

最多可登錄 20 首歌曲或網路電台。

若要刪除登錄的歌曲，選擇 Favorites 資料夾並選取欲刪除的歌曲，然後按下 **CLR**。即可將歌曲從 Favorites 資料夾中刪除。

網路電台進階操作

儲存網路電台

本接收器可記憶您常收聽的網路電台並將其分成七類別（A 到 G），每個類別最多可記憶九個電台，總共可容納 63 個電台。

- 1 將遙控操作選擇開關設定為 **SOURCE**。
- 2 調至您欲儲存的網路電台。
依照第60頁中步驟2至4的指示調至您要的網路電台。
- 3 按下 **T.EDIT** 切換成電台儲存模式。
- 4 按下 **CLASS** 選擇您要儲存的類別。
選擇從 A 到 G 所需的類別。
- 5 使用 **↑/↓** 選擇電台的儲存編號並按下 **ENTER**。
您也可以使用數字鍵選擇電台編號。在 1 至 9 中選擇您要的編號。

搜尋要儲存的網路電台

您必須先搜尋到網路電台才可進行儲存。如果目前並無儲存任何網路電台，請參閱上文的 **儲存網路電台** 乙節並在進行以下步驟前，至少儲存一個網路電台。

- 1 將遙控操作選擇開關設定為 **SOURCE**。
- 2 選擇您要搜尋網路電台的類別。
按下 **CLASS** 可在 A 到 G 的類別間進行切換。

- 3 使用 **↑/↓** 選擇您欲搜尋的電台編號。
您也可以使用數字鍵選擇電台編號。
當選擇的網路電台目前並未儲存時，即會顯示「**Preset Not Stored**」。

有關網路播放

此裝置的網路播放功能採用以下技術：

Windows Media Player

詳情請參閱第 65 頁的 *Windows Media Player 11/Windows Media Player 12* 乙節。

Windows Media DRM

WMDRM10（Windows Media 數位版權管理）是一種能保護並安全傳輸內容的平台，用以播放電腦、可攜式裝置及網路裝置中的內容。Home Media Gallery 的功能與 WMDRM 10 網路裝置相同。受 WMDRM 保護的內容僅能透過支援 WMDRM 的媒體伺服器播放。

內容擁有者利用 WMDRM 技術以保護其智慧財產權（包括版權）。此裝置運用 WMDRM 軟體來存取受 WMDRM 保護的內容。若 WMDRM 軟體無法保護內容，則內容擁有者可能會要求 Microsoft 撤銷要使用 WMDRM 才能播放或複製受保護內容的功能。撤銷對不受保護的內容不會有影響。下載受保護內容的授權時，您即同意 Microsoft 在授權中加入撤銷清單。內容擁有者會要求您升級 WMDRM 以存取其內容。若拒絕升級，您將無法存取這些內容。本產品受特定 Microsoft 智慧財產權保護。未獲 Microsoft 授權禁止在其他的產品使用或散布本技術。

DLNA



DLNA CERTIFIED™ 音訊播放器

Digital Living Network Alliance（DLNA）為消費性電子商品、資訊服務業和行動裝置公司的跨企業組織。數位生活網路聯盟讓消費者能透過家中有線或無線網路，輕鬆共享數位媒體。

DLNA 憑證標誌可方便您尋找符合 DLNA 互通指導方針的產品。本裝置符合 DLNA 互通指導方針版本 1.5 的規定。

當執行 DLNA 伺服器軟體的 PC 或其他與 DLNA 相容的裝置連接本接收器時，可能需要變更軟體或其他裝置的一些設定。關於詳細資訊，請參閱軟體或裝置的操作手冊。

DLNA 和 DLNA CERTIFIED 是 Digital Living Network Alliance 的商標及／或服務標記。

可在網路上播放的內容

- 即使採用相容格式編碼，有些檔案仍無法正常播放。
- 無法播放影像檔案或相片。
- 有時會出現無法收聽網路電台的情形，即使已從電台清單選取電台。
- 有些使用的伺服器類型版本可能不支援某些功能。
- 支援檔案格式會因伺服器而有不同。這類伺服器不支援的檔案將不會顯示在本裝置上。如需更多資訊，請聯絡您伺服器的製造商。

有關在網路上的播放行為

- PC 關機時播放可能會發生延遲或播放內容時儲存的媒體檔案可能會遭刪除。
- 網路環境若發生任何的問題（網路流量過大等），可能無法正常顯示或播放內容（播放可能出現中斷或延遲）。若要達到最佳效能，建議播放器與 PC 的連線採用 100BASE-TX。
- 若有數個用戶端同時進行播放，則播放可能出現中斷或延遲。
- 網路連線可能會因連線 PC 上安裝的安全性軟體或這類軟體的設定而遭封鎖。

由於網路連線、PC 或其他連線設備的問題而導致通訊錯誤／故障，先鋒無須對播放器及／或 Home Media Gallery 功能的故障負擔任何責任。請聯絡您的 PC 製造商或網際網路服務供應商。

「Windows Media™」是 Microsoft Corporation 的商標。本產品採用 Microsoft Corporation 開發之技術，未獲 Microsoft Licensing, Inc 授權不得使用或散布本技術。

Microsoft®、Windows® 7、Windows® Vista、Windows® XP、Windows® 2000、Windows® Millennium Edition、Windows® 98 及 Windows NT® 皆為 Microsoft Corporation 在美國及／或其他國家之註冊商標或商標。

軟體更新

先鋒授權經銷商會不定期發布軟體更新資訊。請向當地的先鋒授權的經銷商（請參閱本手冊第 141 頁）購買使用。

有關可播放檔案格式

本播放器的 Home Media Gallery 功能支援以下檔案格式。請注意，有部分檔案格式雖列為可播放檔案格式，但是無法播放。此外，檔案格式的相容性會因伺服器類型而有不同。檢查您的伺服器以確定支援的檔案格式。

音樂檔案

類型	副檔名	串流		
MP3 ^a	.mp3	MPEG-1 Audio Layer-3	取樣頻率	8 kHz 至 48 kHz
			量化位元率	16 bit
			聲道	2 ch
			位元率	8 kbps 至 320 kbps
			VBR/CBR	支援/支援
LPCM	_b	LPCM	取樣頻率	8 kHz 至 48 kHz
			量化位元率	16 bit · 20 bit · 24 bit
			聲道	2 ch
WAV	.wav	LPCM	取樣頻率	8 kHz 至 48 kHz
			量化位元率	16 bit · 20 bit · 24 bit
			聲道	2 ch
WMA	.wma	WMA2/7/8	取樣頻率	8 kHz 至 48 kHz
			量化位元率	16 bit
			聲道	2 ch
			位元率	5 kbps 至 320 kbps
			VBR/CBR	支援/支援
		WMA9	取樣頻率	8 kHz 至 48 kHz
			量化位元率	16 bit
			聲道	2 ch
			位元率	5 kbps 至 320 kbps
			VBR/CBR	支援/支援
AAC	.m4a .aac .3gp .3g2	MPEG-4 AAC LC	取樣頻率	32 kHz 至 48 kHz
		MPEG-4 HE AAC (aacPlus v1/2)	量化位元率	16 bit
			聲道	2 ch
			位元率	16 kbps 至 320 kbps
			VBR/CBR	支援/支援
FLAC	.flac	FLAC	取樣頻率	8 kHz · 16 kHz · 22 kHz · 32 kHz · 44.1 kHz · 48 kHz
			量化位元率	8 bit · 16 bit
			聲道	2 聲道（不支援 8 位元單聲道）
			位元率	—
			VBR/CBR	不支援/支援

a. 「MPEG Layer-3 音訊解碼技術是由 Fraunhofer IIS 及 Thomson Multimedia 所授權。」

b. 只會影響伺服器的串流資料，並無延伸。

詞彙寶庫

aacPlus

AAC 解碼器使用由 Coding Technologies 開發的 aacPlus。 (www.codingtechnologies.com)

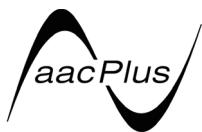

FLAC

FLAC（Free Lossless Audio Codec）是一種能無損音頻壓縮編碼的音訊格式。採用 FLAC 壓縮的音頻不會有任何的失真。如需 FLAC 的詳細資訊，請前往以下網站查詢：<http://flac.sourceforge.net/>

vTuner

vTuner 是付費的線上資料庫服務，讓您能在網路上收聽電台與電視廣播。vTuner 中有來自全球各地超過 100 國家的數千個電台可供選擇。如需 vTuner 的詳細資訊，請前往以下網站查詢：<http://www.radio-pioneer.com>

「本產品受特定 NEMS 及 BridgeCo 智慧財產權保護。未獲 NEMS 及 BridgeCo 或授權子公司的授權，禁止在其他的產品使用或散布本技術。」

Windows Media

Windows Media 為 Microsoft Windows 媒體建立及散布的多媒體架構。Windows Media 是 Microsoft Corporation 在美國及／或其他國家之註冊商標或商標。請使用 Microsoft Corporation 授權的應用程式編寫、散布或播放 Windows Media 格式的內容。使用未經 Microsoft Corporation 授權的應用程式容易有故障的危險。

Windows Media DRM

Windows Media DRM 為 Windows Media 平台的 DRM（Windows Media 數位版權管理）服務。專門用以提供音訊及／或影像內容經由 IP 網路安全傳輸到 PC 或其他播放裝置。透過此方式，經銷商可控制內容的使用方式。受 WMDRM 保護的內容只能在支援 WMDRM 服務的設備上播放。

Windows Media Player 11/

Windows Media Player 12

Windows Media Player 可將 Microsoft Windows 電腦中的音樂、相片與影片傳送到家庭立體聲系統與電視上。

使用此軟體可在家中任何地方，透過不同的裝置播放儲存在 PC 的檔案。

此軟體可從 Microsoft 官網下載。

- Windows Media Player 11（適用於 Windows XP 或 Windows Vista）
- Windows Media Player 12（適用於 Windows 7）

如需更多資訊，請上 Microsoft 官網查詢。

第 8 章：

HDMI 控制功能

 重要

- 設定接收器操作模式的程序與包含 SC-LX83 及 SC-LX73 在內的遙控器不同。若為 SC-LX83 的遙控器，請將遙控器操作開關設為 **RECEIVER**。若為 SC-LX73 的遙控器，請按下 **RECEIVER** 按鍵。當說明中指示「將遙控器設為接收器操作模式」時，請使用上述個別程序。

設備使用 HDMI 連接線連接接收器時，可與 HDMI 控制相容的先鋒電視或 Blu-ray disc 播放機或者其他可支援 HDMI 控制功能的設備進行以下同步化操作。

- 使用電視機的遙控器可以設定接收器的音量，以及將聲音靜音。
- 電視聲道變更或播放 HDMI 控制相容設備時，將自動切換接收器的輸入。
- 電視的電源設為待機時，接收器電源也會設為待機。

 重要

- 使用先鋒裝置時，HDMI 控制功能又稱做「KURO LINK」。
- 您無法使用此功能搭配不支援 HDMI 控制的設備。
- 我們不保證本接收器可以搭配先鋒 HDMI 控制相容設備，或其他支援 HDMI 控制功能的其他設備機型使用。我們不保證所有同步操作可以與其他支援 HDMI 控制功能的設備機型搭配使用。
- 想要使用 HDMI 控制功能時，請使用 High Speed HDMI® 連接線。如果使用不同類型的 HDMI 連接線，則 HDMI 控制功能可能無法正常作用。
- 如需有關具體操作、設定等的詳細資料，請參閱每個設備的操作手冊。

完成 HDMI 控制連接

您可將同步操作用於連接的電視和最多五個其他設備。

- 確定將電視機的音訊線連接至本機的音訊輸入。使用 HDMI 連接電視與接收器時，若電視支援 HDMI 音訊回傳通道功能，則電視的聲音可透過 **HDMI OUT 1** 端子輸入，而不需要連接音訊連接線。此時，請將 **HDMI 設定** 的 **TV AUDIO** 設為 **通過 HDMI**（請參閱第 67 頁的 **HDMI 設定** 乙節）。

詳情請參閱第 28 頁的 **連接您的電視機及播放設備** 乙節。

 重要

- 連接此系統或變更連接時，確定關閉電源並從牆上電源插座上拔下電源線。完成所有連接後，將電源線連接至牆上電源插座。
- 連接此接收器至 AC 電源插座後，開始二秒至十秒的 HDMI 初始化程序。初始化時無法嘗試任何操作。初始化時，顯示器上的 HDMI 指示燈閃爍，您可以在它一停止閃爍時即開啟此接收器的電源。
- 為了充分運用這個功能，我們建議您不要將 HDMI 設備直接連接至電視機，而是直接連接至此接收器的 HDMI 端子。
- 接收器配備六組 HDMI 輸入（BD、HDMI 1 至 5）時，HDMI 控制功能最多只能搭配三組 DVD 或 Blu-ray disc 播放機或最多三組 DVD 或 Blu-ray disc 錄影機。
- HDMI 控制功能可用於連接 **HDMI OUT 1** 端子的電視，但無法用於連接 **HDMI OUT 2** 端子的電視。

HDMI 設定

若要使用 HDMI 控制功能，您必須調整此接收器與 HDMI 控制相容連接設備的設定值。如需更多資訊，請參閱每個設備的操作手冊。

1 將遙控器設為接收器操作模式，然後按 HOME MENU。

2 選擇「系統設定」，然後按 ENTER。

3 選擇「其他設定」，然後按 ENTER。

4 選擇「HDMI 設定」，然後按 ENTER。

5 選取您想要的「控制」設定值。

選擇將本機的 HDMI 控制功能設定為 ON 或 OFF。您必須將它設定為 ON 才能使用 HDMI 控制功能。

使用不支援 HDMI 控制功能的設備時，請將此設定為 OFF。

- **ON** – 啟用 HDMI 控制功能。本機電源關閉且您在使用 HDMI 控制功能期間開始播放支援的來源時，電視輸出 HDMI 連接的音訊和視訊。
- **OFF** – 停用 HDMI 控制功能。無法使用同步化操作。本機電源關閉時，無法輸出透過 HDMI 連接的音訊和視訊來源。

6 選取您想要的「控制模式」設定值。

選擇是否要啟用 HDMI 的所有連結功能或只有 PQLS 功能。然而，顯示幕電源關閉將啟動之後在步驟 7 設定的設定值。

- **ALL** – 啟用所有連結的功能。
- **PQLS** – 啟用僅用於 PQLS 的功能。選擇 PQLS 後，除 PQLS 功能以外的連結功能可能無法發揮正常作用。若您想要使用所有連結功能，請選擇 **ALL**。

7 選取您想要的「顯示幕電源關閉」設定值。

如果電視機電源在使用 HDMI 控制功能時關閉，則接收器的電源也會關閉（所有電源關閉功能）。此功能可停用。

- **YES** – 啟用所有關閉電源功能。接收器的電源與電視機電源一起關閉。此功能僅在選擇以 HDMI 連接至接收器的設備輸入或觀看電視時作用。
- **NO** – 停用所有關閉電源功能。電視機的電源關閉時，不影響接收器的電源。

8 選取您想要的「待機」設定值。

只要控制為 ON 時此接收器的電源就會進入待機，並由連接 HDMI 的播放機傳送訊號至電視，但消耗的電源量會增加。不過在電源設為待機時，可將耗電量降至最低。

- **標準** – 定時設定。從待機到開機的時間很短。
- **Eco** – 待機時可節省耗電。設為標準時開機時間較長。

9 選取您想要的「TV AUDIO」設定值。

支援 HDMI 音訊回傳通道功能的電視連接接收器時，電視的聲音可透過 HDMI 端子輸入。

- **標準** – 從 HDMI 輸入以外的音訊輸入端子中選擇的輸入電視聲音。
- **通過 HDMI** – 電視的聲音透過 HDMI 端子輸入聲音。只能在控制設為 ON 時選擇。

10 選取您想要的「12V Trigger」設定值。

連接至 12V TRIGGER 插孔的設備可在切換 HDMI OUT 時開啟及關閉。HDMI OUT 1、HDMI OUT 2 或 OFF 即可選擇。當您想要在切換輸入功能時切換設備，請選擇 OFF。

11 操作完成，按下 HOME MENU。

使用同步化之前

完成所有連接和設定時，您必須：

- 1 將所有設備切換成待機模式。
- 2 開啟所有設備的電源，而電視的電源最後再開。
- 3 選擇用於連接電視機至此接收器的 HDMI 輸入，並查看連接設備的視訊輸出是否正確顯示在畫面上。
- 4 檢查是否正確顯示連接至所有 HDMI 輸入的設備。

關於同步操作

HDMI 控制相容設備連接至接收器的同步操作如下說明。

- 在 HDMI 控制相容電視的選單畫面中，將音訊設為可在此接收器播放，而接收器便會切換至同步放大模式。
- 在同步放大模式中時，您可以使用電視機的遙控器調整接收器的音量或使聲音靜音。
- 在同步化放大模式中，當接收器電源關閉時，取消同步化放大模式。若要開啟同步放大模式，請由電視選單畫面中將音訊設為透過接收器播放。此接收器將開啟電源並切換至同步放大模式。
- 取消同步放大模式時，如果您在電視上觀看 HDMI 輸入或電視節目，則接收器電源會關閉。
- 在同步放大模式中，如果從電視機的選單畫面執行從電視產生聲音的操作，則取消同步放大模式。
- 電視的電源設為待機時，接收器電源也會設定為待機。（僅在選擇以 HDMI 連接至接收器的設備輸入或觀看電視時。）
- 使用 HDMI 控制相容設備播放時，自動切換接收器的輸出。
- 切換電視頻道時，自動切換接收器的輸入。
- 即使接收器的輸入切換到 HDMI 連接以外的設備，接收器的同步放大模式仍然有效。

以下操作也可用於先鋒 HDMI 控制相容電視上。

- 調整接收器的音量或聲音靜音時，音量狀態顯示在電視機螢幕上。
- 在電視機上切換 OSD 語言時，接收器的語言設定也會因此切換。

關於與支援 HDMI 控制功能的不同品牌產品連接

接收器的 HDMI 控制功能連接至先鋒以外的支援 HDMI 控制功能的品牌電視機時，可使用以下的同步操作。（視電視機而定，有些 HDMI 控制功能可能無法作用。）

- 電視的電源設為待機時，接收器電源也會設定為待機。（僅在選擇以 HDMI 連接至接收器的設備輸入或觀看電視時）
- 電視節目或連接至電視的外部輸入的聲音也可以從與接收器連接的揚聲器輸出。（若電視不支援 HDMI 音訊回傳通道功能，除 HDMI 連接外，還需要連接光纖數位連接線。）

接收器的 HDMI 控制功能連接至先鋒以外的支援 HDMI 控制功能的品牌播放器或錄影機時，可使用以下的同步操作。

- 播放器或錄影機開始播放時，接收器的輸入切換至連接該設備的 HDMI 輸入。

如需有關支援 HDMI 控制功能的非先鋒品牌與產品機型的最新資訊，請參閱先鋒網站。

設定 PQLS 功能

PQLS（精準石英鎖系統）是一種使用 HDMI 控制功能的數位音訊傳送控制技術。它以控制來自接收器到 PQLS 相容播放器等的音訊來提供高品質的播放音訊。這樣可以去除對音質有負面效果及在傳送時產生的抖動。

- **僅適用於 SC-LX83:** 在相容 PQLS 位元流播放機上，PQLS 可適用所有來源。
- 在相容 PQLS 多重環繞聲播放器上，PQLS 可適用所有來源。設定播放器的音訊輸出為線性 PCM。
- 在相容 PQLS 雙聲道音訊的播放器上，PQLS 只有在播放 CD 時才有作用。

如需詳細資訊，請參閱您的播放器隨附的操作手冊。這個功能在**控制**設為 **ON** 時啟用。¹

- 將遙控器設為接收器操作模式，然後按 **PQLS** 選擇 **PQLS** 設定。

設定顯示在前面板顯示幕上。

- **PQLS AUTO** – PQLS 已啟用。本接收器中的精準石英控制器會消除時序錯誤（抖動）造成的失真現象，在您使用 HDMI 介面時，為您提供最佳的數位對類比轉換。這在用於 PQLS 相容播放器的 HDMI 功能有效。
- **PQLS OFF** – PQLS 已停用。

HDMI 控制功能的注意事項

- 將電視機直接連接至此接收器。中斷與其他擴大機或 AV 轉換器（例如 HDMI 開關）的直接連接會導致操作錯誤。
- 僅將當作來源使用的設備（Blu-ray disc 播放機等）連接至此接收器的 HDMI 輸入。中斷與其他擴大機或 AV 轉換器（例如 HDMI 開關）的直接連接會導致操作錯誤。
- 當**控制**設為 **ON** 時，第 45 頁的**輸入設定選單**中的 HDMI 輸入會自動設定為 **OFF**。
- 當本接收器的**控制功能 ON** 時，即使接收器的電源在待機模式，仍可透過 HDMI 從播放機輸出音訊和視訊至電視，接收器無需產生聲音，但僅限於連接 HDMI **控制**相容設備（Blu-ray disc 播放機等）和相容電視時。在此情況中，接收器的電源開啟，且 **HDMI** 指示燈亮起。

附註

- 1 • 如果在啟用 PQLS 效果時選擇 **AUTO SURROUND**、**ALC**、**DIRECT**、**PURE DIRECT**、**OPTIMUM SURR**（僅適用於 SC-LX83）或 **STEREO** 以外的聆聽模式，則 PQLS 效果會停用。
• 使用 HDMI 連接線將本接收器連接至與 PQLS 功能相容的先鋒播放器並執行 HDMI 重新驗證時（**HDMI** 指示燈閃爍），如果選擇 **AUTO SURROUND**、**ALC**、**DIRECT**、**PURE DIRECT**、**OPTIMUM SURR**（僅適用於 SC-LX83）或 **STEREO** 以外的聆聽模式，則 PQLS 效果會啟用，且聆聽模式設定為 **AUTO SURROUND**。

第 9 章：

使用其他功能

 重要

- 設定接收器操作模式的程序與包含 SC-LX83 及 SC-LX73 在內的遙控器不同。若為 SC-LX83 的遙控器，請將遙控器操作開關設為 **RECEIVER**。若為 SC-LX73 的遙控器，請按下 **RECEIVER** 按鍵。當說明中指示「將遙控器設為接收器操作模式」時，請使用上述個別程序。

設定音訊選項

在此有許多額外的聲音設定值，讓您可以利用 **AUDIO PARAMETER** 選單來完成。如未說明，預設值均以粗黑體字。

 重要

- 注意，若是有一設定值沒有在 **AUDIO PARAMETER** 選單中出現，則表示其不適用於目前的來源、設定值以及接收器的狀態。

1 將遙控器設為接收器操作模式，然後按 **AUDIO PARAMETER**。2 使用 **↑/↓** 以選取您要調整的設定值。

視接收器目前的狀態／模式而定，某些可能會無法選取。請參照下表與此相關的備註。

3 使用 **←/→** 依所需設定。

請參照下表各項設定值可供使用的選項。

4 按下 **RETURN** 確認並退出選單。

設定值	功能	選項
MCACC (MCACC 預設)	儲存多個預設記憶時，選取您最喜愛的 MCACC 預設記憶。當 MCACC 預設記憶已重新命名時，顯示指定的名稱。	<i>M1. MEMORY 1</i> 至 <i>M6. MEMORY 6</i> 預設值： M1. MEMORY 1
EQ (聲響特性的 EQ 調整)	開啟／關閉 EQ Pro (專業音場) 的效果。	ON <i>OFF</i>
S-WAVE (駐波)	開啟／關閉 Standing Wave (駐波) 控制的效果。	ON <i>OFF</i>

設定值	功能	選項
DELAY (聲音延遲)	某些顯示器在顯示影像時會有一些延遲，因此音效會稍微無法與影像同步。但藉由增加一個位元的延遲，您便能將音效調整至與影像同步呈現。	0.0 至 10.0 (格數) 1 秒 = 25 格 (PAL) / 30 格 (NTSC) 預設值： 0.0
MIDNIGHT	可讓您在低音量下聽到強而有力的電影環繞音效。	MIDNIGHT/LOUDNESS OFF <i>MIDNIGHT ON</i>
LOUDNESS	用於在低音量下自音樂來源取得良好的低音和高音。	<i>LOUDNESS ON</i>
TONE (音調控制)	套到高音和低音音調控制到來源中，或完全略過它們。	BYPASS <i>ON</i>
BASS^a	調整低音量。	-6 至 +6 (dB) 預設值： 0 (dB)
TREBLE^a	調整高音量。	-6 至 +6 (dB) 預設值： 0 (dB)
S.RTRV (聲音修正器)	使用聲音修正器時，DSP 處理用於補充壓縮時的音訊資料損失，改善密度和調變的音感。	OFF^b <i>ON</i>
DNR (雜訊減少)	啟用時，可改善叻雜來源中的音質 (例如，錄影帶這些充滿大量背景雜音的來源)。	OFF <i>ON</i>
DIALOG E (對話加強)	可讓對話經由中置聲道發出，使其能從電視節目或電影音樂的其他背景音效中，聽得更加清晰。從 UP1 移動經過 UP2 及 UP3 最多 UP4，您即可讓音源看起來像是向上重新配置。	OFF <i>FLAT</i> UP1/UP2/UP3/ UP4 ^c
Hi-bit32 (僅適用於 SC-LX83) (Hi-bit32/高取樣)	可為 CD、DVD 或 BD 等數位來源，製造更加寬廣的動態範圍。將 16 位元 PCM 或 20 位元壓縮音訊訊號或 24 位元壓縮／無損失音訊訊號重新量化為 32 位元，可享受更平順、更細緻的音質。	OFF <i>ON</i>
Hi-bit (僅適用於 SC-LX73) (高位元/高取樣)	可為 CD 或 DVD 等數位來源，製造更加寬廣的動態範圍來。重新量化 16 位元 PCM 或 20 位元壓縮音訊訊號為 24 位元，即可達到更平順、更細緻的音質。	OFF <i>ON</i>

設定值	功能	選項
DUAL (雙單聲道)	可指定雙單聲道編號的 Dolby Digital 音效播放的方式。雖然雙單聲道使用並不廣泛,但當有兩種語言需送至個別的聲道時,便有此需要。	CH1 – 只能聽到聲道 1 CH2 – 只能聽到聲道 2 CH1 CH2 – 兩個都能從前置揚聲器聽到
DRC (動態範圍控制)	調整為 Dolby Digital、DTS、Dolby Digital Plus、Dolby TrueHD、DTS-HD 和 DTS-HD Master Audio 最佳化之電影原聲配樂的動態範圍位準 (小聲聆聽環繞音效時,可能需要用到此功能)。	AUTO ^d MAX MID OFF
LFE (LFE 衰減)	部分音訊來源包含超低頻低音音調。請依需要設定 LFE 衰減器,以免超低頻低音音調造成揚聲器的聲音失真。 當設定至 0 dB 時不限制 LFE,此為建議值。當設定至 -5 dB、-10 dB、-15 dB 或 -20 dB 時,LFE 則有其各別限制的程度。選擇 OFF 時,不會從 LFE 聲道輸出音效。	0dB/-5dB/ -10dB/-15dB/ -20dB OFF
SACD GAIN ^e	藉由最大化動態範圍 (數位處理期間) 顯示 SACD 的詳細資料。	0dB +6 dB
HDMI ^f (HDMI 音頻)	可指定 HDMI 音訊訊號自本接收器傳出 (放大) 或透過至電視機的路徑。選取 THROUGH 時,此接收器不輸出任何聲音。	AMP THROUGH
A. DELAY (自動延遲)	此功能將自動修正以 HDMI 連接線連接之設備間的音訊至視訊延遲。將視用 HDMI 連接線連接之顯示幕的操作狀態而定,設定音訊延遲時間。而視訊延遲時間則根據音訊延遲時間自動調整。 ^g	OFF ON
C. WIDTH ^h (中央幅度)	可藉由伸展左、右前置揚聲器之間的中置聲道來提供更好的前置揚聲器協調效果,能讓音域變得更寬 (高度設定值) 或更窄 (低度設定值)。	0 至 7 預設值: 3

設定值	功能	選項
DIMENSION ^h	可調整由前到後的環繞音效平衡的深度,讓聲音聽來更遠 (負設定值),或更近 (正設定值)。	-3 至 +3 預設值: 0
PANORAMA ^h	可將前置立體聲像無限延伸而使環繞揚聲器一併容納進來,產生有如環抱般的效果。	OFF ON
C. IMAGE ⁱ (中央聲像)	可調整中央聲像,為歌聲製造出更寬廣的立體聲效果。效果調整可從 0 (所有中置聲道均送至左、右前置揚聲器) 至 10 (中置聲道僅送至中置揚聲器)。	0 至 10 預設值: Neo:6 MUSIC: 3 Neo:6 CINEMA: 10
EFFECT	可設定目前所選先環繞聲或 ALC 模式的效果位準 (每種模式可分開設定)。	10 至 90 預設值: EXT.STEREO: 90 其他: 50
H.GAIN (高音增益)	以 DOLBY PLIIz HEIGHT 模式聆聽時,調整前側高音揚聲器的輸出。若設為 HIGH ,則來自上方的聲音將更為強調。	LOW MID HIGH
V.SB (虛擬後環繞聲)	未用到後環繞揚聲器時,選取此種模式便可透過環繞揚聲器聽到虛擬的後環繞聲道。您可選擇聆聽沒有環繞聲道資訊的來源;或來源若在原有編碼的格式下 (例如 5.1 聲道) 聲音更棒時,讓接收器只針對 Dolby Digital EX 或 DTS-ES 等 6.1 聲道編碼來源採用此種效果。 ^j	OFF ON
V.HEIGHT (虛擬高音)	未用到前側高音揚聲器時,選取此種模式便可透過前置揚聲器聽到虛擬的前側高音聲道。 ^k	OFF ON

- a. 只有在 **TONE** 設定為 **ON** 時才能調整。
- b. 使用 **iPod/USB、HOME MEDIA GALLERY** (僅適用於 SC-LX83)、**INTERNET RADIO** (僅適用於 SC-LX73) 或 **ADAPTER PORT** 輸入功能時,**S.RTRV** 預設為 **ON**。
- c. 只有在連接前側高音揚聲器時才能選擇 UP1 到 UP4。音效的存在與否視聆聽模式而定。
- d. 初始設定 **AUTO** 僅適用於 Dolby TrueHD 訊號。若非 Dolby TrueHD 訊號,請選擇 **MAX** 或 **MID**。
- e. 以多數 SACD 碟片使用此設定應該是沒有問題,但若音效失真,最好將增益設定切換回 **0 dB**。
- f. HDMI 音訊設定在執行同步放大模式操作時無法切換。
 - 同步放大模式必須開啟,才可在待機模式從 TV 播放接收器的 HDMI 音訊及視頻輸入訊號。請參閱第 68 頁的關於同步操作乙節。
- g. 只有當已連接的顯示幕支援 HDMI 的自動音訊/視訊同步功能 (「唇形同步分析」或「lipsync」) 時,才可以使用此功能。若發現自動設定的延遲時間不適合,請將 **A. DELAY** 設定至 **OFF**,並手動調整延遲時間。如需更多有關顯示幕之唇形同步分析「lipsync」功能的詳細資訊,請直接洽詢製造商。
- h. 僅適用於以 Dolby Pro Logic IIx Music/Dolby Pro Logic II Music 模式聆聽雙聲道來源時。
- i. 只有在以 Neo:6 MUSIC/CINEMA 模式聆聽雙聲道來源時適用。

- j. 將耳機連接至此接收器或選擇了任何立體聲、前場前環繞聲、聲音修正器曲調或直流模式時，您便無法使用虛擬後環繞模式。
- 環繞揚聲器若已開啟且 **SB** 設定為 **NO** 或在喇叭系統中選定 **Front Bi-Amp** 或 **ZONE 2** 時，僅能使用虛擬後環繞聲模式。在喇叭系統中選擇 **Speaker B** 時，以及使用 **SPEAKERS** 按鍵選擇 **SP▶AB** 時也可使用。
 - 輸入 Dolby TrueHD（僅適用於 SC-LX73）、DTS-HD 或 DTS Express 音訊訊號時，若在來源中沒有錄製的環繞訊號，則無法使用虛擬後環繞模式。
- k. 將耳機連接至此接收器或選擇了任何立體聲、前場前環繞聲、聲音修正器曲調或直流模式時，您便無法使用虛擬高音模式。
- 未連接環繞揚聲器時，無法使用虛擬高音模式。播放包含實際前側高音聲道資訊的訊號時，也無法使用該模式。
 - 輸入特定 Dolby TrueHD（僅適用於 SC-LX73）、DTS-HD 或 DTS Express 音訊訊號時，若在來源中沒有錄製的環繞訊號，則無法使用虛擬高音模式。

設定視訊選項

在此有許多額外的畫面設定值，讓您可以利用 **VIDEO PARAMETER** 選單來完成。如未說明，預設值均以粗黑體字。



重要

- 請注意：若無法選擇 **VIDEO PARAMETER** 選單的選項，可能是因接收器目前信號源、設定及狀態的緣故。
- 所有設定項目都可設定用於每個輸入功能。
- 當 **V. CONV** 設定為 **ON** 時，只能選擇 **V. CONV** 以外的設定項目。

1 將遙控器設為接收器操作模式，然後按 **VIDEO PARAMETER**。

2 使用 **↑/↓** 以選取您要調整的設定值。

視接收器目前的狀態／模式而定，某些可能會無法選取。請參照下表與此相關的備註。

3 使用 **←/→** 依所需設定。

請參照下表各項設定值可供使用的選項。

4 按下 **RETURN** 確認並退出選單。

設定值	功能	選項
V. CONV ^a	可將來自 MONITOR OUT 插孔（包括 HDMI OUT 接頭）所輸出的視訊訊號轉換成適用於所有視訊類型（請參閱第 26 頁）。	ON
		<i>OFF</i>
RES ^b (分辨率)	指定視訊訊號的輸出解析度（視訊訊號輸入訊號在 HDMI OUT 接頭輸出時，根據您的顯示器和要觀賞影像的解析度選取此項目）。	AUTO
		<i>PURE</i>
		<i>480p/576p</i>
		<i>720p</i>
		<i>1080i</i>
		<i>1080p</i>
		<i>1080/24p</i>
ASP ^c	輸入訊號在 HDMI 輸出插孔輸出時，指定畫面比例。檢查顯示幕上的每個設定值時，進行所需的設定（如果影像與您的顯示器類型不相符，會出現裁切或黑色條紋）。	THROUGH
		<i>NORMAL</i>
PCINEMA ^{d, e} (PureCinema)	此設定可讓播放電影媒體的逐行掃描電路達到最佳化。一般是設為 AUTO 。若影像看起來不自然，請切換為 ON 或 OFF 。	AUTO
		<i>ON</i>
		<i>OFF</i>
P.MOTION ^{d, e} (逐行移動)	視訊輸出設定為逐行時，調整動態和靜態影像品質。	-4 至 +4 預設值： 0
YNR ^d	降低亮度（Y）訊號中的雜訊。	0 至 +8 預設值： 0
CNR ^d	降低輸入色彩（C）訊號中的雜訊。	0 至 +8 預設值： 0
BNR ^d	降低影像中的馬賽克雜訊（經過 MPEG 壓縮後產生的塊狀失真）。	0 至 +8 預設值： 0
MNR ^d	降低影像中的蚊狀雜訊（經過 MPEG 壓縮後影像的輪廓產生失真）。	0 至 +8 預設值： 0
DETAIL ^d	調整出現的銳邊。	0 至 +8 預設值： 0

設定值	功能	選項
BRIGHT ^d (亮度)	可調整整體的亮度。	-6 至 +6 預設值: 0
CONTRAST ^d	可調整亮與暗之間的對比。	-6 至 +6 預設值: 0
HUE ^d	可調整紅/綠兩色的平衡值。	-6 至 +6 預設值: 0
CHROMA ^d (色度等級)	將飽和度由暗光調整至亮光。	-6 至 +6 預設值: 0
BLK SETUP ^f	修正亮度訊號中的黑色色深。 一般是選擇 0。 若因連接顯示器的緣故導致黑階太亮，請選擇 7.5。	0 7.5

- a. 若視訊影像在此設定切換為 **ON** 後品質降低，請切換為 **OFF**。
- b. 設定電視機（顯示器）不相容的分辨率時，無法輸出畫面。此外，在部分情況下，可能會因版權保護訊號之故而無法輸出畫面。若是如此，請變更設定。
- 選擇 **AUTO** 時，系統會根據透過 HDMI 連接的電視機（顯示器）功能自動選擇分辨率。已選擇 **PURE** 時，採用和輸入時相同的解析度輸出訊號。（請參閱第 26 頁的關於視訊轉換器乙節）。
 - 若設為 **AUTO** 以外的項目，卻又輸入 **PURE** 及 480i/576i 類比訊號，則 480p/576p 訊號會從色差輸入端子輸出。
 - 選擇 1080/24p 後，視來源媒體而定，動作可能會不自然或者影像不清晰。此時，請將解析度設為 1080/24p 以外的設定。
 - 對電影來源媒體而言，1080/24p 相當有效。
- c. 如果影像與您的顯示器類型不符，請調整來源設備或顯示器的畫面比例。
- 設定僅在輸入 480i/p 或 576i/p 視訊時顯示。
- d. 此設定只會在輸入以下視訊訊號時顯示：
- 480i、576i、480p、576p、720p、1080i 類比視訊訊號
 - 480i、576i、480p、576p、720p、1080i、1080p、1080p24 HDMI 視訊訊號
- e. 此設定可用於色差輸出及 HDMI 輸出。
- 只有在以交錯掃描格式（480i/576i 或 1080i 訊號）錄製影像時，此設定才能發揮效果。
 - PCINEMA** 設為 **ON** 時，將停用 **P.MOTION**。
- f. 您無法在輸入 HDMI 或設備視訊訊號時使用此設定。

切換揚聲器端子

若您第 109 頁的喇叭系統設定選擇 **Speaker B**，則可使用 **SPEAKERS** 按鍵在揚聲器間切換。如果您選擇 **正常 (SB/FH)**、**正常 (SB/FW)**、**Front Bi-Amp** 或 **ZONE 2**，按鍵會只開啟或關閉主揚聲器端子的電源。以下選項只適用於 **Speaker B** 設定。¹

- 使用前面板 **SPEAKERS** 選取一喇叭系統設定值。如同上述，若您是選取 **正常 (SB/FH)** 或 **正常 (SB/FW)**，則該按鍵只能用以開啟或關閉您的主要揚聲器端子 (A)。

重複按選擇揚聲器端子選項：

- SP▶A** — 聲音從 A 揚聲器端子輸出（最多 7 聲道（包括後環繞聲道），視來源而定）。
- SP▶B** — 聲音會自連接至 B 揚聲器端子的兩只揚聲器輸出。多聲道來源將無法聽見。
- SP▶AB** — 聲音會自 A 揚聲器端子（可高達 5 聲道，視來源而定）、B 揚聲器端子中的兩只揚聲器及重低音輸出。來自 B 揚聲器端子的聲音與來自 A 揚聲器端子的聲音一樣（多聲道來源會縮混成雙聲道）。
- SP▶**（關閉）— 揚聲器不會輸出聲音。

使用 MULTI-ZONE 控制

下列步驟使用前面板控制鈕調整子區音量和選取來源。請參閱第 74 頁的 **MULTI-ZONE 遙控控制** 乙節。

1 按面板上的 MULTI-ZONE ON/OFF。

每次按下時可選取以下 MULTI-ZONE 選項：

- ZONE 2 ON** — 選擇您的主要 (**ZONE 2**) 子區
- ZONE 2&3 ON** — 選擇兩個子區
- ZONE 3 ON** — 選擇您的次要 (**ZONE 3**) 子區
- MULTI ZONE OFF** — 關閉 MULTI-ZONE 功能

開啟 MULTI-ZONE 控制時，指示燈會亮起

MULTI-ZONE。

2 按下前面板上的 MULTI-ZONE CONTROL 選取您要的子區。

如果您選取上述的 **ZONE 2&3 ON**，您可以切換 **ZONE 2** 和 **ZONE 3**。

附註

- 重低音輸出會根據您在第 108 頁的 **主動揚聲器設定** 的設定而決定。但如果選擇了 **SP▶B**，將無法聽見重低音（LFE 聲道未經過縮混）。
 - 連接耳機後，將會關閉所有喇叭系統（除 **Speaker B** 連線外）。

- 開啟接收器時，¹ 確定當顯示幕顯示 **ZONE** 和您選取的子區時已完成子區的所有操作。如果沒有顯示，前面板控制只影響主區。

3 使用 INPUT SELECTOR 旋鈕選取您已選取區域的來源。

例如，**ZONE 2 CD-R** 將連接到 **CD-R** 輸入的來源傳送到主要 (**ZONE 2**) 子房間中。

- 如果您選取 **TUNER**，您可以使用調諧器控制選取預設電台（如果不確定如何進行，請參閱第 51 頁的**儲存預設電台**乙節）。²

4 喇叭系統設為 ZONE 2 後，請使用 MASTER VOLUME 旋鈕來調整子區的音量。

5 完成時，再按一次 MULTI-ZONE CONTROL 返回主區控制。

您也可以按下前面板上的 **MULTI-ZONE ON/OFF** 按鍵關閉到子區的所有輸出。³

MULTI-ZONE 遙控控制

設定 MULTI-ZONE 操作開關至 **ZONE 2** 或 **ZONE 3**，操作對應區域。

下表顯示可使用的 MULTI-ZONE 遙控控制功能：

按鍵	功能
	在子區中開啟／關閉電源。
INPUT SELECT	可用於在子區中選取輸入功能。
輸入功能按鍵	可用於在子區中直接選取輸入功能（這可能不適用於有些功能）。
MASTER VOLUME +/- (SC-LX73)	可用於在子區中設定聆聽音量。 ^a
VOL +/- (SC-LX83)	
MUTE	可關閉聲音或恢復已關閉的聲音（調整音量亦可恢復聲音）。 ^a

a. 只有在喇叭系統設為 **ZONE 2** 時您才能使用此按鍵。

進行錄音或錄影

您可經由連接至本接收器的內建調諧器或從音頻或視頻信號源（如：CD 播放器或電視機），進行錄音或錄影。⁴

記住，您不能經由類比來源進行數位錄製（反之亦然），因此請確定所要錄製的設備均已按照相同方式接上（更多關於接線的資訊，請參閱第 19 頁的**連接您的設備**乙節）。

由於視訊轉換器在進行錄影時不能使用（從視訊 **OUT** 插孔），因此請確實使用與您用以連接您的視訊來源（您想要錄製的來源）至本接收器上的同型式視訊連接線來連接您的錄影機。例如，若是您的來源已經使用色差視訊接上，那麼您也就必須使用色差視訊來連接您的錄影機。

1 選擇要錄製的來源。

請使用輸入功能按鍵（或 **INPUT SELECT**）。

2 準備好要錄製的來源。

請調選電台、置入 CD、錄影帶、DVD 等。

3 根據錄製的訊號選擇輸入訊號。

使用遙控器的 **SIGNAL SEL** 按鍵。

4 準備好錄製設備。

將空白的錄音帶、MD、錄影帶等置入錄製設備並設定錄製音量。若不確定如何進行，請參閱錄製設備隨附操作手冊。多數錄影機均會自動設定錄製音量。若不確定，請參閱設備操作手冊。

5 開始錄製，然後開始播放來源設備。

降低類比訊號的位準

輸入衰減器可在輸入類比訊號太強時將它的位準降低。若發現 **OVER** 指示燈經常亮起或能聽見聲音失真，便可使用此功能。⁵

- 將遙控器設為接收器操作模式，然後按 **A.ATT** 開啟或關閉輸入衰減器。

附註

- 1 如果接收器在待機狀態，顯示幕變暗，而且 **ZONE** 和您選取的子區持續顯示在顯示幕中。
- 2 調諧器一次只能調至一個電台。因此若切換了單一區域中的電台，其他區域中的電台也會改變。請注意，錄製廣播時不要切換電台。
- 3 • 除非先關閉 **MULTI-ZONE** 控制，否則您無法完全關閉主區。
• 如果不打算長時間使用 **MULTI-ZONE** 功能，請關閉子房間和主房間中的電源使接收器在待機狀態中。
- 4 • 接收器的音量、音訊參數（例如音調控制）與環繞音效不會對錄製訊號造成影響。
• 有些數位來源為防拷，僅能以類比錄製。
• 有些視訊來源為防拷，無法錄製這些視訊。
- 5 此衰減器對數位來源，或在使用直流模式（**ANALOG DIRECT**）時並不適用。

使用睡眠定時器

睡眠定時器可以在一定的時間後將接收器切換成待機，如此您便無須擔心接收器整夜開著，而能放心地去睡覺。請使用遙控器來設定睡眠定時器。

- 將遙控器設為接收器操作模式，然後重複按 **SLEEP** 設定睡眠時間。

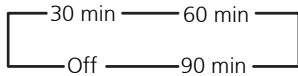

- 只要按下 **SLEEP** 按鍵便可查看剩餘的休眠時間。連續按可再一次循環瀏覽所有的睡眠選項。¹

調整顯示幕亮度

您可以選擇四種前面板的亮度大小。注意，在選取來源時，顯示幕會自動明亮數秒的時間。

- 將遙控器設為接收器操作模式，然後重複按 **DIMMER** 變更前面板的亮度。

切換 HDMI 輸出

從 HDMI 輸出端子輸出視訊及音訊訊號時，設定要使用的端子。

HDMI OUT1 端子相容 HDMI 控制功能。

- 將遙控器設為接收器操作模式，然後按 **HDMI OUT**。

顯示請稍候...時，請稍候片刻。

每次按下按鍵時，輸出會依序切換 **HDMI OUT ALL**、**HDMI OUT 1** 和 **HDMI OUT 2**。²

使用 Web Control 功能

可使用連接與接收器相同 LAN 的電腦瀏覽器操作接收器。

- 開啟電腦，然後啟動網際網路瀏覽器。
- 在瀏覽器上的位址列中，輸入指定至此接收器的 IP 位址。

例如，若此接收器的 IP 位址為「192.168.0.2」，請輸入「http://192.168.0.2/」。

與此接收器連接時，將顯示 **Top Menu**。

在「IP 位址、代理伺服器」選單中可找到此接收器的 IP 位址（第 111 頁）。

- 顯示 **Top Menu** 後，按一下您要操作的區域按鍵。

- 操作畫面中的個別區域。

- 即使接收器在待機模式，也可使用 **Web Control** 功能開啟。詳情請參閱第 112 頁的 **網路待機** 乙節。

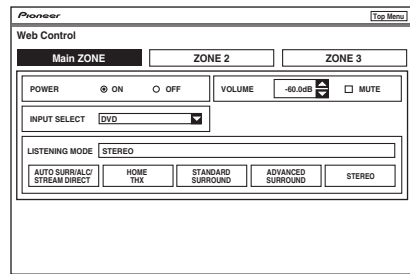

檢查系統設定

使用狀態顯示畫面檢查目前的功能設定，如後環繞聲道處理和目前的 MCACC 預設值。

- 將遙控器設為接收器操作模式，然後按 **STATUS** 檢查系統設定。

前面板顯示幕每三秒鐘會顯示下列每一項設定值：輸入功能、取樣頻率、MCACC 預設、ZONE 2 輸入、ZONE 3 輸入及 HDMI OUT。

- 完成時，再按 **STATUS** 將顯示幕關閉。

附註

¹ 睡眠定時器在所有地區都適用。無論開啟任何地區，睡眠定時器都能持續作用。

² 切換 HDMI 輸出後，將取消同步放大模式。如想使用同步放大模式，先切換至 **HDMI OUT 1**，然後使用電視的遙控器在電視上選取同步放大模式。

• 切換 HDMI 輸出後先關閉再開電源時，輸入可設為 HDMI 1 及 HDMI 4 或 BD 設定。

重新設定系統

使用以下程序可將接收器的所有設定值重新設回原廠預設值。請使用前面板控制進行此項操作。將

MULTI-ZONE 設為 **OFF**。

- 先從接收器上拔除 iPod 和 USB 隨身碟。

1 將接收器切換成待機狀態。

2 按住前面板的 **ENTER** 時，同時按下

⏻ **STANDBY/ON**。

此時顯示幕會顯示 **RESET ◀ NO ▶**。

3 使用 **PRESET** ◀/▶ 選取「**RESET**」，然後按下前面板上的 **ENTER**。

此時顯示幕會顯示 **RESET? OK**。

4 按下 **ENTER** 確認。

此時顯示幕中會顯示 **OK**，表示接收器已重新設回原廠預設值。

- 注意，所有的設定值即使是接收器插頭拔掉也會儲存起來。

預設的系統設定值

設定值	預設值
數位視頻轉換器	ON
SPEAKERS	A
喇叭系統	正常 (SB/FH)
揚聲器設定	Front SMALL
	Center SMALL
	FH/FW SMALL
	Surr SMALL
	SB SMALLx2
	SW YES
環繞位置	後側
分類	80 Hz
X-Curve	OFF
THX 音頻設定	1.2 m<
DIMMER	亮度
網路待機	OFF
輸入	
請參閱第 45 頁的輸入功能之預設及可用設定值乙節。	
HDMI	
HDMI 音頻	Amp
HDMI 輸出	HDMI OUT ALL
控制	ON
控制模式	ALL
顯示幕電源關閉	YES

設定值	預設值
DSP	
電源開啟電平	上次音量
音量限制	OFF
靜音位準	完整
相位控制	ON
聲音修正器	iPod/USB、HOME MEDIA GALLERY (僅適用於 SC-LX83)、INTERNET RADIO (僅適用於 SC-LX73)、ADAPTER PORT 功能
	其他功能 OFF
聲音延遲	0.0 frame
雙單聲道	CH1
DRC	AUTO
SACD 增益	0 dB
LFE 衰減	0 dB
自動延遲	OFF
數位安全	OFF
效果強度	擴展式立體聲 90
	其他模式 50
<input checked="" type="checkbox"/> PL II Music 選項	中央幅度 3
	範圍 0
	全景 OFF
Neo:6 選項	中央聲像 Neo:6 MUSIC: 3 Neo:6 CINEMA: 10
所有輸入	聆聽模式 (雙聲道/多聲道) AUTO SURROUND 聆聽模式 (HP) STEREO
另請參閱第 70 頁的設定音訊選項乙節有關其他預設的 DSP 設定值。	
MCACC	
MCACC 位置記憶	M1: MEMORY 1
聲道位準 (M1 至 M6)	0.0 dB
揚聲器距離 (M1 至 M6)	3.00 m
駐波 (M1 至 M6)	所有頻道/篩選的 ATI 0.0 dB
	SWch 寬度調整 0.0 dB
等化器數據 (M1 至 M6)	所有聲道/波段 0.0 dB
	等化器寬度調整 0.0 dB

第 10 章：

控制您系統的其他設備（若為 SC-LX83）

 **重要**

- 本章節包括 SC-LX83 遙控器的詳細說明。關於 SC-LX73 的遙控器，請參閱第 90 頁的 *控制您系統的其他設備（若為 SC-LX73）* 乙節。

關於遠端設定選單

按下 **HOME MENU** 鍵的同時按下 **MULTI OPERATION** 即可設定遠端設定模式。遠端設定選單上不同的項目如下所述。關於個別設定程序，請參閱各項目的詳細說明。

設定值	功能
PRESET RECALL	可設定不同輸入功能的預設代碼。透過遙控器中預設的其他多數裝置的遙控器代碼（包括他牌產品），便可操作這些裝置。請參閱第 78 頁的「直接選取預設代碼」乙節。
CODE LEARNING	若已設定預設代碼卻無法執行所需的操作，則可直接學習其他裝置的遙控器訊號。請參閱第 79 頁的「設定其他遙控器的訊號」乙節。
MULTI OPERATE	一連串開始聆聽或觀賞的遙控操作皆可進行設定。可設定多組遙控器代碼供不同的輸入功能使用。請參閱第 81 頁的「多重操作與系統關機」乙節。
SYSTEM OFF	此功能可自動關閉連接接收器的裝置電源。視需要設定多組遙控器代碼。請參閱第 81 頁的「多重操作與系統關機」乙節。
DIRECT FUNC	按下遙控器的輸入功能按鍵後，此設定僅能變更遙控器的操作畫面，無法變更接收器的輸入。對使用未連接接收器裝置的遙控器而言，此功能相當便利。請參閱第 81 頁的「直接播放功能」乙節。
RENAME	顯示在遙控器上的輸入功能按鍵名稱可視需要變更。請參閱第 80 頁的「手動重新命名輸入功能名稱」乙節。

設定值	功能
SYNC RENAMING	接收器上變更的輸入功能名稱可透過遙控器取得，以便與遙控器上的名稱一致。請參閱第 87 頁的「與接收器同步重新命名輸入功能名稱」乙節。
ERASE LEARNING	此功能用於刪除已學習的遙控器代碼。不同輸入功能的學習代碼可個別刪除。請參閱第 79 頁的「刪除遙控器按鍵中的設定值」乙節。
IR/RF SELECT	此功能用於供不同裝置選擇無線（RF）或紅外線（IR）遙控操作模式。請參閱 <i>透過 RF 通訊操作此接收器</i> 和第 86 頁的 <i>透過 RF 通訊操作其他設備</i> 乙節。
OPERATION MODE	切換接收器的輸入時（操作開關設為 SOURCE 才有效），遙控器的操作畫面會自動切換。請參閱第 88 頁的「設定遙控器操作模式」乙節。
KEY RESET	此功能為重設已設定的預設代碼。利用單一輸入功能可完成按鍵重設。請參閱第 80 頁的「重設其中一個輸入功能按鍵的輸入指定」乙節。
ALL RESET	此功能為重設所有遙控器設定為出廠後的預設值。請參閱第 80 頁的「重新設定遙控器設定」乙節。
READ PRESET ID	檢查不同輸入功能的預設代碼設定。請參閱第 80 頁的「確認預設代碼」乙節。
CHANGE RC MODE	若您有多部先鋒接收器、擴大機等，此設定即可在操作遙控器的同時停止操作其他裝置。請參閱第 78 頁的「操作多台接收器」乙節。
EXIT SETUP	退出設定選單。

 **備註**

- 按住 **MULTI OPERATION** 數秒鐘即可取消或退出所有步驟。要退回上一步驟，請按 **RETURN**。
- 在閒置一分鐘後，遙控器便會自動退出操作。

操作多台接收器

此接收器隨附的遙控器最多可操作除此接收器外的三部其他接收器（與此接收器的機型相同）。¹ 輸入預設碼來切換要操作的接收器以設定遙控器。

- 使用此功能之前，請設定接收器的遙控模式（請參閱第 113 頁的 *遙控模式設定* 乙節）。

1 檢查該遙控器的 **MULTI-ZONE** 開關是否設為 **MAIN**，且該操作開關是否設為 **RECEIVER**。

2 按下 **MULTI OPERATION** 的同時，按下 **HOME MENU**。

此時遙控器顯示幕會顯示 **SETUP MENU**。

3 使用 **↑/↓** 選取「**CHANGE RC MODE**」，然後按下 **ENTER**。

4 使用 **↑/↓** 選擇遠端模式。
RC MODE 1 至 **4** 即可選擇。

5 按下 **ENTER** 可設定遠端模式。

選擇的模式會閃爍約 3 秒。

若要操作其他接收器，請自步驟 1 重新開始，輸入預設代碼。

設定遙控器控制其他設備

多數設備均可利用儲存在遙控器內該設備的製造商預設代號，將其指定給其中一個輸入功能按鍵（像是 **DVD** 或 **CD**）。

然而，有時在指定正確的預設代號後只有某些特定功能能夠操控，要不然就是遙控器中製造商的代號並不適用您所正在使用的型號。

若是您找不到適合您想要控制的設備的預設代號，那麼您仍然可以經由其他遙控器個別將指令傳授到本台遙控器上（請參閱第 79 頁的 *設定其他遙控器的訊號* 乙節）。

- 為了更方便，可指定連接 **MONITOR OUT** 端子的電視至 **TV** 操作開關，並指定連接電視輸入端子的衛星／有線接收器或機上盒至 **TV** 輸入按鍵。若單一裝置連接至兩個端子，則需指定該裝置 **TV** 操作開關及 **TV** 輸入按鍵。

- 裝置可指定至下列輸入功能按鍵。

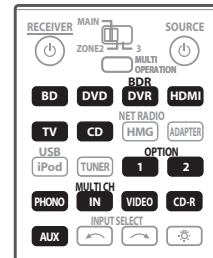

直接選取預設代碼

1 按下 **MULTI OPERATION** 的同時，按下 **HOME MENU**。

此時遙控器顯示幕會顯示 **SETUP MENU**。

2 使用 **↑/↓** 選取「**PRESET RECALL**」，然後按下 **ENTER**。

3 按下您想要控制的設備的輸入功能按鍵，然後按下 **ENTER**。

當預設碼設為 **TV CONTROL** 時，在此處將遙控器操作開關設為 **TV**。

此時遙控器的顯示幕會顯示您想要控制的設備（例如 **DVD** 或 **TV**）。²

4 使用 **↑/↓** 選取設備品牌名稱的第一個字母，然後按下 **ENTER**。

此第一個字母是指製造商的名稱（例如 **P** 是指先鋒）。

5 使用 **↑/↓** 從清單選取製造商的名稱，然後按下 **ENTER**。

6 使用 **↑/↓** 從清單中選取正確的代號，然後嘗試使用遙控器來操作您的設備。

在代號的前面應該是設備的類型（例如，**DVD 020**）。若是代號不只一個，請從第一個先著手。³

要嘗試用遙控器控制，請按下 **⏻ SOURCE** 將設備開機或關機（切成待機）。若似乎無法控制，請從清單選取下一個代碼（若有其他）。

- 若是您找不到或無法正確輸入預設代號，您仍然可以經由其他遙控器個別將指令傳授到本台遙控器上（請參閱第 79 頁的 *設定其他遙控器的訊號* 乙節）。

7 若設備控制成功，按下 **ENTER** 確認。

此時遙控器顯示幕會顯示 **OK**。

附註

1 此功能只有在遙控器 **IR/RF SELECT** 設定（第 86 頁）的 **RECEIVER** 設為 **IR MODE** 時才有效。

2 **TUNER**、**HMG NET RADIO**、**ADAPTER** 和 **iPod USB** 無法指定。

3 在使用先鋒硬碟（HDD）錄影機時，請選取 **PIONEER DVR 450**、**451** 或 **452**。

• 在使用 2005 年夏季以前發行的先鋒平面電視時，請選擇預設代號 **644**。

設定其他遙控器的訊號

若是您設備的預設代號不存在，或所存在的預設代號無法正確操作，那麼您就可以程式設定其他遙控器的訊號了。這也可以在指定了預設代號後，用來程式設定其他的操作（按鍵不在預設的範圍內）。¹

1 按下 MULTI OPERATION 的同時，按下 HOME MENU。

此時遙控器顯示幕會顯示 **SETUP MENU**。

2 使用 ↑/↓ 選取「CODE LEARNING」，然後按下 ENTER。

此時遙控器的顯示幕會提示您想要控制的設備（例如 DVD 或 TV）。

3 按下您想要控制的設備的輸入功能按鍵，然後按下 ENTER。

PRESS KEY 閃爍在遙控器顯示幕中。²

4 將兩只遙控器對準彼此，然後按下能在本接收器的遙控器上進行學習功能的按鍵。

PRESS KEY 持續亮起時表示遙控器準備接收訊號。

- 遙控器彼此間應相距 3 cm 遠。

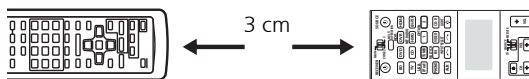

5 按下另一台遙控器上一樣的按鍵，將訊號傳送（傳授）至本接收器的遙控器上。

例如，若是您想要學習播放控制訊號，請快速按住 ▶。

若是該項操作學習完成，遙控器顯示幕將會顯示 **OK**。³

若因某些原因使得該項操作無法學習完成，液晶顯示幕將會短暫地顯示 **ERROR**，然後會再顯示 **PRESS KEY**。

若發生此種情形，請在您確認兩台遙控器之間的距離的同時，繼續按著（傳授）按鍵，直到遙控器顯示幕顯示 **OK** 為止。⁴

某些按鍵所代表的操作會無法學習自其他遙控器。可使用的按鍵如下圖所示：

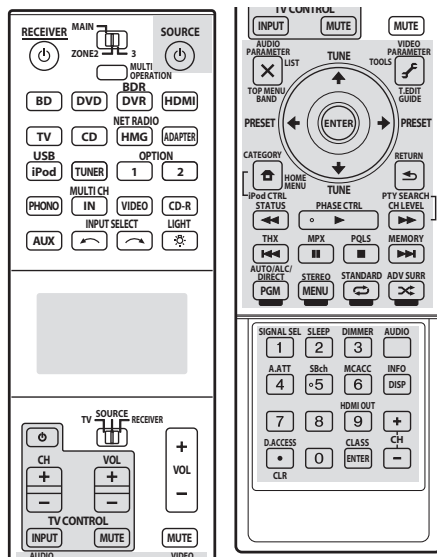

6 要設定其他的訊號用於目前的設備，請重複步驟 4 和 5。

欲將程式設定用於其他設備的訊號，請退出後重複步驟 1 至 5。

7 按住 MULTI OPERATION 一兩秒鐘不放來退出及儲存操作。

刪除遙控器按鍵中的設定值

此項操作會刪除掉您完成程式設定的其中一個按鍵並將該按鍵恢復成原廠預設值。

1 按下 MULTI OPERATION 的同時，按下 HOME MENU。

此時遙控器顯示幕會顯示 **SETUP MENU**。

2 使用 ↑/↓ 選取「ERASE LEARNING」，然後按下 ENTER。

遙控器顯示幕會提示您與準備要刪除的按鍵設定值一致的設備。

附註

1 遙控器大約可以儲存 200 組的預設代號（此點僅以先鋒型式的代號完成測試）。

2 • **TUNER**、**HMG NET RADIO**、**ADAPTER** 和 **iPod USB** 無法指定。

• **TV CONTROL** 按鍵（**TV**、**TV VOL +/-**、**TV CH +/-**、**MUTE** 和 **INPUT**）僅可於將操作選擇開關設定為 **TV** 後學習。

3 注意，來自電視機或其他裝置的干擾有時會造成遙控器學習到錯誤的訊號。

4 一些來自遙控器的命令會無法學習，但多數的情況是遙控器只需一起相互移近或移遠一些即可。

• 若是遙控器上的遙控器顯示幕顯示 **MEMORY FULL**，則表示記憶體已滿。請參閱第 79 頁的 **刪除遙控器按鍵中的設定值** 乙節，以刪除掉您所正在使用、已完成程式設定的按鍵，來空出更多的記憶容量（注意，同樣訊號相較於其他訊號可能會佔用掉更多的記憶容量）。

• 視已學習的命令類型而定，可能無法採用 RF 雙向通訊操作。此時，請使用 IR 訊號傳輸操作。關於切換 IR 及 RF 模式的詳細資料，請參閱第 86 頁的 **透過 RF 通訊操作其他設備** 乙節。

3 按下與準備要刪除的命令一致的輸入功能按鍵，然後按下 **ENTER**。

遙控器顯示幕閃爍 **PRESS KEY**。

4 按住準備要刪除的按鍵約兩秒鐘不放。

此時遙控器顯示幕會顯示 **OK** 或 **NO CODE** 以確認按鍵已經刪除。

5 重複步驟 4 以刪除其他按鍵。

6 完成時，按住 **MULTI OPERATION** 一兩秒鐘不放。

重設其中一個輸入功能按鍵的輸入指定

此程序可重設遙控器輸入功能按鍵的輸入指定預設，還原預設值。

1 按下 **MULTI OPERATION** 的同時，按下 **HOME MENU**。

此時遙控器顯示幕會顯示 **SETUP MENU**。

2 使用 **↑/↓** 選取「**KEY RESET**」，然後按下 **ENTER**。

遙控器顯示幕會提示您與準備要刪除的按鍵設定值一致的設備。

3 按下要重設輸入設備的輸入指定功能按鍵，再按住 **ENTER** 約數秒。

重設遙控器輸入功能按鍵的輸入指定時，遙控器顯示幕會顯示 **OK**。

重新設定遙控器設定

使用以下程序可將遙控器的所有設定值重新設回原廠預設值。¹

1 按下 **MULTI OPERATION** 的同時，按下 **HOME MENU**。

此時遙控器顯示幕會顯示 **SETUP MENU**。

2 使用 **↑/↓** 選取「**ALL RESET**」，然後按下 **ENTER**。

此時遙控器顯示幕中會閃爍著 **ALL RESET**。

3 按住 **ENTER** 按鍵約兩秒鐘。

此時遙控器顯示幕上會顯示 **OK** 確認遙控預設代碼已經刪除。

確認預設代碼

使用此項功能可以確認所指定給某一輸入功能按鍵的預設代碼。

1 按下 **MULTI OPERATION** 的同時，按下 **HOME MENU**。

此時遙控器顯示幕會顯示 **SETUP MENU**。

2 使用 **↑/↓** 選取「**READ PRESET ID**」，然後按下 **ENTER**。

此時遙控器顯示幕會提示您想要確認的輸入功能按鍵。

3 按下您想要確認預設代碼的設備輸入功能按鍵，然後按下 **ENTER**。

此時顯示幕會顯示品牌名稱及預設代碼約三秒鐘。

手動重新命名輸入功能名稱

在您選擇輸入功能時，您可以自訂出現在遙控器顯示幕上的名稱（例如，您可以將 **DVR/BDR** 的名稱變更為 **DVR-LX61**）。

1 按下 **MULTI OPERATION** 的同時，按下 **HOME MENU**。

此時遙控器顯示幕會顯示 **SETUP MENU**。

2 使用 **↑/↓** 選取「**RENAME**」，然後按下 **ENTER**。

此時遙控器顯示幕會提示您想要重新命名的輸入功能按鍵。

3 按下您要重新命名的輸入功能按鍵，然後按下 **ENTER**。²

4 使用 **↑/↓** 選取「**NAME EDIT**」，然後按下 **ENTER**。

欲將按鍵重新設定回其他原來（預設）名稱，請選取之前所述的 **NAME RESET**。

5 編輯遙控器顯示幕中的輸入功能名稱，完成時按下 **ENTER**。

使用 **↑/↓** 來變更字元及使用 **←/→** 來前後移動位置。名稱最多可輸入 14 個字元。

附註

¹ 設為第 78 頁的 **直接選取預設代碼** 時，則會清除從輸入功能源按鍵學習到的所有信號。當您想要重設部分輸入功能按鍵時，此功能相當方便。
² 遙控器操作開關切換為 **TV** 時，可變更 **TV CONTROL** 名稱。若要變更輸入功能的名稱，將遙控器操作開關設為 **SOURCE**。

直接播放功能

- 預設值：開啟

使用直接播放功能可在遙控器控制設備的同時，利用接收器播放不同的設備。例如，可利用遙控器進行設定並聆聽接收器的CD音樂，然後利用遙控器迴轉VCR中的錄影帶並繼續聆聽CD播放器的音樂。

在直接控制功能啟用時，任何您所選取的設備（利用輸入功能按鍵）將同時可用接收器及遙控器來加以選取。將直接播放功能關閉，便可操作遙控器而不影響接收器的運作。

- 1 按下 **MULTI OPERATION** 的同時，按下 **HOME MENU**。

此時遙控器顯示幕會顯示 **SETUP MENU**。

- 2 使用 **↑/↓** 選取「**DIRECT FUNC**」，然後按下 **ENTER**。

此時遙控器顯示幕會提示您想要控制的輸入功能按鍵。

- 3 按下您想要控制的設備的輸入功能按鍵，然後按下 **ENTER**。¹

- 4 使用 **↑/↓** 按鍵將直接播放切換為 **ON** 或 **OFF**，然後按下 **ENTER**。

此時遙控器顯示幕會顯示 **OK** 確認設定。

多重操作與系統關機

多重操作功能讓您得以程式設定多達 6 種可用來操作您系統中設備命令。例如，您可以只使用兩個遙控器上的按鍵，便能打開您的電視機、打開您的 DVD 播放器以及開始播放置入的 DVD 等等。

功能與多重操作相似，系統關機能讓您使用一個按鍵來同時停止及關閉一連串在您系統中的設備。²

程式編輯多重操作或關機程序

若要設定本接收器的操作，請將遙控器操作模式選擇開關設定為 **RECEIVER**；若要設定其他設備的操作，請設定為 **SOURCE**。

- 1 按下 **MULTI OPERATION** 的同時，按下 **HOME MENU**。

此時遙控器顯示幕會顯示 **SETUP MENU**。

- 2 使用 **↑/↓** 從選單中選取「**MULTI OPERATE**」或「**SYSTEM OFF**」，然後按 **ENTER**。

若是您選擇多重操作 (**MULTI OPERATE**)，遙控器上的顯示幕便會提示您輸入功能按鍵。

若是您選取系統關機 (**SYSTEM OFF**)，請回到步驟 4。

- 3 按下準備開始進行多重操作的設備的輸入功能按鍵，然後按下 **ENTER**。

例如，若是您想要開啟您的 DVD 播放器來開始程序，請按下 **DVD**。

- 4 使用 **↑/↓** 選取「**EDIT CODE**」，然後按下 **ENTER**。欲刪除任何先前所儲存的多重操作項目（或關機程序），請選取之前所提到的 **CLEAR CODE**。

- 5 使用 **↑/↓** 依序選取命令，然後按下 **ENTER**。

若這是順序編排中的第一項命令，請選取 **1ST CODE**。否則僅需依序再選擇下個命令即可；**PRESS KEY** 會在按 **ENTER** 之後閃爍。

- 6 如有必要，請按下您想要輸入命令的設備的輸入功能按鍵。

這只在使用新設備的命令（輸入功能）時才有必要。

- 7 選取您想要輸入命令的按鍵。

以下為可以選取的遙控器命令：

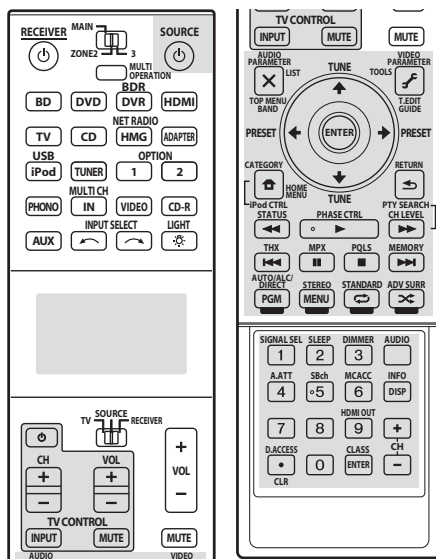

附註

- 1 無法直接使用 **TUNER**、**HMG NET RADIO**、**ADAPTER** 及 **iPod USB** 功能。
- 2 在多重操作及系統關機能夠正確運作以前，您必需先設定遙控器能夠用來操作電視機以及其他的設備（詳情請參閱第 78 頁的 **設定遙控器控制其他設備** 乙節）。
 - 某些裝置可能需要一些時間來開機，因此可能會不適合多重操作。
 - 開機及關機的命令僅適用於一些擁有待機模式的設備。
 - 系統關機能最多可設定 5 項命令。

- 您無須程式編輯接收器來開機或關機。此種操作會自動完成。

對於先鋒設備，您無須：

- 程式編輯電源來做到以關機程序來關機（除 DVD 錄影機外）；

這些在多重操作中均屬於優先執行的項目（不含關機）。

8 重複步驟 5 至 7 可設定一連串命令。

9 完成時，使用 ↑/↓ 從選單中選取「EDIT EXIT」，然後按下 ENTER。

此時將會回到遙控器的設定選單。請選擇 **EXIT SETUP** 退出。

使用多重操作功能

您可以在接收器在開機、待機的狀態來開始進行多重操作。

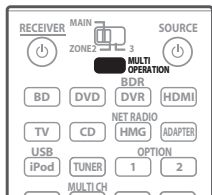

1 按下 MULTI OPERATION。

此時顯示幕中會閃爍著 **MULTI OPERATE**。

2 按下已設定可做多重操作的輸入功能按鍵。

此時接收器會開機（若原先處於待機）同時自動執行程式編輯後的多重操作。¹

使用系統關機功能

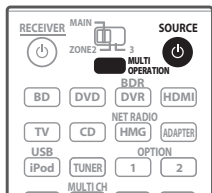

1 按下 MULTI OPERATION。

此時顯示幕中會閃爍著 **MULTI OPERATE**。

2 按下 SOURCE。

此時編輯後的命令程序將會開始執行，接著所有的先鋒設備會關機²，再來是本接收器。³

附註

- 1 使用此遙控器時，可個別選擇 IR 及 RF 模式用於單一輸入功能。若要執行選擇 IR 模式裝置（輸入功能）上的多重操作，請將遙控器指向該裝置上的遙控感應器。
- 2 為了避免意外將目前正在錄製的 DVD 錄影機關閉，請勿傳送 DVD 錄影機關機代碼。
- 3 使用此遙控器時，可個別選擇 IR 及 RF 模式用於單一輸入功能。若要使用系統關機功能關閉選擇 IR 模式的裝置（輸入功能）電源，請將遙控器指向該裝置的遙控感應器。
 - 登錄他牌的電源代碼時，電源開啟／關閉的操作可能相反。使用多重操作的系統關機功能，包括他牌的電源代碼時，請務必檢查所有設備的電源是否已關閉。

控制設備

輸入正確的代碼後，此遙控器可控制設備（請參閱第 78 頁的**直接選取預設代碼**乙節）。將遙控操作開關設為 **SOURCE**，再按下輸入功能按鍵以選擇設備。

- **TV CONTROL** 上的遠端控制專門用來控制指定給 TV 操作選擇開關的電視機。若有兩部電視機，請將 **TV** 作選擇開關指定主要的電視機。

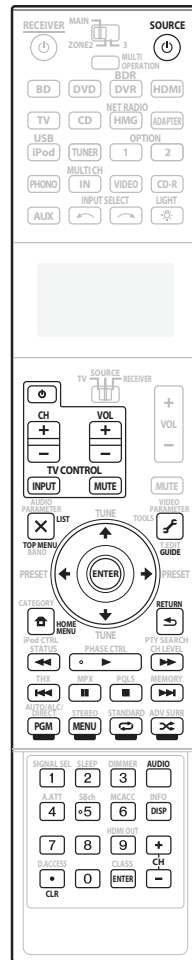

按鍵	電視機	電視機（顯示器）	BD/DVD	HDD/DVR	VCR	SAT/CATV
SOURCE	POWER ON/OFF	POWER ON/OFF	POWER ON/OFF	POWER ON/OFF	POWER ON/OFF	POWER ON/OFF
數字按鍵	數字	數字	數字	數字	數字	數字
•（點）	•（點）	KURO LINK	CLEAR	+	-	*
ENTER (CLASS)	CH ENTER	CH ENTER	ENTER	CLEAR	-	ENTER
	EXIT/INFO	EXIT	TOP MENU	TOP MENU/ DISC NAVI	-	LIST
	TOOLS/GUIDE	USER MENU	TOOLS ^a	GUIDE	-	GUIDE
					-	
ENTER	ENTER	ENTER	ENTER	ENTER	-	ENTER
	HOME MENU	HOME MENU	HOME MENU	HOME MENU	-	HOME
	RETURN	RETURN	RETURN	RETURN	-	RETURN
PGM（紅色）	紅色	紅色	-	HDD/DVD	-	紅色
MENU（綠色）	綠色	綠色	-	MENU	-	綠色
（黃色）	黃色	黃色	-	VCR	-	黃色
（藍色）	藍色	藍色	MENU	TV/DTV	-	藍色
	-	-				
	-	AUTO SETUP				C/
	-	FREEZE				D/
	-	-				A/
	-	-				
	ANT	AV SELECTION				B/
	-	SCREEN SIZE				E/
AUDIO	AUDIO	AUDIO	AUDIO	AUDIO	AUDIO	AUDIO
DISP	DISPLAY	DISPLAY	DISPLAY	DISPLAY	-	DISPLAY/INFO
CH +/-	CH+/-	CH+/-	OUTPUT RESOLUTION +/- ^a	CH+/-	CH+/-	CH+/-
	-	-	-	-	-	RECORD

a.用於 BD 的控制按鍵。

按鍵	LD	CD/CD-R/SACD	MD/DAT	TAPE
SOURCE	POWER ON/OFF	POWER ON/OFF	POWER ON/OFF	POWER ON/OFF
數字按鍵	數字	數字	數字	-
• (點)	+10	>10/CLEAR	CLEAR ^a	CLEAR
ENTER (CLASS)	ENTER	DISC/ENTER	-	ENTER
	TOP MENU	-	-	-
	-	LEGATO LINK ^b	-	-
		-	-	
ENTER	ENTER	-	-	
	-	SACD SETUP ^b	-	-
	RETURN	-	-	-
PGM (紅色)	-	PROGRAM	-	-
(黃色)	-	REPEAT	-	-
(藍色)	-	SHUFFLE	-	-
AUDIO	AUDIO	PURE AUDIO ^b	-	-
DISP	DISPLAY/INFO	TIME ^b	-	-

- a.用於 MD 的控制按鍵。
b.用於 SACD 的控制按鍵。
c.用於 DAT 的控制按鍵。

按鍵	電視機 (投影機)
SOURCE	POWER ON
1	MOVIE
2	STANDARD
3	DYNAMIC
4	USER1
5	USER2
6	USER3
7	COLOR+
8	SHARP+
9	GAMMA
0	COLOR-
• (點)	SHARP-
ENTER (CLASS)	COLOR TEMP
	EXIT
	INFO
ENTER	ENTER
	TEST
	HIDE
	MENU
	HDMI1
	HDMI2
	COMP.
	VIDEO
	S-VIDEO
	BRIGHT-
	BRIGHT+
AUDIO	POWER OFF
DISP	ASPECT
CH +/-	CONTRAST+/-

使用 RF 通訊功能

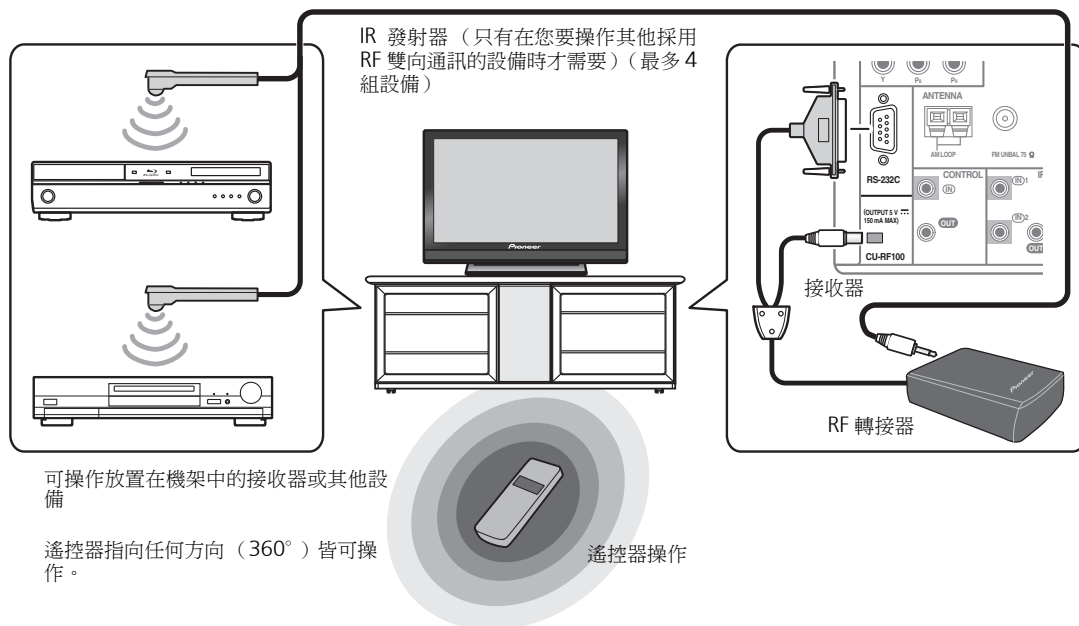

使用此接收器時，透過連接隨附的 RF 轉接器至 RS-232C 與 CU-RF100 端子，即可進行接收器與遙控器間的雙向通訊。關於連接 RF 轉接器的操作方式，請參閱第 20 頁的 *連接 RF 轉接器（僅適用於 SC-LX83）* 乙節。您可利用雙向通訊使用下列功能：

- 以任意方向指向遙控器（360°）來操作接收器（雙向通訊的最長視線範圍距離：約 10 m）。
- 操作可不受阻礙影響（就連機架中的產品也能操作）。
- 接收器顯示幕上顯示的資訊會顯示在您操作的遙控器顯示幕上。
- RF 通訊可用來操作最多 4 部其他連接接收器的設備（使用隨附 IR 發射器。有關詳情，請參閱第 86 頁的 *透過 RF 通訊操作其他設備* 乙節）。
- 遙控器輸入顯示幕名稱可與在接收器輸入設定選單（第 45 頁）上 **輸入名稱** 變更的輸入名稱同步化，並自動取得。詳情請參閱第 87 頁的 *與接收器同步重新命名輸入功能名稱* 乙節。
- 切換接收器的輸入時，遙控器的顯示幕及操作模式會自動切換至該輸入。詳情請參閱第 88 頁的 *設定遙控器操作模式* 乙節。

重要

- 此視線範圍通訊距離僅為粗估，可能會因環繞的環境而異。
- 視通訊環境而定，使用接收器與遙控器間的雙向通訊功能可能會發生錯誤操作。有關通訊環境與使用程序等注意項目的詳細資料，請參閱第 88 頁的 *使用全向 RF 遙控器時的注意事項* 乙節。

備註

- 按住 **MULTI OPERATION** 數秒鐘即可取消或退出所有步驟。要退回上一步驟，請按 **RETURN**。

配對 RF 轉接器與遙控器

必須進行配對以使用 RF 通訊功能。連接 RF 轉接器與接收器後，執行以下操作。

- 1 請開啟接收器的電源。
- 2 將此接收器其他設定選單上的 RF 遙控設定設為 ON。
詳情請參閱第 114 頁的 RF 遙控設定（僅適用於 SC-LX83）乙節。

- 3 按下 RF 轉接器前方的 SETTING 按鍵。
RF 轉接器的 LED 閃紅燈。

- 4 按下 MULTI OPERATION 時，按下遙控器上的 VIDEO PARAMETER。

此時遙控器顯示幕會顯示 PAIRING。

- 5 按下遙控器上的 ENTER。

AUTHORIZATION 閃爍並執行配對。成功配對後，會顯示 SUCCESS 並完成配對。RF 轉接器的 LED 亮綠燈。若顯示 ERROR，表示配對尚未成功。檢查 RF 轉接器的連接與距離，然後重新自步驟 1 開始。遙控器的接收器操作模式必須設為「RF」以利用 RF 雙向通訊操作接收器。如以下的透過 RF 通訊操作此接收器所述完成此項設定。

透過 RF 通訊操作此接收器

利用此程序可完成遙控器設定，以使用 RF 雙向通訊操作接收器。可個別完成主區、ZONE 2 及 ZONE 3 的設定。連接接收器與 RF 轉接器，並預先配對 RF 轉接器及遙控器。

- 1 按下 MULTI OPERATION 的同時，按下 HOME MENU。

此時遙控器顯示幕會顯示 SETUP MENU。

- 2 使用 ↑/↓ 選取「IR/RF SELECT」，然後按下 ENTER。

檢查配對的裝置。若顯示 RECEIVER MAIN，表示已正確執行配對，因此請繼續步驟 3。若 RF MODE ONLY 閃爍，表示未正確執行配對，因此請於執行配對後再次執行此程序（請參閱第 86 頁的配對 RF 轉接器與遙控器乙節）。

- 3 使用 ↑/↓ 選擇您要使用 RF 雙向通訊的接收器區域，然後再按 ENTER。

- 4 使用 ↑/↓ 選取「RF MODE」，然後按下 ENTER。¹
選擇 IR MODE 以返回紅外線訊號操作。

- 5 若您想要使用 RF 雙向通訊操作其他區域，請重複步驟 3 及 4。

透過 RF 通訊操作其他設備

透過 RF 通訊最多可操作其他 4 部連接接收器的設備。使用 IR 發射器建立 RF 轉接器與其他設備間的通訊，並將遙控器的設定切換為 RF。遙控器的設定可為各輸入進行個別切換。

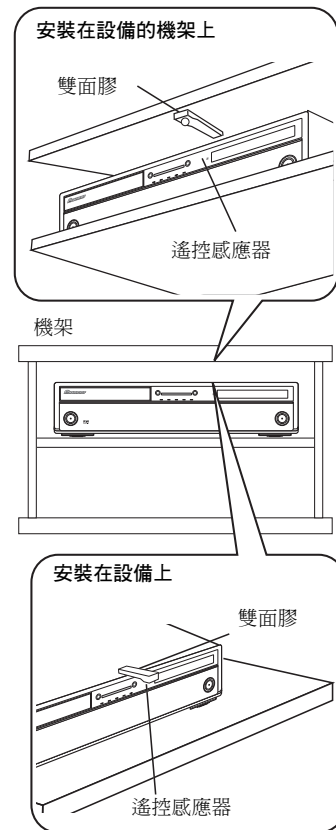

附註

¹ 在步驟 3 選擇 RECEIVER 並設定 RF MODE 後，HMG NET RADIO、ADAPTER、iPod USB 及 TUNER 會自動設為 RF 模式。請注意 RF MODE 無法設定用於 OPTION 1 及 OPTION 2。

1 連接 IR 發射器連接線與 RF 轉接器的 IR 發射器端子，再將發射器安裝在您要操作 RF 通訊的設備上。

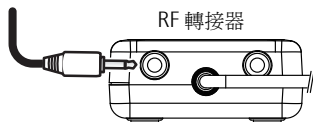

- 若 IR 發射器未安裝在適當的位置，便無法進行操作。若有可能，請安裝在其他設備遙控感應器的上方。若安裝在下方，受外在光源等影響，可能會阻礙接收。
- 請確實將 IR 發射器安裝在靠近其他設備遙控感應器的位置。關於其他設備遙控感應器的位置，請參閱設備的操作手冊。
- 清除預先貼上雙面膠位置上的所有髒污或灰塵。
- 請注意雙面膠是否牢固，而在貼上後試著從架子撕下可能會破壞架子的表面。

2 按下 MULTI OPERATION 的同時，按下 HOME MENU。

此時遙控器顯示幕會顯示 SETUP MENU。

3 使用 ↑/↓ 選取「IR/RF SELECT」，然後按下 ENTER。

檢查配對的裝置。若顯示 RECEIVER MAIN，表示已正確執行配對，因此請繼續步驟4。若 RF MODE ONLY 閃爍，表示未正確執行配對，因此請於執行配對後再次執行此程序（請參閱第 86 頁的配對 RF 轉接器與遙控器乙節）。

4 使用 ↑/↓ 選擇您要使用 RF 通訊操作的輸入功能，然後按下 ENTER。

選擇步驟 1 中安裝 IR 發射器的輸入設備。

5 使用 ↑/↓ 選取「RF MODE」，然後按下 ENTER。

選擇 IR MODE 以返回紅外線訊號操作。

6 若其他輸入功能按鍵也切換為 RF 通訊操作，請重複步驟 4 至 5。

7 按住 MULTI OPERATION 一兩秒鐘不放來退出及儲存操作。

與接收器同步重新命名輸入功能名稱

- 預設值：MANUAL

遙控器輸入顯示幕名稱可與已在接收器輸入設定選單（第 45 頁）上輸入名稱變更的輸入名稱同步化，並自動取得。共有兩種模式：每次切換輸入時自動取得接收器輸入名稱的 AUTO，以及只在手動選擇輸入功能時取得接收器輸入名稱的 MANUAL。即使在第 80 頁的手動重新命名輸入功能名稱手動變更輸入名稱時，在此執行同步重新命名後，會覆寫輸入名稱。

1 按下 MULTI OPERATION 的同時，按下 HOME MENU。

此時遙控器顯示幕會顯示 SETUP MENU。

2 使用 ↑/↓ 選取「SYNC RENAMING」，然後按下 ENTER。

此時遙控器顯示幕中會閃爍 MANUAL。¹

3 使用 ↑/↓ 選擇「AUTO」或「MANUAL」，然後按下 ENTER。

若您選擇 AUTO，則完成設定。每次切換遙控器的輸入時，接收器的輸入名稱都會自動與接收器同步取得。繼續步驟 7。

若您選擇 MANUAL，請回到步驟 4。

4 按下您想要取得接收器輸入名稱設備的輸入功能按鍵，然後按下 ENTER。²

取得接收器的輸入名稱。顯示 PLEASE WAIT 後，接收器的輸入名稱會閃爍。若尚未變更接收器輸入設定選單（第 45 頁）上的輸入名稱名稱，則 NO CHANGE 閃爍。

5 按下 ENTER 以輸入遙控器上顯示的輸入名稱。

顯示 COMPLETE 並登錄輸入名稱。

6 若要取得其他輸入功能按鍵的接收器輸入名稱，請重複步驟 4 至 5。

7 按住 MULTI OPERATION 一兩秒鐘不放來退出及儲存操作。

附註

1 若 RF MODE ONLY 閃爍，表示在遙控器的 IR/RF SELECT 設定中未正確執行配對或 RECEIVER 可能設為 IR MODE。此時請執行配對，然後在遙控器的 IR/RF SELECT 設定中將 RECEIVER 切換為 RF MODE。有關詳情，請參閱第 86 頁的配對 RF 轉接器與遙控器及第 86 頁的透過 RF 通訊操作此接收器乙節。

2 不支援 HDMI 輸入功能按鍵。

設定遙控器操作模式

- 預設值：ON

開啟遙控器操作模式並切換接收器的輸入時，遙控器顯示幕與操作模式會自動切換為該輸入。切換接收器的輸入後，若您不想要遙控器的功能自動切換，請選擇 **OFF**。¹

1 按下 MULTI OPERATION 的同時，按下 HOME MENU。

此時遙控器顯示幕會顯示 **SETUP MENU**。

2 使用 ↑/↓ 選取「OPERATION MODE」，然後按下 ENTER。

檢查配對的裝置。若顯示 **SYNCHRO ON**，表示已正確執行配對，因此請繼續步驟 3。若 **RF MODE ONLY** 閃爍，表示未正確執行配對，因此請於執行配對後再次執行此程序（請參閱第 86 頁的 *配對 RF 轉接器與遙控器* 乙節）。

3 使用 ↑/↓ 選擇「SYNCHRO ON」或「SYNCHRO OFF」，然後按下 ENTER。

此時遙控器顯示幕會顯示 **OK** 確認設定。

4 按住 MULTI OPERATION 一兩秒鐘不放來退出及儲存操作。

使用全向 RF 遙控器時的注意事項

關於波長的注意事項

- 此遙控器的設計可防止其他人竊聽傳輸訊號，但仍應採取預防措施以免他人藉機攔截及竊聽傳輸的訊號。假使此遙控器製造無線電波傳輸，他人可刻意使用接收器嘗試攔截此類傳輸。最後，避免使用此裝置來進行需隱私的重要傳輸。

此遙控器採用 2.4 GHz 頻段。其他也可使用此波段的多數裝置說明如下。特別是使用者不常接觸的裝置列在項目 2。

1 採用 2.4 GHz 波段的常見裝置範例：

- 無線電話
- 無線傳真機
- 微波爐
- 無線 LAN 路由器
- 無線影音裝置
- 遊戲專用的無線控制器
- 微波療程裝置
- Bluetooth 無線技術裝置

2 使用 2.4 GHz 的其他裝置：

- 防竊系統
- 業餘無線電
- 工廠及倉庫的分散式控制系統
- 鐵路及救護車無線識別系統

以此遙控器同時使用此類裝置時，可能會發生干擾，並導致訊號準位掉落。

若要改善接收品質，請嘗試採取下列動作：

- 關閉其他會發射無線電波的裝置。
- 將干擾裝置移至更遠的位置（將遙控器及 RF 轉接器遠離干擾裝置）。

由於可能會造成傳輸中斷，因此請勿在下列位置使用此遙控器：

- 在使用相同 2.4 GHz 頻率裝置的場所中，可能會發生如 Bluetooth 無線技術裝置或無線 LAN，或磁場、靜電或其他裝置附近的無線電波干擾。（視環境而定，無線電波可能無法有效傳輸）。
- 遠離無線電。
- 若電視畫面上出現視覺雜訊，可能此遙控器正在對電視、視訊裝置 BS 調諧器或 CS 調諧器的天線輸入產生不良影響。將此遙控器遠離受影響裝置的天線輸入。

附註

- 1 • 切換遙控器的輸入後，接收器的輸入也會切換，但在該遙控器的直接播放（第 81 頁）設為關閉時，切換遙控器的輸入後，接收器的輸入不會切換，而只有遙控器的操作畫面切換。
- 只有在遙控操作開關設為 **SOURCE** 時，遙控操作模式才有效。

可用範圍

- 設計僅供私人住宅使用（因房間設計或環境的緣故，訊號傳輸距離可能會縮短）。

在下列情況中，由於無線電波傳輸不良或不穩定而可能無法操作此遙控器。

- 鋼筋混凝土或金屬構造的牆壁或地板阻擋訊號傳輸時。
- 大型金屬家具附近。
- 大量人群或靠近阻礙建築物。
- 在使用相同 2.4 GHz 頻率裝置的場所中，可能會發生如 *Bluetooth* 無線技術裝置或無線 LAN，或磁場、靜電或其他裝置附近的無線電波干擾。
- 居住在住宅區（公寓、大廈等）且此遙控器接近隔壁鄰居擺設的微波爐時。請注意，在不使用此遙控器時，就連微波爐也不會形成干擾。
- 在相同的位置使用多重全向 RF 遙控器時。

訊號反射

- 到達遙控器的訊號包括由主機採直線（直接波）發射的訊號，以及從牆壁、家具與其他建築物反彈後接收的訊號（反射波）。最終，經由障礙及其他反射體就會產生反射波，並在訊號品質中造成變化。在這種情況下，試著稍微改變遙控器的位置。

注意

- 在依法規定之法律責任以外的情況下，先鋒拒絕承擔因使用此遙控器而導致客戶或他人遭受任何傷害的責任。

安全使用

- 請勿在本產品附近使用具高精準或極敏銳無線電波的電子裝置，因為其他裝置可能會出現操作錯誤，導致故障。

需特別注意的裝置範例：

- 助聽器、心跳節律器及其他醫療或療程專用的電子裝置、火災／煙霧偵測器、自動門弓器、其他自動裝置。
- 裝有心跳節律器或其他醫療或療程專用電子裝置的使用者，請務必向產品製造商或經銷商洽詢有關此遙控器無線電波的潛在影響。
- 請勿在飛機上、醫院或其他禁用產生無線電波裝置的場所中使用，因為可能會對航空通訊設備或醫療裝置產生不良影響。遵守所有注意事項及醫療機構規定的規範。

控制您系統的其他設備（若為 SC-LX73）

重要

- 本章節包括 SC-LX73 遙控器的詳細說明。關於 SC-LX83 的遙控器，請參閱第 77 頁的*控制您系統的其他設備（若為 SC-LX83）*乙節。

備註

- 您可按下 **R.SETUP** 隨時取消或結束錄製步驟。
- 在閒置一分鐘後，遙控器便會自動退出操作。

關於遠端設定選單

按下數字鍵的同時按下 **R.SETUP** 即可設定遠端設定模式。遠端設定選單上不同的項目如下所述。關於個別設定程序，請參閱各項目的詳細說明。

設定值	功能
預設召回	可設定不同輸入功能的預設代碼。透過遙控器中預設的其他多數裝置的遙控器代碼（包括他牌產品），便可操作這些裝置。請參閱第 91 頁的「直接選取預設代碼」乙節。
代碼學習	若已設定預設代碼卻無法執行所需的操作，則可直接學習其他裝置的遙控器訊號。請參閱第 91 頁的「設定其他遙控器的訊號」乙節。
多重操作	一連串開始聆聽或觀賞的遙控操作皆可進行設定。可設定多組遙控器代碼供不同的輸入功能使用。請參閱第 93 頁的「多重操作與系統關機」乙節。
系統關閉	此功能可自動關閉連接接收器的裝置電源。視需要設定多組遙控器代碼。請參閱第 93 頁的「多重操作與系統關機」乙節。
直接播放功能	按下遙控器的輸入功能按鍵後，此設定僅能變更遙控器的操作畫面，無法變更接收器的輸入。對使用未連接接收器裝置的遙控器而言，此功能相當便利。請參閱第 92 頁的「直接播放功能」乙節。
清除學習記憶	此功能用於刪除已學習的遙控器代碼。不同輸入功能的學習代碼可個別刪除。請參閱第 92 頁的「刪除遙控器按鍵中的設定值」乙節。
背光	考量到便利性及電池使用壽命，背光的燈光樣式共有四種模式可供選擇。請參閱第 93 頁的「設定背光模式」乙節。
重設功能	此功能為重設已設定的預設代碼。利用單一輸入功能可完成按鍵重設。請參閱第 92 頁的「刪除所有單一輸入功能中的學習設定」乙節。
全部重設	此功能為重設所有遙控器設定為出廠後的預設值。請參閱第 95 頁的「重新設定遙控器設定」乙節。
變更 RC 模式	若您有多部先鋒接收器、擴大機等，此設定即可在操作遙控器的同時停止操作其他裝置。請參閱第 90 頁的「操作多台接收器」乙節。

操作多台接收器

使用多部接收器時，假使這些接收器的機型皆與此接收器相同，使用此接收器的遙控器最多可分散操作四部接收器。輸入預設碼來切換要操作的接收器以設定遙控器。

- 使用此功能之前，請設定接收器的遙控模式（請參閱第 113 頁的*遙控模式設定*乙節）。

1 按住 R.SETUP，然後按下「4」約三秒。
LED 持續閃爍。

- 若要取消預設設定模式，請按下 **R.SETUP**。

2 按下要操作接收器的數字鍵（「接收器 1」至「接收器 4」）。

例如，要操作「接收器 2」，請按下「2」。

若 LED 亮起一秒，表示設定已成功完成。

輸入預設碼後，LED 閃爍三次，表示設定失敗。

設定遙控器控制其他設備

多數設備均可利用儲存在遙控器內該設備的製造商預設代號，將其指定給其中一個輸入功能按鍵（像是 DVD 或 CD）。

然而，有時在指定正確的預設代號後只有某些特定功能能夠操控，要不然就是遙控器中製造商的代號並不適用您所正在使用的型號。

若是您找不到適合您想要控制的設備的預設代號，那麼您仍然可以經由其他遙控器個別將指令傳授到本台遙控器上（請參閱第 91 頁的設定其他遙控器的訊號乙節）。

- 為了更方便，可指定連接 MONITOR OUT 端子的電視至 TV CTRL 按鍵，並指定連接電視輸入端子的衛星／有線接收器或機上盒至 TV 輸入按鍵。若單一裝置連接至兩個端子，則需指定該裝置 TV CTRL 及 TV 輸入按鍵。
- 裝置可指定至下列輸入功能按鍵。

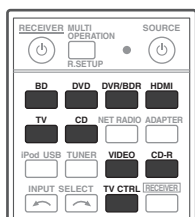

直接選取預設代碼

- 1 按住 R.SETUP，然後按下「1」約三秒。

LED 持續閃爍。

- 若要取消預設設定模式，請按下 R.SETUP。

- 2 按下輸入功能按鍵，選取要控制的設備。

指定預設代碼給 TV CONTROL 時，請在此處按下 TV CTRL。

LED 閃一下後便持續閃爍。

- 3 使用數字鍵輸入四位數預設代碼。

請參閱第 132 頁的預設代碼清單（僅適用於 SC-LX73）乙節。

若 LED 亮起一秒，表示設定已成功完成。

完全輸入預設碼後，LED 閃爍三次，表示設定失敗。

若發生此情況，請再次輸入 4 位數預設碼。

- 4 重複步驟 2 至 3，進行其他設備的控制。

要嘗試用遙控器控制，請按下 **SOURCE** 將設備開機或關機（切成待機）。若似乎無法控制，請從清單選取下一個代碼（若有其他）。

- 5 按下 R.SETUP 即可退出預設設定模式。

設定其他遙控器的訊號

若是您設備的預設代號不存在，或所存在的預設代號無法正確操作，那麼您就可以程式設定其他遙控器的訊號了。這也可以在指定了預設代號後，用來程式設定其他的操作（按鍵不在預設的範圍內）¹。

某些按鍵所代表的操作會無法學習自其他遙控器。可使用的按鍵如下圖所示：

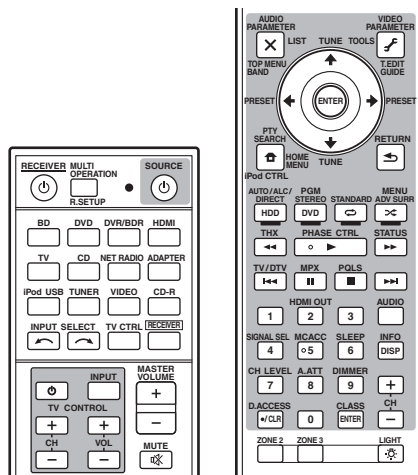

- 1 按住 R.SETUP，然後按下「2」約三秒。

LED 持續閃爍。

- 若要取消預設設定模式，請按下 R.SETUP。

- 2 按下輸入功能按鍵，選取要控制的設備。

LED 閃一下後便持續閃爍。

附註

¹ 遙控器大約可以儲存其他設備 120 組的預設碼（此點僅以先鋒型式的代號完成測試）。

3 將兩只遙控器對準彼此，然後按下能在本接收器的遙控器上進行學習功能的按鍵。

LED 閃一下後便持續閃爍。

- 遙控器彼此間應相距 3 cm 遠。

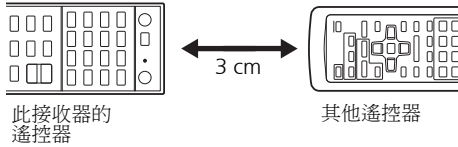

4 按下另一台遙控器上一樣的按鍵，將訊號傳送（傳授）至本接收器的遙控器上。

若 LED 亮起一秒，表示設定已成功完成。¹

5 要設定其他的訊號用於目前的設備，請重複步驟 3 和 4。

欲將程式設定用於其他設備的訊號，請退出後重複步驟 2 至 4。

6 按下 R.SETUP 即可退出程式設定模式。

刪除遙控器按鍵中的設定值

此項操作會刪除掉您完成程式設定的其中一個按鍵並將該按鍵恢復成原廠預設值。

1 按住 R.SETUP，然後按下「7」約三秒。

LED 持續閃爍。

- 若要取消預設設定模式，請按下 R.SETUP。

2 按下與準備要刪除的命令一致的輸入功能按鍵，然後按下 ENTER。

LED 閃爍一次。

3 按住準備要刪除的按鍵約三秒鐘不放。

若 LED 亮起一秒，表示刪除已成功完成。

4 重複步驟 3 以刪除其他按鍵。

5 按下 R.SETUP 即可退出刪除模式。

刪除所有單一輸入功能中的學習設定

此項操作可刪除所有單一輸入功能中已完成程式設定的其他裝置操作設定，以及還原原廠預設值。

此功能可輕鬆刪除所有不再使用的裝置程式設定資料。

1 按住 R.SETUP，然後按下「9」約三秒。

LED 持續閃爍。

- 若要取消預設設定模式，請按下 R.SETUP。

2 按住與準備要刪除的命令一致的輸入功能按鍵三秒鐘。

若 LED 亮起一秒，表示刪除已成功完成。

直接播放功能

- 預設值：開啟

使用直接播放功能可在遙控器控制設備的同時，利用接收器播放不同的設備。例如，可利用遙控器進行設定並聆聽接收器的 CD 音樂，然後利用遙控器迴轉 VCR 中的錄影帶並繼續聆聽 CD 播放器的音樂。

在直接控制功能啟用時，任何您所選取的設備（利用輸入功能按鍵）將同時可用接收器及遙控器來加以選取。將直接播放功能關閉，便可操作遙控器而不影響接收器的運作。

1 按住 R.SETUP，然後按下「5」約三秒。

LED 持續閃爍。

- 若要取消預設設定模式，請按下 R.SETUP。

2 按下輸入功能按鍵，選取要控制的設備。

3 按下「1」（開啟）或「0」（關閉）可切換直接播放功能模式。

若 LED 亮起一秒，表示設定已成功完成。

若 LED 閃爍三次，表示設定失敗。

4 按下 R.SETUP 即可退出設定。

附註

1 • 注意，來自電視機或其他裝置的干擾有時會造成遙控器學習到錯誤的訊號。

- 一些來自遙控器的命令會無法學習，但多數的情況是遙控器只需一起相互移近或移遠一些即可。

• 若是 LED 閃爍五秒，則表示記憶體已滿。請參閱第 92 頁的刪除所有單一輸入功能中的學習設定 乙節，以刪除掉您未在使用、已完成程式設定的按鍵，來空出更多的記憶容量（注意，同樣訊號相較於其他訊號可能會佔用掉更多的記憶容量）。

設定背光模式

- 預設值：**1（標準模式）**

考量到便利性及電池使用壽命，背光的燈光樣式共有四種模式可供選擇。

1 按住 R.SETUP，然後按下「6」約三秒。

LED 持續閃爍。

- 若要取消預設設定模式，請按下 R.SETUP。

2 按下數字鍵選擇您要設定的背光模式。

- **“1”（標準模式）** – 背光會隨著亮燈按鍵開啟及關閉。亮起後，若不執行操作約 10 秒，按鍵燈光會自動關閉。
- **“2”（經常亮起模式）** – 按下遙控器上任一按鍵，背光即開啟。此模式會隨亮燈按鍵關閉。亮起後，若不執行操作約 10 秒，按鍵燈光會自動關閉。
- **“3”（省電模式）** – 背光會隨著亮燈按鍵開啟及關閉。亮起後，若不執行操作約 5 秒，按鍵燈光會自動關閉。
- **“4”（關閉模式）** – 按下亮燈按鍵後背光不會開啟。

若 LED 亮起一秒，表示設定已成功完成。

若 LED 閃爍三次，表示設定失敗。

3 按下 R.SETUP 即可退出設定。

多重操作與系統關機

多重操作功能讓您得以程式設定多達五種可用來操作您系統中設備命令。

- 在多重操作記憶體設定前，確定呼叫裝置的預設碼或執行其他遙控器的程式設定訊號（第 91 頁）。

只需按下兩個按鍵，就能輕鬆使用多重操作功能來執行下列操作。

按下 **MULTI OPERATION**，然後再按下 **DVD** 輸入功能按鍵以：

1. 請開啟接收器的電源。
2. 切換接收器的輸入為 DVD。
3. 傳送多達五種設定命令的程序。

功能與多重操作相似，系統關機能讓您使用兩個按鍵來同時停止及關閉一連串在您系統中的設備。¹ 僅限設定一組系統關機操作程序。

按下 **MULTI OPERATION** 然後再按 **⏻ SOURCE** 以：

1. 傳送多達五種設定命令的程序。
2. 關閉所有先鋒裝置，包括接收器（DVD 錄影機與 VCR 除外）。

為了更方便，可設定此接收器以執行非先鋒裝置的開啟／關閉及播放操作。²（上述先鋒裝置訊號不必視非先鋒裝置的設定而定。）

可使用多重操作或系統關機進行編程的按鍵，與用於其他遙控器編程的按鍵相同（請參閱第 91 頁的*設定其他遙控器的訊號*乙節）。

附註

1 • 在多重操作及系統關機能夠正確運作以前，您必需先設定遙控器能夠用來操作電視機以及其他的設備（詳情請參閱第 91 頁的*設定遙控器控制其他設備*乙節）。

- 某些裝置可能需要一些時間來開機，因此可能會不適合多重操作。
- 開機及關機的命令僅適用於一些擁有待機模式的設備。

2 部分其他製造商裝置的遙控器使用與開關電源相同的訊號。在某些情況下，即使此接收器已編程執行這些命令，也可能不會正確的開關非先鋒裝置電源。若非先鋒裝置使用獨立訊號來開關電源，請設定此接收器以執行這些命令。

程式編輯多重操作或關機程序

1 按住 **R.SETUP**，然後按下「3」約三秒。

LED 持續閃爍。

- 若要取消預設設定模式，請按下 **R.SETUP**。

2 按下輸入功能按鍵（或 **⏻ SOURCE** 按鍵）。

若要執行多重操作，請按下要設定的輸入功能（例如，若您要透過開啟 DVD 播放器來啟動程序，請按下 **DVD**）。¹

若要進行系統關機，請按下 **⏻ SOURCE** 按鍵。

LED 閃兩下後便持續閃爍。

3 如有必要，請按下您想要輸入命令的設備的輸入功能按鍵。

這只在使用新設備的命令（輸入功能）時才有必要。

4 選取您想要輸入命令的按鍵。

LED 閃一下後便持續閃爍。

- 您無須程式編輯接收器來開機或關機。此種操作會自動完成。

使用先鋒設備時，您不需要在關機程序中設定電源進行關閉（DVD 錄影機除外）。

5 重複步驟 3 至 4 以程式編輯多達五種命令組成的操作程序。

若您在完成設定前按下 **R.SETUP**，將儲存到該點之前的設定命令。

6 按下 **R.SETUP** 即可退出程式設定模式。

使用多重操作功能

1 按下 **MULTI OPERATION**。

LED 持續閃爍。

2 在五秒內，按下已設定可做多重操作的輸入功能按鍵。

此時接收器會開機（若原先處於待機）同時自動執行程式編輯後的多重操作。

使用系統關機功能

1 按下 **MULTI OPERATION**。

LED 持續閃爍。

2 五秒內按下 **⏻ SOURCE**。

此時編輯後的命令程序將會開始執行，接著所有的先鋒設備會關機²，再來是本接收器（所有區域的開關變為關閉）。

刪除多重操作的設定

可刪除多重操作的遙控器中所有已編程的設定。

1 按住 **R.SETUP**，然後按下「8」約三秒。

LED 持續閃爍。

- 若要取消預設設定模式，請按下 **R.SETUP**。

2 按下內含要取消設定的輸入功能按鍵或 **⏻ SOURCE** 按鍵約三秒。

若 LED 亮起一秒，表示刪除已成功完成。

附註

1 使用多重操作時，無法進行 **HDMI** 及 **TV CTRL** 設定。關於其他可設定的輸入功能，請參閱第 91 頁的設定遙控器控制其他設備 乙節。

2 為了避免意外將目前正在錄製的 DVD 錄影機關閉，請勿傳送 DVD 錄影機關機代碼。

重新設定遙控器設定

使用以下程序可將遙控器的所有設定值重新設回原廠預設值。¹

- 1 按住 **R.SETUP**，然後按下「0」約三秒。
LED 持續閃爍。
- 2 按住 **ENTER** 按鍵約三秒。
若 LED 亮起一秒，表示刪除已成功完成。

預設代碼

輸入功能按鍵	預設代碼
DVD	2 2 4 6
BD	2 2 4 8
DVR/BDR	2 2 3 8
HDMI	2 2 4 7
TV	0 1 8 6
CD	5 0 6 6
CD-R	5 0 6 7
VIDEO	1 0 7 7
TV CTRL	0 1 8 6

控制設備

輸入正確的代碼後，此遙控器可控制設備（詳情請參閱第 91 頁的**設定遙控器控制其他設備**乙節）。請使用輸入功能按鍵來選取設備。

- 遙控器的 **TV CONTROL** 按鍵是設計用以控制 **TV CTRL** 按鍵所指定的電視機。若有兩部電視機，請將 **TV CTRL** 按鍵指定主要的電視機。

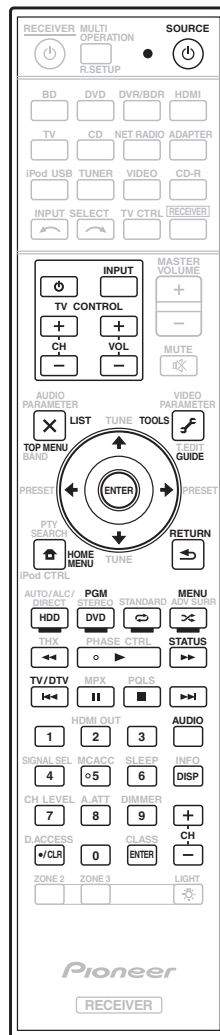

附註

¹ 設定預設代碼後，所有輸入功能按鍵中的已學習訊號都將清除。當您想要重設部分輸入功能按鍵時，此功能相當方便。

按鍵	電視機	電視機（顯示器）	BD/DVD	HDD/DVR	VCR	SAT/CATV
SOURCE	POWER ON/OFF	POWER ON/OFF	POWER ON/OFF	POWER ON/OFF	POWER ON/OFF	POWER ON/OFF
數字按鍵	數字	數字	數字	數字	數字	數字
•（點）	•（點）	KURO LINK	CLEAR	+	-	*
ENTER (CLASS)	ENTER	CH ENTER	ENTER	ENTER	-	ENTER
	EXIT/INFO	EXIT	TOP MENU	TOP MENU	-	LIST
	TOOLS/GUIDE/EPG	USER MENU	TOOLS	GUIDE	-	GUIDE
					-	
ENTER	ENTER	ENTER	ENTER	ENTER	-	ENTER
	HOME MENU	HOME MENU	HOME MENU	HOME MENU	-	HOME / MENU
	RETURN	RETURN	RETURN	RETURN	-	RETURN
HDD（紅色）	紅色	紅色	-	HDD	-	紅色
DVD（綠色）	綠色	綠色	-	DVD	-	綠色
（黃色）	黃色	黃色	-	VCR	-	黃色
（藍色）	藍色	藍色	MENU	MENU	-	藍色
	-	-				
	-	AUTO SETUP				
	-	FREEZE				
	-	-				
	-	-				
	TV/DTV	AV SELECTION			-	
	-	SCREEN SIZE			-	
AUDIO	AUDIO	AUDIO	AUDIO	AUDIO	AUDIO	AUDIO
DISP	DISPLAY	DISPLAY	DISPLAY	DISPLAY	-	DISPLAY/INFO
CH +/-	CH+/-	CH+/-	OUTPUT RESOLUTION +/- ^a	CH+/-	CH+/-	CH+/-

a. 用於 BD 的控制按鈕。

按鍵	LD	CD/CD-R/SACD	MD/DAT	TAPE
SOURCE	POWER ON/OFF	POWER ON/OFF	POWER ON/OFF	POWER ON/OFF
數字按鍵	數字	數字	數字	-
• (點)	+10	>10/CLEAR	CLEAR ^b	CLEAR
ENTER (CLASS)	ENTER	DISC/ENTER	OPEN/CLOSE ^b	ENTER
	TOP MENU	-	-	MS←
	-	LEGATO LINK ^a	-	MS→
		-	-	
ENTER	ENTER	-	-	-
	-	SACD SETUP ^a	-	-
	RETURN	-	-	-
AUDIO	AUDIO	PURE AUDIO ^a	-	-
DISP	DISPLAY/INFO	TIME ^a	-	-

a. 用於 SACD 的控制按鈕。

b. 用於 MD 的控制按鈕。

按鍵	電視機 (投影機)
SOURCE	POWER ON
1	MOVIE
2	STANDARD
3	DYNAMIC
4	USER1
5	USER2
6	USER3
7	COLOR+
8	SHARP+
9	GAMMA
0	COLOR-
• (點)	SHARP-
ENTER (CLASS)	COLOR TEMP
	EXIT
	INFO
ENTER	ENTER
	TEST
	HIDE
	MENU
	HDMI1
	HDMI2
	COMP.
	VIDEO
	S-VIDEO
	BRIGHT-
	BRIGHT+
AUDIO	POWER OFF
DISP	ASPECT
CH +/-	CONTRAST+/-

第 11 章：

進階 MCACC 選單

 重要

- 設定接收器操作模式的程序與包含 SC-LX83 及 SC-LX73 在內的遙控器不同。若為 SC-LX83 的遙控器，請將遙控器操作開關設為 **RECEIVER**。若為 SC-LX73 的遙控器，請按下 **RECEIVER** 按鍵。當說明中指示「將遙控器設為接收器操作模式」時，請使用上述個別程序。

從進階 MCACC 選單設定接收器

先鋒實驗室研發進階 MCACC（多聲道音場補正）系統的目的，即是讓家庭使用者也可輕鬆享有如錄音室等級的高精準度音效調整。測量聆聽環境音場特性並補正頻率響應，可高精準、自動分析的最佳音場補正效果，帶給您如同置身錄音室般前所未有的體驗。此外，為對付先前難以處理的駐波問題，本接收器擁有駐波控制功能，使用獨特的方式進行音場分析，將駐波干擾降至最低。

本節說明自動補正音場與手動細部調整音場資料的方法。

1 打開接收器及電視機。

確定電視機的視訊輸入設定為本接收器。

2 將遙控器設為接收器操作模式，然後按 HOME MENU。

圖形使用者介面（GUI）畫面出現在您的電視機上。使用 **↑/↓/←/→** 與 **ENTER** 來瀏覽整個所有畫面，並選擇選單項目。按下 **RETURN** 確認並退出目前選單。

- 可隨時按下 **HOME MENU** 按鍵退出 **Home Menu**。

3 從 Home Menu 選擇「進階 MCACC」後按下 ENTER。

4 選取要調整的設定值。

- 全自動 MCACC** – 請參閱第 43 頁的 *自動進行優化聲音調諧（全自動 MCACC）* 乙節以進行快速而有效的自動環繞聲設定。
- 自動 MCACC** – 請參閱以下的 *自動 MCACC（專業人士用）* 乙節了解更為詳盡的 MCACC 設定方式。僅適用於 SC-LX83：此外，全頻相位控制功能補正所連接揚聲器的頻率相位特性。
- 手動 MCACC** – 可微調揚聲器設定值及自訂音場補正等化功能（請參閱第 100 頁的 *手動 MCACC 設定* 乙節）。
- 示範** – 未儲存任何設定且未發生任何錯誤。揚聲器連接至此接收器時，持續輸出測試音。按下 **RETURN** 以取消測試音。

自動 MCACC（專業人士用）

若是您在設定上需要比起第 43 頁的 *自動進行優化聲音調諧（全自動 MCACC）* 乙節中所提供的更為詳盡的設定值，那麼您可以自訂設定選項。您可以不同的方式調校您的系統，最多為六項 MCACC 預設值，這在您因來源類型不同而有不同的聆聽位置時，相當有用（例如，坐在沙發上觀賞電影，或靠近電視機打遊戲機）。

 重要

- 在自動 MCACC 設定期間，請確實不要移動麥克風／揚聲器。
- 螢幕保護程式會在閒置五分鐘後自動啟動。

 注意

- 自動 MCACC 設定功能所使用的測試音均以高音量輸出。

THX®

THX 標誌為 THX Ltd. 的商標，在某些轄區可能為註冊商標。版權所有。

1 從進階 MCACC 選單選擇「自動 MCACC」後按下 ENTER。

若未顯示進階 MCACC 畫面，請參閱第 98 頁的從進階 MCACC 選單設定接收器乙節。

2 選取想要設定的參數。

使用 ↑/↓ 選擇項目後，使用 ←/→ 進行設定。

- **自動 MCACC** – 預設值是 **ALL** (建議)，但您可以將系統的補正功能限制在一項設定值 (以節省時間)。¹
- **EQ 類型** (僅在上述選單是自動 MCACC 時才適用 EQ Pro & S-Wave) – 這可決定調整頻率平衡的方式。

執行單一補正後，下列三條修正曲線可以個別儲存在 MCACC 記憶中。**SYMMETRY** 執行每對左、右揚聲器的對稱修正，使頻率振幅特性平淡。**ALL CH ADJ** 是所有揚聲器均採個別設定，任何聲道亦不特別加重效果的「平化」設定值。**FRONT ALIGN**² 根據前置揚聲器的設定，設定所有揚聲器 (左前及右前揚聲器均不採用等化處理)。

- **THX 揚聲器** (僅在上述自動 MCACC 選單是 ALL 或揚聲器設定時才適用) – 若您正在使用 THX 揚聲器，請選取 **YES** (將所有揚聲器設定為 **SMALL**)，或保留設定在 **NO**。
- **STAND.WAVE Multi-Point** (僅在上述自動 MCACC 選單是 EQ Pro & S-Wave 時才適用) – 除了聆聽位置上的測量外，您可以使用另外兩個參考點來對測試音中的駐波進行分析。當您在聆聽區域中取得用於數個座椅位置的平衡「平化」校正時相當有用。請將麥克風擺在螢幕上所示的參考位置，然後注意，最後的麥克風擺設位置就是您主要的聆聽位置：

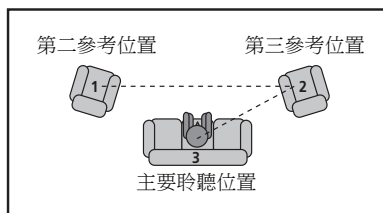

3 將麥克風連接至前面板的 MCACC SETUP MIC 插孔。

請確定揚聲器與麥克風之間無任何阻擋物。

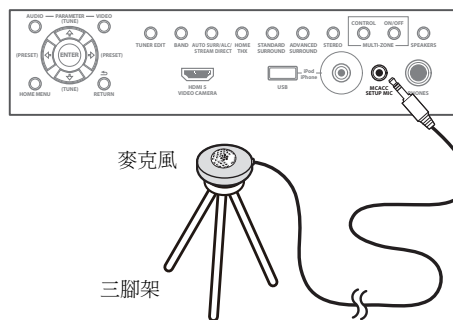

若有三腳架，請用它放置麥克風，將其調整在正常聆聽位置下的耳朵高度。若您沒有三腳架，請使用其他物品來安裝麥克風。³

4 當您完成設定選項時，請選擇開始，然後按 ENTER。

5 遵循螢幕上指示。

6 等候自動 MCACC 設定結束測試音的輸出。

此時螢幕上會顯示進度報告，同時接收器會輸出測試音以決定揚聲器是否出現在您的設定中。測試中請儘量保持安靜。⁴

附註

- 1 進行資料測量時 (選擇 **ALL** 或 **保持揚聲器系統** 後)，將覆寫此接收器已儲存的殘響特性資料 (補正前後)。若您想要在測量前儲存殘響特性資料，請連接 USB 隨身碟與此接收器，再傳輸資料。
 - 測量非 **SYMMETRY** 的資料時 (選擇 **ALL** 或 **保持揚聲器系統** 後)，修正後不會測量資料。若您需要在修正資料後進行測量，請使用手動 MCACC 設定中的專業音場選單測量 (第 100 頁)。
 - **EQ Pro & S-Wave** 的測量在選取 **保持揚聲器系統** 或 **EQ Pro & S-Wave** 時也會進行。詳情請參閱第 102 頁的專業音場補正等化功能乙節。
 - 在個別的 MCACC 預設中可以開啟或關閉專業音場補正等化器功能和駐波。詳情請參閱第 70 頁的設定音訊選項乙節。
- 2 如果您選取 **ALL** 或 **保持揚聲器系統** 作為您的自動 MCACC 選單，您可以指定 MCACC 預設值來儲存 **SYMMETRY**、**ALL CH ADJ** 和 **FRONT ALIGN** 設定值。
- 3 若麥克風置於桌子、沙發等位置，將無法正確測量。
- 4 切勿在測試音調期間調整音量。以免造成揚聲器設定錯誤。

- 對於錯誤訊息（諸如**周圍環境噪音太大！**或**檢查麥克風**），請在檢查環境雜音（請參閱第 44 頁的**使用自動 MCACC 設定時之問題** 乙節）及確認麥克風接線後選取**再試一次**。如果一切正常，您便可選取下一步進行下一步。

7 如有必要，請確認在 GUI 畫面中的揚聲器配置。

顯示在螢幕上的配置方式應能與實際擁有的揚聲器相符。

若在揚聲器組態檢查畫面顯示時超過十秒鐘沒有執行任何操作，自動 MCACC 設定便會自動恢復。在此情況下，您便不需要在步驟 8 中選擇「OK」並按下 **ENTER**。

- 若您見到**錯誤**訊息（或顯示的揚聲器配置不正確），則表示揚聲器在連接上可能有問題。若是選取**再試一次**也沒有用，則請將電源關閉並檢查揚聲器的接線。若是一切正常，您便可使用 **↑/↓** 選取揚聲器及使用 **←/→** 來變更設定值，同時進行下一步操作。
- 如果顯示**反相**，表示揚聲器的配線（+ 和 -）可能相反。檢查揚聲器的連接情形¹。
 - 如果連接錯誤，請關閉電源，斷開電源線，然後正確地重新連接。在此之後，請重新執行完整的全自動 MCACC 程序。
 - 如果連線正確，請選擇下一步並繼續。

8 選取「OK」，然後按下 ENTER。

此時螢幕上會顯示進度報告，同時接收器會輸出更多測試音以決定最佳接收器設定。

再次提醒，操作期間請儘量保持安靜。大約需要三至七分鐘。

- 若是您選取了 **STAND.WAVE Multi-Point** 設定（在步驟 2），系統會在決定最後將麥克風擺在您主要聆聽位置之前，先要求您將它擺在第二及第三的參考位置上。

9 自動 MCACC 設定程序完成，且進階 MCACC 選單自動重新顯示。

自動 MCACC 設定中的設定應能為您的系統提供絕佳的環繞音效，但您可能需要到 **手動 MCACC 設定選單**（自以下詳盡說明）或**手動揚聲器設定選單**（自第 108 頁起有詳盡說明）手動調整以上設定。²

您也可以從 **MCACC 資料檢查**畫面中個別選取參數來選擇檢視這些設定值（請參閱第 104 頁的**檢查 MCACC 資料** 乙節）。

在完成每頁畫面的檢查後，請按下 **RETURN**。完成時，選取 **RETURN** 以回到 **Home Menu**。

完成自動 MCACC 設定後，請確定已將麥克風從此接收器上拔下。

手動 MCACC 設定

若對系統已有相當程度的了解，即可利用**手動 MCACC 設定選單**中的設定值以進行細部調整。在進行設定前，請先完成第 43 頁的**自動進行優化聲音調諧**（**全自動 MCACC**）。

所有設定只需進行一次（除非目前喇叭系統的擺設有變動或加入新的揚聲器）。

⚠ 注意

- 手動 MCACC**設定中所用到的測試音均是以高音量輸出。

👉 重要

- 按下 **MCACC** 按鍵時會顯示相關的設定畫面，以供選擇 MCACC 預設值。
- 為了能順利完成以下有些設定，需將設定麥克風接至前面板上並擺放在正常聆聽位置下大約耳朵的高度。連接麥克風至接收器之前，請先按下 **HOME MENU** 顯示 **Home Menu**。
- 請參閱第 44 頁的**使用自動 MCACC 設定時之問題** 乙節，有關高背景雜訊位準及其他可能干擾的備註說明。
- 若有使用重低音，請將電源開啟並調高至中級音量。

🔍 附註

- 如果揚聲器未朝向麥克風（聆聽位置），或使用影響相位（雙極揚聲器、反射揚聲器等）的揚聲器，即使正確連接揚聲器也會顯示**反相**。
- 需視所在房間的特性而定，有時圓錐體大小同為 12 cm 的揚聲器，在尺寸設定上也會有所不同。可根據第 108 頁的**手動揚聲器設定** 乙節手動修改設定。
 - 重低音在距離的設定上可能會比實際相隔聆聽位置的距離更遠一些。此項設定應求精確（將延遲及房間特性一併納入考量），且一般無須再做變更。
 - 若因揚聲器及觀賞環境的互動，讓自動 MCACC 設定測量結果產生錯誤，建議使用手動調整設定。

1 從進階 MCACC 選單中選取「手動 MCACC」。

請參閱第 98 頁的從進階 MCACC 選單設定接收器乙節的說明，進入此一選單畫面。

2 選取要調整的設定值。

若第一次進行此項調整，則請依序調整每項設定值。

- **微調聲道位準** — 可細部調整喇叭系統的整體平衡（請參閱以下的微調聲道位準乙節）。
- **揚聲器距離微調** — 可精確調整喇叭系統的延遲設定（請參閱以下的揚聲器距離微調乙節）。
- **駐波** — 控制聆聽室內不致有過度的共鳴低頻（請參閱第 102 頁的駐波乙節）。

最後兩項設定值是特別為了自訂在第 102 頁的音場補正等化調整功能中所述之參數：

- **EQ 調整** — 聽測試音時，使用手動調整喇叭系統的頻率平衡（請參閱第 102 頁的音場補正等化調整功能乙節）。
- **EQ 專家** — 按照直接來自揚聲器的聲音來補正您的系統，以及根據您房間的殘響特性來詳細調整設定值（請參閱第 102 頁的專業音場補正等化功能乙節）。
- **精確距離**（僅適用於 SC-LX83）— 可細部調整揚聲器的位置（請參閱第 104 頁的精確距離（僅適用於 SC-LX83）乙節）。

微調聲道位準

- 預設值：**0.0dB**（所有聲道）

藉由正確調整揚聲器的整體平衡，可產生更佳的環繞音效。每個揚聲器的聲道位準可以 0.5 dB 為單位調整。以下設定便有助於進行使用第 108 頁的手動揚聲器設定時所無法完成的細部調整。

1 從手動 MCACC 設定選單中選取「微調聲道位準」。

此時音量會增加至 0.0 dB 參考位準。

2 調整左聲道的位準。

此值會作為參考的揚聲器音壓，所以您應將音壓保持在 0.0dB 左右，如此您的房間才有充裕的空間來調整其他的揚聲器音壓。

- 在按下 **ENTER** 後，測試音便會開始輸出。

3 輪流選取每一聲道並按需要來調整位準 (+/-12.0 dB)。

請使用 **←/→** 按鍵將所選揚聲器的音量調整至與參考揚聲器相同。在兩者的音調達至相同的音量時，請按下 **↓** 確認並繼續調整下個聲道。

- 基於比對的用途，參考揚聲器會視所選擇的揚聲器而異。
- 若想回頭調整聲道，只需使用 **↑/↓** 按鍵選擇該聲道即可。

4 操作完成，按下 RETURN。

此時您會回到手動 MCACC 設定選單。

揚聲器距離微調

- 預設值：**3.00 m**（所有聲道）

為了使系統的聲音能有正確的深度及分離度，必須在有些揚聲器上增加少許的延遲，使所有的聲音能在同一時間到達聆聽位置。每個揚聲器的間距可以 1 cm 為單位調整。以下設定便有助於進行使用第 108 頁的手動揚聲器設定時所無法完成的細部調整。

1 從手動 MCACC 設定選單中選取「揚聲器距離微調」。

2 調整左聲道與聆聽位置之間的距離。

3 輪流選取每個聲道並調整至所需間距。

請使用 **←/→** 按鍵將所選揚聲器的延遲調整至與參考揚聲器相同。

聆聽參考揚聲器並用其測量目標聲道。請從聆聽位置面向兩個揚聲器，並將雙臂往外伸向各邊揚聲器。嘗試使兩個音調同時到達您面前稍前一點以及兩臂手長之間的位置。¹

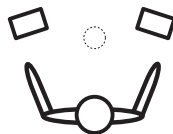

若所有聲音的延遲設定聽起來一致，請按下 **↓** 確認並繼續調整下個聲道。

- 基於比對的用途，參考揚聲器會視所選擇的揚聲器而異。
- 若想回頭調整聲道，只需使用 **↑/↓** 按鍵選擇該聲道即可。

4 操作完成，按下 RETURN。

此時您會回到手動 MCACC 設定選單。

附註

- 若是您無法藉由間距設定值的調整來完成此項調整，那麼您可能需要稍加改變揚聲器的角度。
- 為了能有更好的聲音清晰度，重低音會射出連續的測試音（從您其他的揚聲器中會聽到上下振盪的脈衝）。注意，要將此音調與您設定中的其他揚聲器相比較，頻度上可能會有點困難（視參考揚聲器的低頻響應而定）。

駐波

- 預設值：ON¹ / ATT 0.0dB（所有過濾器）

在某種情況下，當您喇叭系統的聲波與您聆聽區內牆壁上所反射回來的聲波產生共鳴時，音場駐波便會產生。此種現象會對整體音效造成負面效應，特別是針對某些較低的頻率。視揚聲器的擺設方式而定，您的聆聽位置，以及特別是您房間的形狀，都是產生過度共鳴（「嗡嗡」）聲音的原因。駐波控制是使用濾波器來抑制您聆聽區內過度共鳴聲音的效應。在播放來源期間，您可自訂駐波控制用在您每項 MCACC 預設值上的濾波器。²

1 從手動 MCACC 設定選單中選取「駐波」。

2 請調整駐波控制的參數。

- **濾波器聲道** — 選擇要採用濾波器的聲道：MAIN（中置聲道和重低音除外）、Center 或 SW（重低音）。
- **TRIM**（僅在上文的聲道濾波器為 SW 才適用）— 可調整重低音聲道位準（以補償在輸出後濾波器中的差值）。
- **Freq / Q / ATT** — 這些是過濾器參數，其中 Freq 代表的是作為目標的頻率，而 Q 則是衰減量（ATT，到達目標頻率的衰減量）的波寬（Q 值愈高，波寬或範圍就愈窄）。

3 操作完成，按下 RETURN。

此時您會回到手動 MCACC 設定選單。

音場補正等化調整功能

- 預設值：ON/0dB（所有聲道／波段）

音場補正等化功能是一種適用於揚聲器（不含重低音）的房間等化器。它在運作上是藉由測量您房間的音場特性，同時中和能夠增添原始來源媒體色彩的環境特性（以提供一「平化」的等化設定）。如果您對於第 43 頁的自動進行優化聲音調諧（全自動 MCACC）或第 98 頁的自動 MCACC（專業人士用）中所提供的調整方式並不甚滿意，您也可以動手調整這些設定值以獲得能滿足您個人品味的頻率平衡。

1 從手動 MCACC 設定選單中選取「EQ 調整」。

2 選取要調整的聲道並調整至所需值。

可用 ↑/↓ 選擇聲道。

使用 ←/→ 選擇頻率，並用 ↑/↓ 增強或減弱 EQ。完成後，請您回到畫面的最上方按下 ← 回到 Ch，並使用 ↑/↓ 按鍵來選擇聲道。

- 若過度調整頻率，顯示幕的 **OVER!** 指示燈會亮起，並可能造成失真。發生此種情形時，請將位準調降至 **OVER!** 消失為止。

提示

- 過度調整單一聲道的頻率曲線會影響整體的平衡。若揚聲器出現平衡不均的現象，可利用測試音配合 **TRIM** 功能將聲道位準調高或調降。使用 ↑/↓ 按鍵選擇 **TRIM**，再用 ←/→ 按鍵調高或調降目前揚聲器的聲道位準。

3 操作完成，按下 RETURN。

此時您會回到手動 MCACC 設定選單。

專業音場補正等化功能

本項設定可讓您根據直接來自揚聲器的音效來補正您的系統，以便將不必要的房間殘響效應減至最低。

如何運用專業音場補正等化功能

若是您發現聆聽室內的低頻部分似乎有過度回響的現象（例如，聽似「嗡嗡」的聲音），或者不同的聲道似乎呈現不同的回響特性（當在以下應用的圖示顯示 Type A 或 Type B），此時請在第 98 頁的自動 MCACC（專業人士用）的自動 MCACC 設定中選取 **EQ Pro. & S-Wave**（或 **ALL**）對房間進行自動補正。

- **Type A: 高頻率與低頻率的殘響**

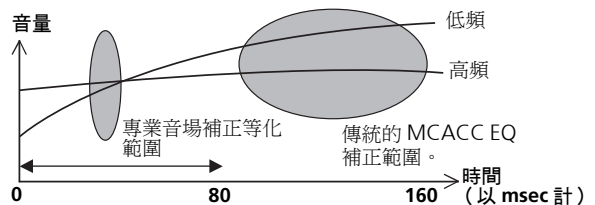

附註

- 1 您可以開啟或關閉 **AUDIO PARAMETER** 選單中的駐波與音場補正等化功能。詳情請參閱第 70 頁的設定音訊選項乙節。
- 2 駐波控制濾波器設定值在運用 HDMI 連接播放來源期間是無法變更的。

• Type B: 不同聲道的殘響特性

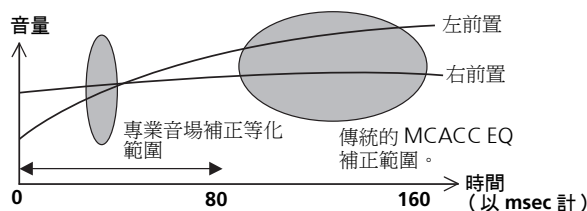

如果模式如上所述，請選擇 **30-50ms** 設定。如果不是，則不需要此設定。

使用專業音場補正等化功能

1 選擇「EQ 專家」，然後按 **ENTER**。

2 選取選項並按下 **ENTER**。

- **殘響量測**— 使用此項功能可測量補正前後的殘響特性。
- **殘響檢視**— 可檢查針對個別聲道特定頻率範圍，所做的殘響量測結果。¹
- **進階 EQ 設定**— 使用此選項可根據您聆聽區的殘響量測結果，來選取用於頻率調整及補正的時間間隔。注意，利用此項設定來自訂系統補正將會改變您於第 43 頁的**自動進行優化聲音調諧 (全自動 MCACC)**或於第 98 頁的**自動 MCACC (專業人士用)**中所完成的設定值，若對這些設定值滿意便不需要如此做。

3 若選擇「殘響量測」，請選擇 **EQ ON** 或 **OFF**，然後再選擇開始。

下列選項可決定聆聽區域的殘響特性在**殘響檢視**中顯示的方式：

- **EQ OFF**— 您將瞭解到聆聽區的殘響特性，但不含本接收器所執行的等化作用（補正前）。

- **EQ ON**— 您將瞭解到聆聽區的殘響特性，且包含本接收器所執行的等化作用（補正後）。² 注意，由於您聆聽區需要調整，因此等化響應不見得會呈現全然的平淡。³

完成殘響量測後，您可以選取**殘響檢視**以查看螢幕上的結果。關於疑難排解資訊，請參閱第 121 頁的**專業補正音場圖形化輸出**乙節。

4 若是您選取「殘響檢視」，則可查看每個聲道的殘響特性。完成時，按下 **RETURN**。

進行全自動 **MCACC** 或**殘響量測**測量時，顯示殘響特性。

使用 **←/→** 選取您要檢查的聲道、頻率及補正設定。使用 **↑/↓** 在 3 個聲道間來回往返。選擇 **Calibration : Before / After** 後可顯示音場校正之前和之後的殘響特性圖。注意，垂直軸上的刻度代表每格為 2 dB 的分貝值。

5 如果選擇「進階 EQ 設定」，請選擇要儲存的 **MCACC** 記憶體，然後輸入想要的校正時間設定，然後選擇開始。⁴

根據上述的殘響量測結果，您便可以選擇用於最後頻率調整及補正的時間間隔。即使您無須殘響量測便能完成此項設定值，但最好還是使用該量測結果來作為您時間設定值的參考。為了根據直接來自揚聲器的聲音完成最佳的系統補正作用，我們建議請使用 **30-50ms** 設定值。

使用 **←/→** 按鍵選取設定。使用 **↑/↓** 以切換這些設定值。

從下列的時間間隔（以毫秒計）中選取設定值：

0-20ms, 10-30ms, 20-40ms, 30-50ms, 40-60ms, 50-70ms 和 **60-80ms**。此設定值將會在補正時應用到所有聲道上。

操作完成，選取**開始**。此時會花上二至四分鐘來完成補正過程。

在設定好音場補正等化功能後，您可查看螢幕上的設定值。

附註

- 1 若於第 43 頁的**自動進行優化聲音調諧 (全自動 MCACC)**或 **殘響量測** 操作後執行 **殘響檢視** 程序，殘響圖形可能因駐波控制設定而有所不同。使用自動 **MCACC** 功能時，可經由控制駐波來測量殘響現象，因此殘響特性圖形所顯示的特性會排除駐波的影響。相反地，**殘響量測** 功能無須控制駐波即可測量殘響現象，因此該圖形所表示的殘響特性會包含駐波的影響。若想檢查房間本身的殘響特性（無須控制駐波），建議使用**殘響量測**功能。
- 2 對應目前所選 **MCACC** 預設值的補正作用於選取 **EQ ON** 時會使用。若要使用其他 **MCACC** 預設值，請按下 **MCACC** 來選擇要儲存的 **MCACC** 記憶體。
 - 利用**全自動 MCACC** 功能（第 43 頁的**自動進行優化聲音調諧 (全自動 MCACC)**）可取得預測補正後的殘響特性，不過此處即能取得預測補正後的實際殘響特性。
- 3 使用 **EQ 類型**：**SYMMETRY** 自動校正後（**全自動 MCACC** 等），選擇**殘響檢視**可顯示推測出來的殘響特性圖。若要在校正音場後顯示實際測量的殘響特性，請使用 **EQ ON** 測量。
- 4 若要指定儲存 **MCACC** 記憶體的位置，請按下 **MCACC** 選擇要儲存的 **MCACC** 記憶體。

精確距離 (僅適用於 SC-LX83)

使用本功能前，請先執行全自動 MCACC 設定程序（請參閱第 43 頁）。執行全自動 MCACC 程序可修正距離精準度至 1 cm，但精確距離功能可讓您調整揚聲器距離（揚聲器的位置）的精準度達 1 cm 以下。此時，除修正距離的數值外，請確實移動揚聲器的實體位置進行微調（無法調整重低音）。畫面會顯示麥克風的輸入。請細部調整揚聲器的位置，讓儀表讀數值達到最高。可透過螢幕中的儀表，輕鬆執行先前必須由專業安裝人員親耳調整的細部距離。將麥克風放在連接麥克風並執行全自動 MCACC 操作時的相同位置。

1 從手動 MCACC 設定選單選取「精確距離」。

2 請由右前置聲道依序細部調整揚聲器的位置。¹

測試脈衝會經由所選聲道的揚聲器輸出後，再從其他揚聲器輸出。將選擇揚聲器的位置朝向或遠離麥克風移動 1 cm。請看著畫面細部調整揚聲器的位置，讓儀表讀數值達到最高。另外，作為標準的聲道是依據調整的聲道而定。請勿移動作為標準聲道的揚聲器。儀表最高讀數值為 10.0。（若讀數值低於 10.0，請調整揚聲器以達到最大值。）

3 操作完成，按下 RETURN。

此時即會回到手動 MCACC 設定選單。

檢查 MCACC 資料

在第 43 頁的自動進行優化聲音調諧（全自動 MCACC）的程序、第 98 頁的自動 MCACC（專業人士用）的程序或在第 100 頁的手動 MCACC 設定微調後，您可以使用 GUI 畫面檢查經過校正的設定。可使用 USB 裝置將資料傳輸至電腦，並在電腦畫面上檢查。

1 將遙控器設為接收器操作模式，然後按 HOME MENU。

圖形使用者介面（GUI）畫面出現在您的電視機上。使用 ↑/↓/←/→ 與 ENTER 來瀏覽整個所有畫面，並選擇選單項目。按下 RETURN 確認並退出目前選單。

2 從 Home Menu 選擇「MCACC 資料檢查」。

3 選取想要檢查的設定值。

- 揚聲器設定 – 用於檢查喇叭系統的設定。詳情請參閱第 105 頁的揚聲器設定乙節。
- 聲道位準 – 用於檢查不同揚聲器的輸出位準。詳情請參閱第 105 頁的聲道位準乙節。
- 揚聲器距離 – 用於檢查不同揚聲器的距離。詳情請參閱第 105 頁的揚聲器距離乙節。
- 駐波 – 用於檢查駐波控制濾波器設定值。詳情請參閱第 105 頁的駐波乙節。
- 聲響特性 EQ 調整 – 用於檢查聆聽環境的頻率回應的校正值。詳情請參閱第 105 頁的聲響特性 EQ 調整乙節。
- 群組延遲 (僅適用於 SC-LX83) – 用於檢查揚聲器的群組延遲（校準前後）。詳情請參閱第 105 頁的群組延遲 (僅適用於 SC-LX83) 乙節。
- 輸出 MCACC 資料 – 詳情請參閱第 106 頁的輸出 MCACC 資料乙節。

附註

- 1 若麥克風擺設與全自動 MCACC 或自動 MCACC 程序執行時的位置不同，可能會無法妥善地進行調整。此情況下建議執行自動 MCACC 自訂測量第 101 頁的揚聲器距離微調中的程序，接著無須移動麥克風即可執行此處說明的調整方式。
- 此處的調整是指調整 1 cm 以內的誤差（無法使用自動 MCACC 設定加以調整）。利用自動 MCACC 設定修正距離後可能會顯示 0.0，但此項調整仍可將修正最佳化。請注意：完成此處的細部調整後，若執行自動 MCACC 設定，則修正的精準度將下降 1 cm 左右。
- 如同使用自動 MCACC 設定一般，請進盡可能在安靜的環境下進行調整。調整時若接收到突如其來的噪音，則會顯示 0.0。
- 即使依照適當順序調整 R（右前置）聲道，各聲道的距離仍須一致。
- 請格外留意切勿將揚聲器傾斜移動。
- 可透過聆聽精確距離 (僅適用於 SC-LX83) 的測試脈衝輸出，檢查此處調整後的結果（揚聲器之間測試脈衝的位置將比調整前更加集中）。請留意切勿變更此時的距離值。

4 按下 RETURN 以回到 MCACC 資料檢查選單，重複步驟 2 及 3 以檢查其他的設定值。

5 操作完成，按下 RETURN。

此時您會回到 Home Menu。

揚聲器設定

使用此項目可顯示揚聲器的大小與數量。詳情請參閱第 109 頁的揚聲器設定乙節。

1 從 MCACC 資料檢查選單中選取「揚聲器設定」。

2 選擇欲檢查的聲道。

可用 ↑/↓ 選擇聲道。即會在配置圖中反白顯示對應聲道。

聲道位準

使用此項目顯示各聲道的位準。詳情請參閱第 110 頁的聲道位準乙節。

1 從 MCACC 資料檢查選單中選取「聲道位準」。

2 「MCACC」反白顯示後，使用 ←/→ 選擇欲檢查的 MCACC 預設值。

即會顯示所選 MCACC 預設值的聲道位準。「---」顯示未連接的聲道。

揚聲器距離

使用此項目顯示各聲道到聆聽位置間的距離。詳情請參閱第 110 頁的揚聲器距離乙節。

1 從 MCACC 資料檢查選單中選取「揚聲器距離」。

2 「MCACC」反白顯示後，使用 ←/→ 選擇欲檢查的 MCACC 預設值。

即會顯示所選 MCACC 預設值的各聲道距離。「---」顯示未連接的聲道。

駐波

使用此項目顯示各種 MCACC 記憶的駐波相關調整數值。詳情請參閱第 102 頁的駐波乙節。

1 從 MCACC 資料檢查選單中選取「駐波」。

2 反白顯示「濾波器聲道」時，使用 ↑/↓ 選擇您要檢查駐波控制的聲道。

即會顯示儲存在所選 MCACC 預設值中所選聲道的駐波校準值及其圖形。

3 按下 ← 反白顯示「MCACC」，使用 ↑/↓ 選擇欲檢查的 MCACC 預設值。

聲響特性 EQ 調整

使用此項目顯示各種 MCACC 預設值中各種聲道頻率響應的校準值。詳情請參閱第 102 頁的音場補正等化調整功能乙節。

1 從 MCACC 資料檢查選單中選取「聲響特性 EQ 調整」。

2 「Ch」反白顯示後，使用 ↑/↓ 選擇聲道。

即會顯示儲存在所選 MCACC 預設值中所選聲道的頻率響應校準值及其圖形。

3 按下 ← 反白顯示「MCACC」，使用 ↑/↓ 選擇欲檢查的 MCACC 預設值。

群組延遲 (僅適用於 SC-LX83)

使用此項目顯示校準過的揚聲器群組延遲結果。詳情請參閱第 58 頁的使用相位控制和全頻相位控制取得更好的聲音 (僅適用於 SC-LX83) 乙節。

1 從 MCACC 資料檢查選單中選取「群組延遲」。

2 「聲道」反白顯示後，使用 ←/→ 選擇欲檢查的聲道。

即會顯示所選聲道的群組延遲校準結果。

當選擇進階 MCACC 中的全自動 MCACC 或在自動 MCACC 選取時選擇 ALL 或 Full Band Phase Ctrl 執行測量時，也會顯示群組延遲校準前的圖形。

在 Calibration 選擇 After 後，會顯示補正後的群組延遲。相較於選擇 Before 時，使用 After 後頻段間的延遲差異比較少，而不同聲道間的群組延遲則一致，您可利用此特性來檢查全頻相位控制效果。

若所選的群組延遲尚未經過測量，No Data 會顯示。

輸出 MCACC 資料

繼續之前，請確定您已完成第 104 頁的檢查 MCACC 資料中的步驟 2。使用進階 MCACC 功能測量的資料會傳輸至 USB 裝置中。¹ 補正前後的殘響特性及群組延遲特性² 3D 圖形與 MCACC 結果（參數）皆可在電腦上檢查。

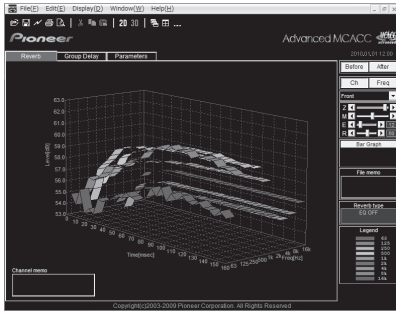

- 1 從 MCACC 資料檢查選單中選取「輸出 MCACC 資料」。

接收器準備好傳輸時，「請連接您的 USB 隨身碟以寫入 MCACC 資料，然後按下「確定」來輸出 MCACC 資料。」顯示在 GUI 畫面上。

- 2 將 USB 裝置連接至前面板上的 USB 端子，然後選擇「OK」。

「請稍候 ...」將顯示在畫面上，並開始傳輸測量資料至 USB 裝置。

顯示「Complete」後，即完成傳輸。³

資料管理

本系統可讓您儲存多達六項的 MCACC 預設值，能讓您根據不同的聆聽位置來補正您的系統（或對同一聆聽位置進行頻率調整）。⁴ 這對於利用設定值逐一配合您所聆聽的來源種類及您所坐位置（例如，坐在沙發上觀賞電影，或靠近電視機打電玩）是相當有用的。從此選單中，您可以從一預設值複製到另一個、命名預設值方便您更容易識別，以及清除您不需要的設定值。

- 1 將遙控器設為接收器操作模式，然後按 HOME MENU。

圖形使用者介面（GUI）畫面出現在您的電視機上。使用 ↑/↓/←/→ 與 ENTER 來瀏覽整個所有畫面，並選擇選單項目。按下 RETURN 確認並退出目前選單。

- 2 從 Home Menu 中選取「資料管理」。

- 3 選取要調整的設定值。

- 記憶名稱變更 – 命名您的 MCACC 預設值以方便容易識別（請參閱以下的重新命名 MCACC 預設值乙節）。
- MCACC 記憶複製 – 將其中一個 MCACC 預設值的設定值複製到其他 MCACC 預設值中（請參閱第 107 頁的複製 MCACC 預設資料乙節）。
- MCACC 記憶清除 – 清除任何您不需要的 MCACC 預設值（請參閱第 107 頁的清除 MCACC 預設值乙節）。

重新命名 MCACC 預設值

若是您有數項不同正在使用的 MCACC 預設值，您便可能需要將它們重新命名以方便更容易辨識。

- 1 從資料管理設定選單中選取「記憶名稱變更」。
- 2 選取您要重新命名的 MCACC 預設值，然後選取合適的預設名稱。
使用 ↑/↓ 以選取預設值，接著使用 ←/→ 以選取預設名稱。

- 3 視需要按 MCACC 預設值來重複操作步驟，然後在完成時按下 RETURN。

此時您會回到資料管理設定選單。

附註

- 1 MCACC 資料及參數可從此接收器傳輸至 USB 裝置，並透過連接 USB 裝置與電腦，經由電腦中的 MCACC 軟體匯入資料。詳情請參閱第 39 頁的連接 USB 裝置以進行先進 MCACC 輸出乙節。
- 2 此功能僅適用於 SC-LX83，因為群組延遲特性的 3D 圖形顯示幕支援此功能。
- 3 接收器中只能儲存一組殘響特性。若您想要比較多種不同的測量結果，請在每次進行殘響測量後將資料傳輸到 USB 隨身碟中。
- 4 此項操作可在第 43 頁的自動進行優化聲音調諧（全自動 MCACC）或在第 98 頁的自動 MCACC（專業人士用）中完成，不論任何一項您都應事先完成。

複製 MCACC 預設資料

若是您想要手動調整音場補正等化功能（請參閱第 100 頁的*手動 MCACC 設定* 乙節），我們建議您將目前的設定值¹複製到一未經使用的 MCACC 預設值。此種方式可取代僅有平淡的等化曲線，提供開始操作的參考。

1 從資料管理設定選單中選取「MCACC 記憶複製」。

2 選取想要複製的設定值。

- **全部資料**— 複製所選取 MCACC 預設記憶的所有設定值。
- **位準和距離**— 僅複製所選取 MCACC 預設記憶的聲道位準及揚聲器距離設定值。

3 選取您要複製設定值的 MCACC 預設值「From」，然後指定您所要複製的目的地（「To」）。

確定您沒有覆蓋掉目前您正在使用的 MCACC 預設值（此將無法回覆）。

4 選取「OK」確認並複製設定值。

當 **MCACC 記憶複製?** 顯示時，選擇 **YES**。若已選取 **NO**，將無法複製記憶。

完成! 會顯示在 GUI 畫面中以確認 MCACC 預設值已複製完成，接著您便會自動回到資料管理設定選單。

清除 MCACC 預設值

若是您不會再使用到所記憶的 MCACC 預設值，您便可選擇將該項預設值的補正設定值清除。

1 從資料管理設定選單中選取「MCACC 記憶清除」。

2 選取您想要清除的 MCACC 預設值。

確定您沒有清除掉您目前所使用到的 MCACC 預設值（此將無法回覆）。

3 選取「OK」以確認並清除預設值。

當 **MCACC 記憶清除?** 顯示時，選擇 **YES**。若已選取 **NO**，將無法清除記憶。

完成! 會顯示在 GUI 畫面中以確認 MCACC 預設值已清除完成，接著您便會自動回到資料管理設定選單。

附註

¹ 此設定為在第 43 頁的*自動進行優化聲音調諧*（全自動 MCACC）或第 98 頁的*自動 MCACC*（專業人士用）中所完成的設定值。

第 12 章：

系統設定及其他設定選單

 重要

- 設定接收器操作模式的程序與包含 SC-LX83 及 SC-LX73 在內的遙控器不同。若為 SC-LX83 的遙控器，請將遙控器操作開關設為 **RECEIVER**。若為 SC-LX73 的遙控器，請按下 **RECEIVER** 按鍵。當說明中指示「將遙控器設為接收器操作模式」時，請使用上述個別程序。

從系統設定選單上進行接收器的設定

以下章節詳述如何手動變更揚聲器相關設定與其他設定（輸入選項、OSD 語言選項等）。

1 打開接收器及電視機。

確定電視機的視訊輸入設定為本接收器。

2 將遙控器設為接收器操作模式，然後按 HOME MENU。

圖形使用者介面（GUI）畫面出現在您的電視機上。使用 **↑/↓/←/→** 與 **ENTER** 來瀏覽整個所有畫面，並選擇選單項目。按下 **RETURN** 確認並退出目前選單。

- 可隨時按下 **HOME MENU** 按鍵退出 Home Menu。

3 從 Home Menu 選擇「系統設定」後按下 ENTER。

4 選取要調整的設定值。

- 手動揚聲器設定** – 設定後環繞端子的連線類型與已連接揚聲器的大小、數量、距離以及整體平衡（請參閱以下的手動揚聲器設定乙節）。
- 輸入設定** – 可指定所連接的數位、HDMI 和色差視訊輸入（請參閱第 45 頁的輸入設定選單乙節）。
- OSD 語言** – GUI 畫面的顯示語言可以切換（請參閱第 42 頁的切換電視機格式設定值乙節）。
- 網路設定** – 進行必要的設定以連接本機與網路（請參閱第 111 頁的網路設定選單乙節）。
- 其他設定** – 可自行設定以反映個人希望使用接收器的方式（請參閱第 113 頁的其他設定選單乙節）。

手動揚聲器設定

本接收器可進行細部設定產生優化的環繞聲效能。所有設定只需進行一次（除非目前喇叭系統的擺設有變動或加入新的揚聲器）。

這些設定值的設計是為了讓您自訂您的系統，但若是您對於在第 43 頁的自動進行優化聲音調諧（全自動 MCACC）中所完成的設定值已感到滿意，便無須完成所有這些的設定值。

 注意

- 手動揚聲器設定中所用到的測試音均是以高音量輸出。

1 選擇「手動揚聲器設定」，然後按 ENTER。

請參閱上文的從系統設定選單上進行接收器的設定乙節的說明，進入此一選單畫面。

2 選取要調整的設定值。

若第一次進行此項設定，則請依序調整每項設定值：

- 喇叭系統** – 可指定使用後環繞揚聲器的方式（第 109 頁）。
- 揚聲器設定** – 可指定您所連接揚聲器的大小及數量（第 109 頁）。
- 聲道位準** – 可調整喇叭系統的整體平衡（第 110 頁）。
- 揚聲器距離** – 可指定揚聲器與聆聽位置之間的距離（第 110 頁）。
- X-Curve** – 可調整您喇叭系統播放電影音效時的音色平衡（第 111 頁）。
- THX 音頻設定** – 可指定是否正在使用 THX 揚聲器設定（第 111 頁）。

3 進行每項設定值所需的調整，在完成所有設定後按下 RETURN 確認。

喇叭系統設定

- 預設值：正常 (SB/FH)

揚聲器端子與此接收器的搭配使用方式有許多種。除了用於前側高音或前側廣角揚聲器上的一般家庭劇院設定外，它們也可以用於雙倍放大前置揚聲器功率或視為另外置於其他房間內的喇叭系統。

1 從手動揚聲器設定選單中選取「喇叭系統」。請參閱第 108 頁的從系統設定選單上進行接收器的設定乙節的說明，進入此一選單畫面。

2 選取喇叭系統設定。

- **正常 (SB/FH)** – 可選取以一般家庭劇院方式搭配主要（喇叭系統 A）設定中的前側高音揚聲器使用。
- **正常 (SB/FW)** – 可選取以一般家庭劇院方式搭配主要（喇叭系統 A）設定中的前側廣角揚聲器使用。
- **Speaker B** – 選擇使用 B 揚聲器端子聆聽從另外房間內播放的立體聲（請參閱第 73 頁的**切換揚聲器端子**乙節）。
- **Front Bi-Amp** – 選擇此設定可雙向放大前置揚聲器（請參閱第 25 頁的**雙向放大揚聲器**乙節）。
- **ZONE 2** – 選擇使用（後環繞）B 揚聲器端子以在其他房間作為獨立系統使用（請參閱第 73 頁的**使用 MULTI-ZONE 控制**乙節）。

3 若您在步驟 2 選擇正常 (SB/FH)、正常 (SB/FW) 或 Speaker B，請選擇環繞揚聲器的擺設。

在環繞揚聲器直接放在聆聽位置旁邊的 7.1 聲道環繞系統中，從側面聽到 5.1 聲道來源的環繞聲。此功能混合環繞揚聲器與後環繞揚聲器的聲音，因此應從對角到後面聽到環繞聲。¹

- **側面** – 環繞揚聲器放置在您的右側時請選擇此項。
- **後側** – 環繞揚聲器放置在您的斜後側時請選擇此項。

4 當「設定變更？」顯示時，選擇 Yes。

若已選取 No，將無法變更設定。此時您會回到**手動揚聲器設定**選單。

揚聲器設定

使用此設定值可指定您的揚聲器配置（揚聲器的大小、數量，以及分頻頻率）²。請確定在第 43 頁的**自動進行優化聲音調諧（全自動 MCACC）**中所完成的設定值均為正確。注意此設定值需應用到所有 MCACC 預設值上，而不可個別設定。

1 從手動揚聲器設定選單中選取「揚聲器設定」。

2 選擇要設定的揚聲器組，然後選取一揚聲器大小。使用 ◀/▶ 以選取下列每種揚聲器的大小（及數量）：³

- **Front** – 若您的前置揚聲器能有效產生低音頻率，或未連接重低音揚聲器時，選取 **LARGE**。選取 **SMALL** 以將低音頻率傳送至重低音上。
- **Center** – 所有中置揚聲器若能有效產生低音頻率，選取 **LARGE**，或可選取 **SMALL** 將低音頻率傳送至其他揚聲器或重低音上。若未連接中置揚聲器，請選擇 **NO**（中置聲道會傳送至前置揚聲器）。
- **FH** – 所有前側高音揚聲器若能有效產生低音頻率，選取 **LARGE**，或可選取 **SMALL** 將低音頻率傳送至其他揚聲器或重低音上。若您未連接前側高音揚聲器，請選擇 **NO**（前側高音聲道會傳送至前置揚聲器）。⁴
- **FW** – 所有前側廣角揚聲器若能有效產生低音頻率，選取 **LARGE**，或可選取 **SMALL** 將低音頻率傳送至其他揚聲器或重低音上。若您未連接前側廣角揚聲器，請選擇 **NO**（前側廣角聲道會傳送至前置揚聲器）。⁵

附註

1 視揚聲器和音源的位置而定，有時可能無法得到好結果。這時，請將設定值設定為側面或後側。

2 若是您正在使用 THX 揚聲器設定，請將所有揚聲器設定為 **SMALL**。

3 若前置揚聲器的設定選取 **SMALL**，重低音揚聲器便會固定設定為 **YES**。另外，若是前置揚聲器設定為 **SMALL**，中置、環繞、後環繞、前側高音及前側廣角揚聲器便不能設定為 **LARGE**。此時，所有的低音頻率會全部傳送至重低音上。

4 只有在揚聲器系統設定為**正常 (SB/FH)**時才能調整此設定。

• 若將環繞揚聲器設定為 **NO**，則設定便會自動設定為 **NO**。

5 只有在揚聲器系統設定為**正常 (SB/FW)**時才能調整此設定。

• 若將環繞揚聲器設定為 **NO**，則設定便會自動設定為 **NO**。

- **Surr** – 若所有環繞揚聲器能有效產生低音頻率，選取 **LARGE**。或可選取 **SMALL** 將低音頻率傳送至其他揚聲器或重低音上。若未連接環繞揚聲器，請選擇 **NO**（環繞聲道的音效會傳送至前置揚聲器或重低音）。
- **SB** – 可選取所擁有的後環繞揚聲器數量（一、二或無）。¹ 若所有後環繞揚聲器能有效產生低音頻率，選取 **LARGEx2** 或 **LARGEx1**。可選取 **SMALLx2** 或 **SMALLx1** 將低音頻率傳送至其他揚聲器或重低音上。若是您沒有連接後環繞揚聲器，請選擇 **NO**。
- **SW** – 設定為 **SMALL** 的聲道的 LFE 訊號及低音頻率，在選取 **YES** 時會經由重低音輸出。若希望重低音能持續輸出低音音效或想要更深沉的低音，可選擇 **PLUS** 設定值（一般經由前置及中置揚聲器輸出的低音頻率也會傳送至重低音上）。² 若未連接重低音，請選擇 **NO**（低音頻率會經由其他揚聲器輸出）。

3 選擇「X. OVER」並設定分頻頻率。³

低於此點以下的頻率將會被傳送至重低音上（或 **LARGE** 揚聲器）。

4 操作完成，按下 RETURN。

此時您會回到手動揚聲器設定選單。

聲道位準

使用聲道位準設定值，可調整揚聲器的整體平衡。這是一項在設定家庭劇院時相當重要的設定值。

1 從手動揚聲器設定選單中選取「聲道位準」。

測試音將開始。

2 使用 ←/→ 以調整每個聲道的位準。

請使用 ↑/↓ 以切換揚聲器。

測試音輸出時調整各揚聲器的聲道位準。⁴

3 操作完成，按下 RETURN。

此時您會回到手動揚聲器設定選單。



提示

- 您可將遙控器設為接收器操作模式以變更聲道位準，再按下 **CH LEVEL**，然後使用遙控器上的 ←/→。

揚聲器距離

為使系統的聲音能有正確的深度及分離度，因此必須在指定揚聲器與聆聽位置間的距離。本接收器隨後便可加入正確的延遲以產生強而有力的環繞音效。

1 從手動揚聲器設定選單中選取「揚聲器距離」。

2 使用 ←/→ 以調整每個揚聲器的距離。

每個揚聲器的間距可以 0.01 m 為單位調整。

3 操作完成，按下 RETURN。

此時您會回到手動揚聲器設定選單。



提示

- 為了能產生優化的環繞音效，請確定所有後環繞揚聲器與聆聽位置之間距離均相同。

附註

- 1 若您選擇 **ZONE 2** 或 **Front Bi-Amp**（在第 109 頁的喇叭系統設定中），便無法調整後環繞設定值。
 - 2 若將環繞揚聲器設定為 **NO**，則後環繞揚聲器便會自動設定為 **NO**。
 - 3 若使用重低音又希望享受更多的低音，在邏輯上最好將前置揚聲器設定為 **LARGE**，重低音設定為 **PLUS**。然而，這並不一定會產生最佳的低音效果。需視您房間內揚聲器的擺設方式，您或會實際感覺到因低頻抵銷的作用而導致低音音量有降低的現象。此時，可嘗試調整揚聲器的位置或方向。若無法得到很好的效果，則將其設定為 **PLUS** 及 **YES**，或改而將前置揚聲器設定為 **LARGE** 及 **SMALL**，讓耳朵自行判斷何種方式所產生的音效最佳。若有任何問題，最簡單的方法就是將前置揚聲器選取為 **SMALL**，使所有低音從重低音輸出。
 - 4 此設定值可決定選取 **LARGE** 的揚聲器、或重低音所播放的低音音效，以及選取 **SMALL** 的揚聲器所播放的低音音效之間的切斷值。同時，可決定 LFE 聲道中低音音效的分類點。
 - 使用全自動 MCACC 設定或自動 MCACC 設定時（**ALL** 或揚聲器設定），將不會套用此處的設定，且將自動設定分頻頻率。分頻頻率是一種以實現最佳音場為目的的頻率，會考量所有連接揚聲器的低音能力與人類聽覺特性。
 - 若是您正在使用 THX 揚聲器，請確定分頻頻率是設定成 **80Hz**。
- 4 若使用聲壓位準計（SPL），請從主要聆聽位置擷取讀數，並將每只揚聲器的位準調至 75 dB SPL（C 加權／慢速讀取）。

X-Curve

多數混合以形成電影音效的聲音在大型房間內播放時會顯得過度嘹亮。因此，X-Curve 設定值就可為家庭劇院的聆聽環境提供一種再等化的作用，同時還能將電影音效恢復正常的音調平衡。¹

- 1 從手動揚聲器設定選單中選取「X-Curve」。
- 2 選擇您要的 X-Curve 設定值。

使用 ◀/▶ 以調整設定值。X-Curve 所代表的是每八度音之分貝值的下降斜率，起始值為 2 kHz。當斜率增加，音效的亮度便會降低（最大值 -3dB/oct ）。請使用下列指標來根據您的房間大小設定 X-Curve：

房間大小 (m ²)	≤36	≤48	≤60	≤72	≤300	≤1000
X-Curve (dB/oct)	-0.5	-1.0	-1.5	-2.0	-2.5	-3.0

- 若是您選取 **OFF**，頻率曲線將會呈現水平同時 X-Curve 不具任何效用。

- 3 操作完成，按下 **RETURN**。

THX 音頻設定

此選單可讓使用者調整各種 THX 功能，包括 Loudness Plus、後環繞聲道處理、SB SP 位置、THX Ultra2/Select2² Subwoofer（開啟／關閉）及邊界增益控制。有關這些 THX 功能的詳情，請參閱第 128 頁。

- 1 從手動揚聲器設定選單中選取「THX 音頻設定」。
- 2 選擇 **ON** 或 **OFF** 用於 THX Loudness Plus 設定。
- 3 指定 SBch 處理程序為自動或手動。
 - **自動** – 連接後環繞揚聲器時，不管目前是否偵測到輸入音訊訊號中的後環繞聲道訊號，都會設定適當的 THX 環繞模式。
 - **手動** – 可選擇所需的 THX 環繞模式，不論輸入的音訊訊號是否有後環繞聲道訊號。
- 4 指定後環繞揚聲器相互之間的距離。
 - **0–0.3 m** – 後環繞揚聲器相距 30 cm 以內（最為適用於 THX 環繞音效）。
 - **>0.3–1.2 m** – 後環繞揚聲器彼此間相距 30 cm 至 1.2 m。
 - **1.2 m+** – 後環繞揚聲器相距超過 1.2 m（預設）。

- 5 確認重低音揚聲器是否經 **Ultra2/Select2²** 認證。

若重低音揚聲器未經 THX Ultra2/Select2² 認證，但仍希望開啟邊界增益補償，請選擇此處的 **YES**，但可能無法有效運作。

- 6 請選擇邊界增益補償設定的 **ON** 或 **OFF**。

- 7 操作完成，按下 **RETURN**。

此時您會回到手動揚聲器設定選單。

網路設定選單

設定網路以聆聽此接收器上的網際網路廣播。

- 1 將遙控器設為接收器操作模式，然後按 **HOME MENU**。

圖形使用者介面（GUI）畫面出現在您的電視機上。使用 **↑/↓/◀/▶** 與 **ENTER** 來瀏覽整個所有畫面，並選擇選單項目。按下 **RETURN** 確認並退出目前選單。

- 2 從 Home Menu 中選取「系統設定」。

- 3 從系統設定選單中選取「網路設定」。

- 4 選取要調整的設定值。

若第一次進行此項設定，則請依序調整每項設定值：

- **IP 位址、代理伺服器** – 設定此接收器的 IP 位址／代理伺服器（第 112 頁）。
- **資訊** – 檢查此接收器網路部分的 MAC 位址及韌體版本（第 112 頁）。
- **網路待機** – 即使接收器在待機模式中（第 112 頁），也可使用 Web Control 功能。

附註

¹ 由於原理都相同，X-Curve 便不會在您使用任何一種 Home THX、純音直接或優化環繞模式時應用。
² Ultra2 適用於 SC-LX83，Select2 適用於 SC-LX73。

IP 位址／代理伺服器設定

如果連接到本接收器的 LAN 端子的路由器是寬頻路由器（有內建的 DHCP 伺服器功能），只要開啟 DHCP 伺服器的功能即可，而且您不必手動設定網路。您只有在本接收器連接至沒有 DHCP 伺服器功能的寬頻路由器時，才必須依照以下所述來設定網路。在設定網路前，請洽詢您的 ISP 或網路管理員瞭解所需的設定。建議您也參閱您的網路設備隨附的操作手冊。¹

IP 位址

所輸入的 IP 位址必須符合以下的範圍限制。若輸入的 IP 位址超出以下的範圍，將無法播放儲存在網路設備的音訊檔案或收聽網路電台。

A 類別：10.0.0.1 至 10.255.255.254

B 類別：172.16.0.1 至 172.31.255.254

C 類別：192.168.0.1 至 192.168.255.254

子網路遮罩

若本接收器有連接 xDSL 數據機或終端配接器，請輸入 ISP 提供的子網路遮罩。在大部分情況中，請輸入 255.255.255.0。

預設閘道

若本接收器有連接閘道（路由器），輸入對應的 IP 位址。

慣用 DNS 伺服器／其他 DNS 伺服器

如果您的 ISP 書面只提供一個 DNS 伺服器位址，請在「慣用 DNS 伺服器」欄位中輸入。若有提供超過兩組 DNS 伺服器位址，請在其他 DNS 伺服器位址欄位輸入「其他 DNS 伺服器」。

代理伺服器主機名稱／代理伺服器通訊埠

若是透過代理伺服器將本接收器連接到網路，則需進行此設定。在「代理伺服器主機名稱」欄位中，輸入代理伺服器的 IP 位址。另在「代理伺服器通訊埠」欄位中，輸入代理伺服器的連接埠號碼。



提示

- 按下 **↑/↓** 或數字鍵輸入英數字元。要一次刪除所輸入的全部英數字元，請按 **CLEAR**。

1 從網路設定選單中選取「IP 位址、代理伺服器」。

2 選取您想要的 DHCP 設定值。

選擇 **ON** 時，網路自動設定，而且您不必依照步驟 3 執行。請繼續步驟 4。

若網路上沒有 DHCP 伺服器，且您選擇 **ON**，此接收器將使用自己的自動 IP 設定功能來決定 IP 位址。²

3 輸入 IP 位址、子網路遮罩、預設閘道、慣用 DNS 伺服器及其他 DNS 伺服器。

按下 **↑/↓** 選擇數字並按下 **←/→** 移動游標。

4 選擇用於啟動代理伺服器設定的「OFF」或「ON」以關閉或啟動代理伺服器。

假使您選擇「OFF」，請繼續步驟 7。另一方面，假使選擇「ON」，請繼續步驟 5。

5 輸入代理伺服器位址或網域名稱。

6 輸入代理伺服器的連接埠號碼。

使用數字鍵輸入連接埠號碼。

7 選擇「OK」以確認 IP 位址／代理伺服器設定。

檢查 MAC 位址

您可檢查 MAC 位址。

1 從網路設定選單中選取「資訊」。

網路待機

即使接收器在待機模式時，此設定可讓連接相同 LAN 的電腦利用 Web Control 功能（第 75 頁）操作接收器。

1 從網路設定選單中選取「網路待機」。

2 指定網路待機為 **ON** 或 **OFF**。

- **ON** – 即使接收器在待機模式時，也可使用 Web Control 功能。
- **OFF** – 接收器在待機模式時無法使用 Web Control 功能。（可讓您減少待機模式中的耗電量）。

附註

1 若無 DHCP 伺服器功能而變更網路設定，會造成本接收器網路設定的改變。

2 由自動 IP 設定功能決定的 IP 位址為 169.254.X.X。若 IP 位址是自動 IP 設定功能所設定，則您無法聆聽網際網路廣播電台。

其他設定選單

從其他設定選單中可自訂設定值，以確實反映您想要使用接收器的方式。

1 將遙控器設為接收器操作模式，然後按 HOME MENU。

圖形使用者介面（GUI）畫面出現在您的電視機上。使用 **↑/↓/←/→** 與 **ENTER** 來瀏覽整個所有畫面，並選擇選單項目。按下 **RETURN** 確認並退出目前選單。

2 從 Home Menu 中選取「系統設定」。

3 選擇「其他設定」，然後按 ENTER。

4 選取要調整的設定值。

若第一次進行此項設定，則請依序調整每項設定值：

- **HDMI 設定** – 同步化此接收器與支援 HDMI 控制的先鋒設備（第 67 頁）。
- **音量設定** – 設定本接收器的音量相關操作（請參閱下文）。
- **遙控模式設定** – 設定本接收器的遙控模式（請參閱下文）。
- **Flicker Reduction** – 調整 GUI 畫面的外觀（第 114 頁）。
- **RF 遙控設定**（僅適用於 SC-LX83）– 即使接收器在待機模式時也可使用 CU-RF100（第 114 頁）。
- **EXTENSION 設定**（僅適用於 SC-LX73）– 即使接收器在待機模式時也可使用 CU-RF100（第 114 頁）。
- **多聲道輸入設定** – 指定多聲道輸入的選用設定值（第 114 頁）。

5 進行每項設定值所需的調整，在完成所有設定後按下 RETURN 確認。

音量設定

您可設定此接收器的最大音量，或指定開啟電源時的音量程度。

1 從其他設定選單中選取「音量設定」。

2 選取您想要的電源開啟電平設定值。

音量可以設定，因此在接收器的電源開啟時都設定在相同大小。

- **上次音量（預設）** – 電源開啟時，音量設定為和上次關閉電源時相同的音量大小。
- **「---**」 – 電源開啟時，音量設定為最小音量。
- **-80.0dB 至 +12.0dB** – 指定開啟電源時要設定的音量，間隔為 0.5 dB。

無法設定比在「音量限制設定」指定的值還要大的音量大小（請參閱下文）。

3 選取您想要的音量限制設定值。

使用此功能限制最大音量。音量無法調高至比在這裏設定還要高的大小，即使是操作 **MASTER VOLUME** 按鈕（或前面板上的旋鈕）也無法。

- **OFF**（預設）– 最大音量未受限制。
- **-20.0dB/-10.0dB/0.0dB** – 最大音量限制在這裏設定的值。

4 選取您想要的靜音位準設定值。

此功能可設定按下 **MUTE** 時的降低音量程度。

- **完整**（預設值）– 沒有聲音。
- **-40.0dB/-20.0dB** – 音量將降至此處指定的程度。

5 操作完成，按下 RETURN。

此時您會回到其他設定選單。

遙控模式設定

- 預設值：**1**

這樣會將本接收器的遙控模式設定至在使用多台接收器時防止錯誤操作。

1 從其他設定選單中選取「遙控模式設定」。

2 選取您想要的遙控模式設定值。

3 選擇「OK」以切換遙控模式。

4 依畫面上的指示變更遙控器的設定。

請參閱第 78 頁（SC-LX83）／第 90 頁（SC-LX73）的**操作多台接收器**。

5 操作完成，按下 RETURN。

此時您會回到其他設定選單。

Flicker Reduction 設定

- 預設值：OFF

可增加 GUI 畫面的解析度。如果您覺得難以看到 GUI 畫面，請嘗試變更此設定。請注意，此設定中的解析度僅影響 GUI 畫面，對視訊輸出沒有任何影響。

1 從其他設定選單中選取「Flicker Reduction 設定」。

2 選取您想要的 Flicker Reduction 設定值。

3 操作完成，按下 RETURN。

此時您會回到其他設定選單。

RF 遙控設定 (僅適用於 SC-LX83)

- 預設值：OFF

CU-RF100 可透過 RF 通訊操作接收器。若要透過 RF 通訊操作，將 RF 遙控設定設為 ON。在此設定 ON 時，即使接收器在待機模式，也可操作接收器。

1 從其他設定選單中選取「RF 遙控設定」。

2 選取您想要的 RF 遙控設定值。

3 操作完成，按下 RETURN。

此時您會回到其他設定選單。

EXTENSION 設定 (僅適用於 SC-LX73)

- 預設值：OFF

CU-RF100 可透過 RF 通訊操作接收器。若要透過 RF 通訊操作，將 EXTENSION 設定設為 ON。在此設定 ON 時，即使接收器在待機模式，也可操作接收器。

1 從其他設定選單中選取「EXTENSION 設定」。

2 選取您想要的 EXTENSION 設定值。

3 操作完成，按下 RETURN。

此時您會回到其他設定選單。

多聲道輸入設定

您可以調整多聲道輸入的重低音位準。此外，選取多聲道輸入作為輸入功能時，您可以顯示其他輸入功能的視訊影像。在多聲道輸入設定中，您可以指定視訊輸入至多聲道輸入。

1 從其他設定選單中選取「多聲道輸入設定」。

2 選取您想要的「SW 輸入增益」設定值。

- 0dB – 輸出在來源上以原始位準錄製的重低音聲音。
- +10dB – 輸出在位準上增加 10 dB 的重低音聲音。

3 選取您想要的「視頻輸入」設定值。

選擇多聲道輸入作為輸入功能時，您可以顯示其他輸入功能的視訊影像。您可以從下列項目中選取視訊輸入：DVD，TV/SAT，DVR/BDR，VIDEO，OFF。

4 操作完成，按下 RETURN。

此時您會回到其他設定選單。

第 13 章： 其他資訊

揚聲器設定指南

若要使環繞效果更佳，則揚聲器的擺放位置即為關鍵，另外務必使揚聲器的音量及音調特性和諧一致，如此方可準確地集中多聲道聲音。

擺放揚聲器的三大要素為距離、角度及方向（揚聲器對準的方向）。

距離：所有揚聲器的距離應相等。

角度：揚聲器必須水平對稱。

方向：方向應水平對稱。

然而大部分的住家並未具有如此的環境。此接收器的全自動 MCACC 設定功能可電子自動調整揚聲器距離在 1 cm 的精準度（第 43 頁）。

*僅適用於 SC-LX83：*依音量及音質而言，使用等化器進行精確音場修正，搭配使用全頻相位控制功能（第 58 頁）進行揚聲器相位特性修正，如此即可打造理想的聆聽環境。

步驟 1：揚聲器配置及距離調整

使用揚聲器腳架或類似器具以確保其穩定性，而揚聲器至少需與環繞牆距離 10 cm。小心擺放揚聲器，讓左右側揚聲器距離聆聽位置的角度相等（調整的中心）。（建議在調整配置時使用線材。）理想上，所有揚聲器距離聆聽位置的距離應相等。

提示

- 若無法將揚聲器擺放於相等距離（圓周），請使用自動 MCACC 設定揚聲器距離（或精確距離 - *僅適用於 SC-LX83*）修正和揚聲器距離微調功能，以人工方式讓距離相等。

步驟 2：調整揚聲器高度

調整不同揚聲器的高度（角度）。

進行調整，讓前置揚聲器可在耳際的高度產生中／高頻。

若無法將中置揚聲器擺放與前置揚聲器的相同高度，請調整俯仰角度，讓中置揚聲器對準聆聽位置。擺放環繞揚聲器 1 時，請勿讓其低於耳際的高度。

步驟 3：調整揚聲器方向

若左右揚聲器未對準相同方向，則左右的音調將會不同，導致無法產生正確音場。但是若將全數揚聲器對準聆聽位置，則音場可能會較為狹窄。先鋒多聲道研究團隊經過測試後，發現將所有揚聲器對準聆聽位置後方 30 cm 至 80 cm 的區域（介於環繞揚聲器及聆聽位置之間），即可產生良好的聲音定位效果。

但是聲音定位的效果會隨室內條件，及所用揚聲器而有所差異。尤其是在較小的環境中（前置揚聲器靠近聆聽位置）採用此方法時，揚聲器會過於往內對準。建議在嘗試其他安裝方法時，以本安裝範例為參考。

步驟 4：擺放和調整重低音揚聲器

將重低音置於中置和前置揚聲器之間，讓相同的音樂來源更顯渾然天成（若只有一部重低音，則置於左側或右側均可）。重低音揚聲器的低音輸出並非指向性，因此無須對高度加以調整。一般情況是將重低音揚聲器擺放在地上。請將重低音揚聲器，擺放在不會抵銷其他揚聲器之低音輸出的地方。另外請注意，若將重低音揚聲器擺放在牆壁附近，則可能會與建築物產生共振，導致低音過度放大。

若必須將重低音揚聲器安裝於牆壁周遭，請將重低音揚聲器斜放，避免與牆面平行。如此有助於減少共振，但須視房間形狀而定，可能會產生駐波。但即使產生駐波，使用自動 MCACC 的駐波控制功能（第 105 頁），即可避免對音質造成影響。

步驟 5：自動 MCACC 設定（自動音場修正）功能的預設值

若上述程序皆已完成，則在執行全自動 MCACC 設定（第 43 頁），及精確距離（*僅適用於 SC-LX83*）（第 104 頁）程序時將可更為有效。

提示

- 至重低音揚聲器的距離可能會稍大於實際以捲尺等器具所測得之距離，這是因為此距離係以電子延遲加以修正，所以並不成問題。

揚聲器及顯示器之間的位置關係

前置揚聲器和顯示器的位置

前置揚聲器應盡可能與顯示器保持等距。

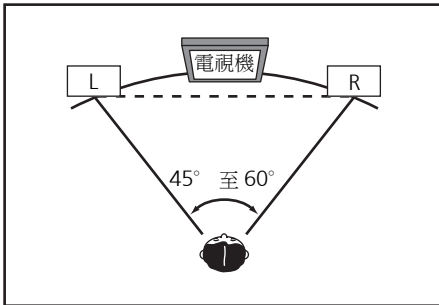

中置揚聲器及顯示器的位置

由於大多數對白是由中置揚聲器輸出，因此盡可能讓中置揚聲器靠近螢幕，可讓整體音效更顯得自然。但若是使用顯像管的電視機，請將中置揚聲器安裝在地板上時，調整其俯仰角度，讓揚聲器正對聆聽位置。

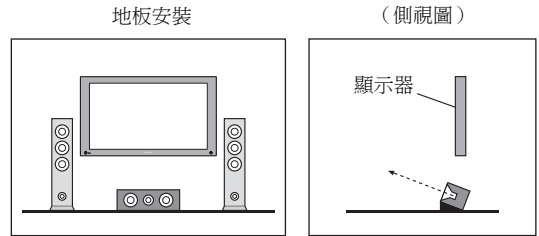

- 若中置揚聲器並非遮蔽類型，請安裝於遠離電視機之處。
- 顯示器上方安裝中置揚聲器時，請將其稍微向下朝聆聽位置擺放。

疑難排解

錯誤的操作經常被誤以為故障及功能異常。若認為設備出現問題，可按以下要點進行檢查。有時候問題可能出自其他的裝置。請檢查使用中的其他裝置和電器用品。若經查證以下各點之後問題仍然無法改善，則就近洽請您的先鋒授權獨立服務公司前來維修。

備註

- 若本機是因為靜電等外力導致無法正常操作，請拔掉插座上的電源插頭再重新插回，以回復正常的操作狀態。

電源

問題狀況	解決辦法
電源無法打開。	<ul style="list-style-type: none"> 確定電源線已插入正常供電的電源插座內。 嘗試將電源線自電源插座上拔掉，然後再插回去。 <p><i>僅適用於 SC-LX83:</i></p> <ul style="list-style-type: none"> 遙控器操作設為 RF 雙向通訊時，在 RF 遙控設定 設為 ON 前，無法開啟接收器的電源（請參閱第 114 頁的 <i>RF 遙控設定</i>（<i>僅適用於 SC-LX83</i>）乙節）。 遙控器操作設為 RF 雙向通訊時，檢查 RF 轉接器是否確實連接接收器。
本機在按鍵按下時沒有任何反應。	<ul style="list-style-type: none"> 嘗試將接收器關機再開機。 嘗試將電源線脫離再接上。
電源無法關閉。	<ul style="list-style-type: none"> 將遙控器的 MULTI-ZONE 操作選擇開關設定為 ZONE 2 或 ZONE 3，然後按 RECEIVER 以關閉子（ZONE 2 ON 或 ZONE 3 ON 會區顯示。）

問題狀況	解決辦法
大聲播放期間，電源突然關閉。	<ul style="list-style-type: none"> 調低音量。 調低第 100 頁的手動 MCACC 設定中的 63 Hz 及 125 Hz 等化器位準。 開啟數位安全功能。按住前面板的 ENTER 時，同時按下 ⏻ STANDBY/ON 將此接收器設定為待機模式。使用 TUNE ↑/↓ 選取 D.SAFETY ◀OFF▶，然後使用 PRESET ◀/▶ 選取 1 或 2（選取 D.SAFETY ◀OFF▶ 以關閉此功能）。若即使開啟 2 電源依然關閉，則請將音量調低。開啟 1 或 2 時，有些功能可能無法使用。
接收器突然關機或 iPod iPhone 指示燈閃爍。	<ul style="list-style-type: none"> 檢查是否有鬆脫的線股碰觸到後面板或其他的金屬線。若有，請重新將線接上，確定沒有離散的線股。 接收器可能存在有嚴重問題。請將電源插頭拔下並聯絡先鋒所授權的獨立服務公司。
顯示幕中閃爍著 AMP ERR ，接著電源自動關閉。 ADVANCED MCACC 閃爍同時電源不能開。	<ul style="list-style-type: none"> 接收器可能存在有嚴重問題。請勿嘗試打開接收器。請拔掉牆上插座的電源插頭，然後連絡先鋒所授權的獨立服務公司。
PQLS 閃爍但電源關閉。	<ul style="list-style-type: none"> 接收器的電源裝置或風扇有問題。嘗試開啟電源。如果發生同樣情況，表示接收器損壞。請拔掉牆上插座的電源插頭，然後連絡先鋒所授權的獨立服務公司。（其他徵狀可能在電源開啟時顯示。）
顯示幕的 OVERHEAT 閃爍或 AMP OVERHEAT 和 STANDBY/ON 指示燈閃爍，但電源關閉。	<ul style="list-style-type: none"> 將本機置於通風良好處自行冷卻後再行重新開機。 等待至少一分鐘，然後嘗試再次開啟電源。
接收器突然關閉電源或 ADVANCED MCACC 閃爍。	<ul style="list-style-type: none"> 電源裝置損壞。請拔掉牆上插座的電源插頭，然後連絡先鋒所授權的獨立服務公司。
顯示閃爍 12V TRG ERR 。	<ul style="list-style-type: none"> 12 V 觸發器插孔發生異常。重新連接正確後重新開啟電源。

無聲音

問題狀況	解決辦法
選取一輸入功能時沒有聲音傳出。	<ul style="list-style-type: none"> 檢查音量、靜音設定值（按下 MUTE）及揚聲器設定值（按下 SPEAKERS）。 確定所選取的是正確的輸入功能。
沒有聲音自前置揚聲器中傳出。	<ul style="list-style-type: none"> 檢查 MCACC 設定麥克風是否已經脫離。 確定已選取正確的輸入訊號（按下 SIGNAL SEL）。注意，已選取 PCM 時，即無法聽到任何其他訊號格式。 檢查來源設備連接是否正確（請參閱第 19 頁的連接您的設備乙節）。 檢查揚聲器的連接是否正確（請參閱第 23 頁的連接揚聲器乙節）。
沒有聲音自環繞或中置揚聲器傳出。	<ul style="list-style-type: none"> 請檢查是否選取立體聲聆聽模式或前場前環繞聲模式；請選取其中一種環繞聲聆聽模式（請參閱第 54 頁的使用環繞音效聆聽乙節）。 檢查環繞／中置揚聲器並未設定成 NO（請參閱第 109 頁的揚聲器設定乙節）。 檢查聲道位準設定值（請參閱第 110 頁的聲道位準乙節）。 檢查揚聲器的連接情形（請參閱第 23 頁的連接揚聲器乙節）。
後環繞揚聲器沒有聲音。	<ul style="list-style-type: none"> 檢查後環繞揚聲器是否設為 LARGE 或 SMALL，且環繞揚聲器未設為 NO（請參閱第 109 頁的揚聲器設定乙節）。 檢查揚聲器的連接情形（請參閱第 23 頁的連接揚聲器乙節）。若是只有連接一只後環繞揚聲器，請確定其是連接至左聲道的揚聲器端子上。 喇叭系統設為 Speaker B 且透過揚聲器 B 播放音訊時，後環繞揚聲器將不會播放。
前側高音或前側廣角揚聲器沒有聲音。	<ul style="list-style-type: none"> 檢查前側高音或前側廣角揚聲器是否設為 LARGE 或 SMALL，且環繞揚聲器未設為 NO（請參閱第 109 頁的揚聲器設定乙節）。 檢查揚聲器的連接情形（請參閱第 23 頁的連接揚聲器乙節）。

問題狀況	解決辦法
重低音沒有聲音。	<ul style="list-style-type: none"> • 檢查重低音連接是否正確，開機後將音量調高。 • 若是您的重低音有睡眠功能，請確定已將該項功能關閉。 • 確定重低音設定值是 YES 還是 PLUS（請參閱第 109 頁的揚聲器設定乙節）。 • 分頻頻率可能設得太低，嘗試將它設高一點以符合您其他揚聲器的特性（請參閱第 109 頁的揚聲器設定乙節）。 • 若是來源媒體中含有相當低的頻率資訊，請將您的揚聲器設定值加以變更前置：SMALL/ 重低音：YES 或是前置：LARGE/ 重低音：PLUS（請參閱第 109 頁的揚聲器設定乙節）。 • 確定 LFE 聲道並未設定至 OFF 或音量極低的設定值（請參閱第 70 頁的設定音訊選項乙節）。 • 檢查揚聲器音壓設定值（請參閱第 110 頁的聲道位準乙節）。
沒有聲音自任何一只揚聲器傳出。	<ul style="list-style-type: none"> • 檢查揚聲器的連接情形（請參閱第 23 頁的連接揚聲器乙節）。 • 檢查揚聲器音壓設定值（請參閱第 110 頁的聲道位準乙節）。 • 檢查揚聲器並未設定成 NO（請參閱第 109 頁的揚聲器設定乙節）。 • 該聲道並未錄到來源當中。您可藉由使用其中一種先進特效聆聽模式，來製造出漏掉的聲道（請參閱第 54 頁的使用環繞音效聆聽乙節）。
聲音為產生自類比設備，而不是來自數位設備（DVD、LD、CD-ROM 等）。	<ul style="list-style-type: none"> • 檢查輸入訊號類型是否設定成 DIGITAL（請參閱第 57 頁的選擇輸入訊號乙節）。 • 確定數位輸入已正確指定到設備所連接的輸入插孔（請參閱第 45 頁的輸入設定選單乙節）。 • 檢查來源設備上的數位輸出設定值。 • 若是來源設備有數位音量控制，請確定該項控制並未調低。 • 確定並未選取多聲道類比輸入。請選取其他的輸入功能。
在播放 Dolby Digital/DTS 軟體時沒有聲音輸出或有雜音傳出。	<ul style="list-style-type: none"> • 檢查您的 BD 或 DVD 播放器是否能與 Dolby Digital/DTS 碟片相容。 • 檢查 BD 或 DVD 播放機的數位輸出設定或 HDMI 音訊輸出設定。確定 DTS 訊號輸出為設定成啟用。 • 若是來源設備有數位音量控制，請確定該項控制並未調低。
使用 Home Menu 時沒有聲音。	<ul style="list-style-type: none"> • 如果選取 HDMI 輸入功能，退出 Home Menu 前聲音關閉。

其他音訊問題

問題狀況	解決辦法
無法自動選擇廣播電台或收聽廣播時有明顯雜音。	<p>FM 頻道廣播</p> <ul style="list-style-type: none"> • 完全展開 FM 天線，調整好位置以利接收並將之固定在牆上等。 • 為了更好的接收效果，請使用戶外天線。（請參閱第 36 頁）。 <p>AM 頻道廣播</p> <ul style="list-style-type: none"> • 請調整 AM 天線的位置與方向。 • 為了更好的接收效果，請使用戶外天線。（請參閱第 36 頁）。 • 雜音可能是來自其他設備的干擾，像是日光燈、馬達等等。請關閉或移走其他設備，或移動 AM 天線。
在掃描 DTS CD 時有雜音傳出。	<ul style="list-style-type: none"> • 這不是接收器故障。您播放器的掃描功能會影響到數位資訊，令其變得無法讀取，因而導致雜音傳出。在掃描時請將音量調低。
在播放 DTS 格式的 LD 時，聲音上明顯出現有雜音。	<ul style="list-style-type: none"> • 確定輸入訊號類型是否設定成 DIGITAL（請參閱第 57 頁的選擇輸入訊號乙節）。
無法錄音。	<ul style="list-style-type: none"> • 您只可以從數位來源來進行數位錄製，以及從類比來源來進行類比錄製。 • 對於數位來源，請確定您錄製的並不是防拷的內容。 • 檢查 OUT 插孔是否均已正確地連接至錄影機的輸入插孔上（請參閱第 33 頁的連接多聲道類比輸入乙節）。
重低音輸出的聲音很低。	<ul style="list-style-type: none"> • 要讓更多的訊號傳至重低音，請將它設定成 PLUS，或將前置揚聲器設定成 SMALL（請參閱第 109 頁的揚聲器設定乙節）。
一切設定似乎正確，但播放的聲音很奇怪。	<ul style="list-style-type: none"> • 揚聲器可能不同相位。請檢查接收器上的正/負揚聲器端子是否有接對揚聲器上的相同端子（請參閱第 23 頁的連接揚聲器乙節）。

問題狀況	解決辦法
PHASE CONTROL 功能似乎無提供音效。	<ul style="list-style-type: none"> 若適用的話，請檢查重低音的低通濾波器開關是否關閉，或低通分頻點是否設定為最高頻率。若重低音有設定 PHASE，將其設定為 0°（或視重低音而定，從您認為有最佳整體音效的角度進行設定）。 確定已正確設定所有揚聲器的揚聲器距離（請參閱第 110 頁的 <i>揚聲器距離</i> 乙節）。
僅適用於 SC-LX83: 無法選擇全頻相位控制。	執行全自動 MCACC 測量（請參閱第 43 頁的 <i>自動進行優化聲音調諧（全自動 MCACC）</i> 乙節）。一完成測量後，全頻相位控制就會自動開啟。
即使沒有聲音輸入同樣會聽到雜音或嗡嗡聲。	檢查連接到同一電源的個人電腦或其他數位設備不會造成干擾。
使用前面板上的 INPUT SELECTOR 或遙控器上的 INPUT SELECT 按鍵無法選擇部分功能。	<ul style="list-style-type: none"> 檢查輸入設定選單中的 略過輸入 設定。 檢查輸入設定選單中的 HDMI 輸入指定，然後再試著設為 OFF。
揚聲器與重低音的輸出之間似乎有時間延遲。	請參閱第 43 頁的 <i>自動進行優化聲音調諧（全自動 MCACC）</i> 乙節，利用 MCACC 再設定系統一次（如此可自動補償重低音輸出中的延遲）。
播放時可聽見揚聲器切換聲音（卡入聲）。	視聆聽模式而定，前側高音（或前側廣角）及後環繞揚聲器可自動切換輸入音訊的功能變更。此時可聽見接收器中的揚聲器切換聲音（卡入聲）。若此聲音會吵到您，建議變更聆聽模式（請參閱第 54 頁的 <i>使用環繞音效聆聽</i> 乙節）。
可調最大音量（顯示於顯示幕中）低於 +12dB 最大值。	<ul style="list-style-type: none"> 檢查音量限制是否設定成 OFF（請參閱第 113 頁的 <i>音量設定</i> 乙節）。 聲道位準設定可能超過 0dB。

視訊

問題狀況	解決辦法
選取輸入時沒有影像輸出。	<ul style="list-style-type: none"> 確認視訊來源設備的視訊連接情形（請參閱第 31 頁）。 使用 HDMI 或將數位視頻轉換功能設為 OFF 且使用不同的線材連接電視機與其他設備時（在第 72 頁的 <i>設定視訊選項</i> 時），必須利用連接視頻設備所用同類型的視頻連接線，將電視機連接至接收器。 確定有針對使用色差視訊或 HDMI 連接線所連接的設備指定正確的輸入（請參閱第 45 頁的 <i>輸入設定選單</i> 乙節）。 確認來源設備的視訊輸出設定值。 確認已正確選取電視機上的視訊輸入。 請注意，某些設備（如電玩遊樂器）的解析度無法轉換。如果調整此接收器的解析度設定（在第 72 頁的 <i>設定視訊選項</i> 中）及/或設備或顯示幕的解析度設定沒有作用，嘗試切換數位視訊轉換（在第 72 頁的 <i>設定視訊選項</i> 中）至 OFF。
無法錄影。	<ul style="list-style-type: none"> 檢查來源不是防拷的內容。 視訊轉換器在錄製期間不能使用。檢視所使用的視訊連接線是否與連接錄影機及視訊來源（您所想錄製）至本接收器的一樣。
有雜訊、間斷或畫面失真。	<ul style="list-style-type: none"> 有些視訊平台可能會輸出視訊雜訊（例如掃描期間），或視訊品質可能會不良（例如使用某些電玩時）。畫質亦需視顯示器設備的設定值而定。請關閉視訊轉換器並利用同型的連接線（色差或複合）重新接上來源及顯示器設備，再重新開始播放。

問題狀況	解決辦法
視訊未從色差端子輸出。	<ul style="list-style-type: none"> • 只與 480i 解析度相容的顯示器連接至色差端子，另一台顯示器連接至 HDMI 端子時，視訊可能無法輸出至與色差端子連接的顯示器。如果發生這種情況，請執行下列操作： <ul style="list-style-type: none"> - 關閉連接至 HDMI 端子的顯示器的電源。 - 變更 VIDEO PARAMETER 選單的 RES 設定。 - 無法將 HDMI 端子的視訊訊號輸出至色差端子。從播放機或其他來源中輸入視訊訊號至複合或色差端子。使用色差端子時，請於輸入設定中指定。
影像的動作不自然。	<ul style="list-style-type: none"> • 在 VIDEO PARAMETER 下的解析度設為 1080/24p 時，部分來源媒體可能無法正確顯示影像。此時，請將解析度設為 1080/24p 以外的設定（第 72 頁）。

設定值

問題狀況	解決辦法
自動 MCACC 設定會一直顯示有誤。	<ul style="list-style-type: none"> • 環境雜音音量太高。請將雜音儘量維持在最低的音量（另請參閱第 44 頁的<i>使用自動 MCACC 設定時之問題</i>乙節）。若是雜音無法儘量降低，您便必須自己手動來設定環繞音效（第 108 頁）。 • 僅使用單一後環繞揚聲器時，請使用 SURROUND BACK L（單一）端子連接。 • 若使用的是 5.1 聲道揚聲器組，請使用環繞聲道的環繞揚聲器，不要使用後環繞聲道。 • 請確定揚聲器與麥克風之間無任何阻擋物。 • 若顯示反相，請嘗試下列： <ul style="list-style-type: none"> - 揚聲器的配線（+ 和 -）可能相反。檢查揚聲器的連接情形。 - 視揚聲器類型和它們的安裝條件而定，即使正確連接揚聲器也可能會顯示反相。如果發生這種情況，請選擇下一步並繼續。 - 如果揚聲器未朝向麥克風（聆聽位置），或使用影響相位（雙極揚聲器、反射揚聲器等）的揚聲器，則可能無法正確識別極性。
在使用自動 MCACC 設定後，揚聲器的大小設定值出現錯誤。	<ul style="list-style-type: none"> • 房內可能有一些來自空調、馬達等設備輸出的低頻雜訊。請關閉房間內的所有其他設備並再使用自動 MCACC 設定。 • 視各項因素（揚聲器低音產生能力、房間大小、揚聲器擺設等）而定，此種現象在有些情況下可能會發生。手動變更第 109 頁的<i>揚聲器設定</i>中的揚聲器設定，如果問題重複發生，使用第 98 頁的<i>自動 MCACC（專業人士用）</i>中的自動 MCACC選單的ALL（保持揚聲器系統）選項。
無法正確調整揚聲器距離微調設定值（第 101 頁）。	<ul style="list-style-type: none"> • 檢查所有揚聲器的相位是否相同（確定正（+）、負（-）端子均有正確接上）。
僅適用於 SC-LX83：儀表（數值）未隨精確距離調整增加。	<ul style="list-style-type: none"> • 檢查所有揚聲器的相位是否相同（確定正（+）、負（-）端子均有正確接上）。 • 在進行精確距離調整前請執行全自動 MCACC程序（請參閱第 43 頁的<i>自動進行優化聲音調諧（全自動 MCACC）</i>乙節）。 • 執行全自動 MCACC 程序後，請將麥克風準確的放置在相同的位置。 • 請勿移動作為參考點的揚聲器。此外，請依序調整，從右前置揚聲器開始。 • 調整揚聲器位置時，請勿大幅移動揚聲器；僅需朝向麥克風或遠離麥克風移動約 2 cm 即可。 • 若您忘記麥克風確切的位置或在重複執行程序後出現問題，請使用全自動 MCACC 程序重新補正距離，然後在不移動麥克風的情況下重新執行精確距離調整。
嘗試設定時，顯示幕顯示 KEY LOCK ON 。	<ul style="list-style-type: none"> • 接收器在待機狀態時，按下 STANDBY/ON 約十秒並同時按住 SPEAKERS 按鍵以停用按鍵鎖。
多數最近完成的設定值已遭刪除。	<ul style="list-style-type: none"> • 電源線在調整此項設定值時自牆上脫離。 • 若所有區域皆關閉，只會儲存設定。拔掉電源插頭之前，先關閉所有區域。
各種系統設定皆未儲存。	<ul style="list-style-type: none"> • 在拔掉插頭之前，請先確定藍色的 STANDBY/ON 燈光已熄滅。

專業補正音場圖形化輸出

問題狀況	解決辦法
校正後顯示在圖形化輸出中的音場響應未呈現平淡。	<ul style="list-style-type: none"> 由於針對房間特性的補償調整以取得最佳聲音，因此有圖形未呈現平淡的情況（即使已在自動 MCACC 設定中選取 ALL CH ADJ）。 不太需要或不需要調整時，圖形的區域相同（之前和之後）。 在測量之前和之後比較時，圖形可能垂直切換。
使用第 100 頁的 <i>手動 MCACC 設定</i> 調整音場不會變更圖形輸出。	即使已調整位準，用於分析的濾波器不會在圖形輸出中顯示這些調整。但整體系統補正專用的濾波器會考慮到這些調整。
低頻回應曲線尚未補正以使用於 SMALL 揚聲器。	<ul style="list-style-type: none"> 低音管理中使用的低頻率（重低音聲道）將不會變更配置中指定為 SMALL 的揚聲器，或不會輸出這些頻率。 已執行補正，但由於揚聲器低頻率限制的緣故，不會輸出任何用於顯示幕的可測量聲音。

顯示幕

問題狀況	解決辦法
顯示幕黑暗或關閉。	<ul style="list-style-type: none"> 連續按 DIMMER 選擇其他亮度。
在使用 SIGNAL SEL 時，您見不到 DIGITAL 顯示。	<ul style="list-style-type: none"> 檢查數位接線並確定所指定的是正確的數位輸入（請參閱第 45 頁的 <i>輸入設定選單</i> 乙節）。 若是選取了多聲道類比輸入，那麼請選取不同的輸入功能。
播放 Dolby/DTS 軟體時， DIGITAL 或 DTS 不亮起。	<ul style="list-style-type: none"> 這些指示燈在播放暫停時是不會亮起的。 檢查來源設備的播放（特別是數位輸出）設定值。
播放 Dolby Digital 或 DTS 來源時，接收器格式指示燈不會亮起。	<ul style="list-style-type: none"> 檢查播放器是否為使用數位接線來連接。 確定接收器設定成 AUTO 或 DIGITAL（請參閱第 57 頁的 <i>選擇輸入訊號</i> 乙節）。 檢查播放器是否尚未設定，因此 Dolby Digital 及 DTS 來源才會轉換成 PCM。 確定碟片上是否有多種音軌，有無選取 Dolby Digital 或 DTS。
播放特定碟片時，接收器格式指示燈不會亮起。	碟片中可能不含 5.1/6.1 聲道媒體內容。請檢查碟片外包裝上更多關於錄製在碟片上的音軌資訊。
在聆聽模式設定為 Auto Surround（自動環繞）或 ALC 下播放碟片時，接收器的 PL II 或 Neo:6 亮起。	<ul style="list-style-type: none"> 確定接收器設定成 AUTO 或 DIGITAL（請參閱第 57 頁的 <i>選擇輸入訊號</i> 乙節）。 若是目前在播放聲音的是雙聲道（含 Dolby Surround 編碼），那麼這就不是故障。請檢查碟片外包裝上更多關於可用音軌的詳盡資訊。
在 DVD-Audio 的播放期間，顯示幕會顯示 PCM 。	此種現象會在透過 HDMI 連接端子播放 DVD-Audio 內容時發生。這不是故障。
電源自動關閉和某些指示燈閃爍，或某些指示燈閃爍但電源不關閉。	請參閱 電源 乙節（第 116 頁）。

遙控器

問題狀況	解決辦法
無法進行遙控。	<ul style="list-style-type: none"> 設定遙控器的遙控模式，以便與主機上的設定一致（請參閱第 78 頁（SC-LX83）／第 90 頁（SC-LX73）上的操作多台接收器乙節）。 檢查是否正確設定接收器的遙控模式（請參閱第 113 頁的遙控模式設定乙節）。 試試更換遙控器內的電池（請參閱第 9 頁的裝入電池乙節）。 請確定在 7 m 及 30° 的前面板遙控感應器範圍內來操作（請參閱第 10 頁的遙控器的操作範圍乙節）。 檢查接收器與遙控器之間有無任何的障礙物。 確定遙控感應器沒有受到螢光燈或其他強光的直射。 檢查在 CONTROL IN 插孔上接線（請參閱第 40 頁的透過本機遙控器操作其他先鋒設備乙節）。
僅適用於 SC-LX83: 接收器或其他設備無法透過 RF 雙向通訊操作。	<ul style="list-style-type: none"> 與其他裝置間可能有無線電干擾。請嘗試增加與微波爐、無線 LAN 上裝置、其他無線裝置間的距離（請參閱第 88 頁的使用全向 RF 遙控器時的注意事項乙節）。 試試更換遙控器內的電池（請參閱第 9 頁的裝入電池乙節）。 若 RF 轉接器的 LED 關閉，則 RF 轉接器可能未正確連接接收器。檢查 RF 轉接器是否正確連接接收器（請參閱第 20 頁的連接 RF 轉接器（僅適用於 SC-LX83）乙節）。 裝置未正確配對。請再次配對（請參閱第 86 頁的配對 RF 轉接器與遙控器乙節）。 重設遙控器或主機時，也會重設 RF 通訊功能。請再次完成設定（請參閱第 85 頁的使用 RF 通訊功能乙節）。
僅適用於 SC-LX83: 遙控器顯示幕忽隱忽現。	<ul style="list-style-type: none"> 剩餘電池電量不足時畫面可能會忽隱忽現。請更換新電池（請參閱第 9 頁的裝入電池乙節）。
其他設備無法利用本系統遙控器操作。	<ul style="list-style-type: none"> 若是電池沒電，則預設代號便會被清除。請重新輸入預設代號。 預設代號可能不正確。重新執行預設代號輸入的程序。 使用學習功能登錄來自其他裝置遙控器的命令時，在某些情況下可能會學習錯誤。此時，請使用學習功能再登錄一次命令（請參閱第 79 頁的設定其他遙控器的訊號（SC-LX83）／第 91 頁（SC-LX73）乙節）。若依然沒有改善，可能代表該命令屬於無法在此接收器遙控器登錄的特殊格式。使用其他遙控器操作裝置。

Web Control

問題狀況	原因	解決辦法
Top Menu 畫面未顯示在瀏覽器上。	未在瀏覽器中正確輸入此接收器的 IP 位址。	檢查接收器的 IP 位址並在瀏覽器上正確輸入（第 111 頁）。
無法在瀏覽器中操作接收器。	網際網路瀏覽器上的 JavaScript 為停用。 瀏覽器與 JavaScript 不相容。	啟用 JavaScript。 使用與 JavaScript 相容的網際網路瀏覽器。
使用 Web Control 功能開啟電源時，接收器的電源不會開啟。	將網路設定的網路待機設為 OFF。	將網路設定的網路待機設為 ON（第 111 頁）。

HDMI

問題狀況	解決辦法
HDMI 指示燈一直閃爍。	<ul style="list-style-type: none"> 請確認以下各點。
無畫面或音效。	<ul style="list-style-type: none"> 本接收器為 HDCP 相容。確認所連接的設備亦是 HDCP 相容。若不是，則請利用色差或複合視訊插孔將這些設備接上。 視接上的來源設備而定，有可能對本接收器並不適用（即使是 HDCP 相容）。此時，請使用色差或複合視訊插孔將來源及接收器連接上。 若直接將 HDMI 設備連接至顯示器後仍然出現此問題，請查閱設備或監視器手冊，或聯絡製造商以獲得支援。 若您的電視機上未出現視訊影像，請嘗試調整解析度、Deep Color 或設備的其他設定。 透過 HDMI 輸出類比視訊訊號時，音訊輸出使用別的连接方式。 若要在 Deep Color 中輸出訊號，請使用 HDMI 連接線（High Speed HDMI 連接線）將接收器連接至提供 Deep Color 功能的設備或電視機。
無畫面。	<ul style="list-style-type: none"> 嘗試變更分辨率設定（在第 72 頁的設定視訊選項中）。 將 HDMI 輸出設定設為已連接的 HDMI OUT 端子（在第 75 頁的切換 HDMI 輸出中）。
無音效，或音效突然中止。	<ul style="list-style-type: none"> 確定 HDMI AV 設定值是設定為 AMP/THROUGH。 若設備是 DVI 裝置，則請將音訊連接至另外的端子上。 透過 HDMI 輸出類比視訊時，音訊使用別的连接方式。 檢查來源設備的音訊輸出設定。 HDMI 格式數位音訊傳輸需要更長的確認時間。正因為如此，在切換音訊格式或開始播放時，可能會發生音訊中斷。 播放時開啟／關閉連接本機的 HDMI OUT 端子的裝置電源，或在播放時脫離／連接 HDMI 連接線，都可能造成雜訊或音訊中斷。
有雜音或畫面失真。	<ul style="list-style-type: none"> 有些視訊平台可能會輸出視訊雜訊（例如掃描期間），或視訊品質可能會不良（例如使用某些電玩時）。畫質亦需視顯示器設備的設定值而定。請關閉視訊轉換器並利用同型的連接線（色差或複合）重新接上來源及顯示器設備，再重新開始播放。 若直接將 HDMI 設備連接至顯示器後仍然出現此問題，請查閱設備或監視器手冊，或聯絡製造商以獲得支援。
此時顯示幕中會顯示 HDCP ERROR 。	<ul style="list-style-type: none"> 檢查所連接的設備是否相容於 HDCP。如果與 HDCP 不相容，請使用不同類型的連線（色差或複合）重新連接來源裝置。某些相容於 HDCP 的設備仍會造成該訊息顯示，但只要播放影像時沒有發生問題，就不屬於故障。
HDMI 控制設為 ON 時，會取消輸入設定的 HDMI 輸入指定。	<ul style="list-style-type: none"> 即使 HDMI 控制設為 ON，HDMI 1 的 Digital In 指令未取消，此時請使用 HDMI 1 輸入。
無法使用 HDMI 的控制功能進行同步化操作。	<ul style="list-style-type: none"> 檢查 HDMI 的连接情形。 連接線可能損壞。 選擇 ON 用於 HDMI 設定的控制功能（請參閱第 67 頁的 HDMI 設定乙節）。 選擇 ALL 用於 HDMI 設定的控制模式功能（請參閱第 67 頁的 HDMI 設定乙節）。 開啟接收器電源前，先行開啟電視機的電源。 將電視的 HDMI 控制設定設為開啟（請參閱電視的操作手冊）。 將電視機連接至 HDMI OUT 1 端子，然後將 HDMI 輸出設為 HDMI OUT 1。接著先開啟電視機的電源，之後再開啟接收器的電源。

關於 HDMI 連接的重要資訊

部分情況下，可能會無法透過接收器傳送 HDMI 訊號（視連接的 HDMI 設備而定 – 請與製造商洽詢 HDMI 相容性資訊）。

若未能透過接收器（從設備）正確接收 HDMI 訊號，請在連接時嘗試以下配置方式。

配置 A

使用色差視頻連接線，連接 HDMI 設備的視頻輸出及接收器的色差視頻輸入。之後接收器會將類比色差視頻訊號，轉換為數位 HDMI 訊號用以傳輸至顯示器。使用此配置時，請用最為便利的連接（建議使用數位）傳送音頻至接收器。有關音頻連接的詳情，請參閱操作手冊。



備註

- 轉換時的畫質會有些許變動。

配置 B

使用 HDMI 連接線，直接將 HDMI 設備連接至顯示器。然後使用最為便利的連接（建議使用數位）傳送音頻至接收器。有關音頻連接的詳情，請參閱操作手冊。使用此配置時，請將顯示器音量調至最低。



備註

- 若顯示器僅具有單一 HDMI 端子，則僅能從連接的設備接收 HDMI 視頻。
- 視設備而定，音頻輸出可能會限於連接顯示器的可用聲道數量（例如在有立體聲音頻限制的顯示器上，音頻輸出會減為 2 聲道）。
- 若要切換輸入功能，您必須切換接收器與顯示裝置上的功能。
- 使用 HDMI 連接線時，由於顯示裝置的聲音會關閉，因此您必須在每次切換輸入功能時調整顯示器的音量。

USB 介面

問題狀況	原因	解決辦法
無法顯示 USB 記憶體裝置中的資料夾／檔案。	資料夾／檔案目前儲存在 FAT 區域（檔案配置表）之外的區域。	請將資料夾／檔案儲存在 FAT 區域。
	資料夾中的層級數超過 8 個。	將資料夾的最大層數限制在 8 層（第 48 頁）。
	USB 隨身碟中儲存超過 30 000 個資料夾／檔案。	將 USB 隨身碟中儲存的資料夾／檔案最大數目限制在 30 000 個（第 48 頁）。
	受版權保護的音訊檔案。	無法播放儲存在 USB 隨身碟上受版權保護的音訊檔案（第 48 頁）。
無法辨識 USB 記憶體裝置。	USB 記憶體裝置不支援大量儲存裝置規格。	請改用符合大量儲存裝置規格的 USB 記憶體裝置。請注意，有時本接收器仍無法播放儲存在與大量儲存裝置規格相容的 USB 隨身碟上的音訊檔案（第 48 頁）。
		連接 USB 隨身碟並開啟本接收器的電源（第 38 頁）。
	USB 集線器使用中。	本接收器不支援 USB 集線器（第 48 頁）。
	接收器將 USB 記憶體裝置視為異常設備。	請重新開啟接收器。

問題狀況	原因	解決辦法
連接後並顯示 USB 記憶體裝置，但仍無法播放儲存在 USB 記憶體裝置中的音訊檔。	本接收器無法播放 USB 隨身碟的有些格式，包括 FAT 12、NTFS 和 HFS。	檢查 USB 隨身碟格式是否為 FAT 16 或 FAT 32。請注意，本接收器無法播放 FAT 12、NTFS 和 HFS 格式（第 48 頁）。
	接收器無法正常播放的檔案格式。	請參閱本接收器的可播放檔案格式清單（第 50 頁）。
偵測不到 USB 鍵盤。	USB 鍵盤的路由經過 USB 集線器。	本接收器不相容於 USB 集線器。請將鍵盤直接插入接收器中。
	PS2 鍵盤的路由經過 PS2/USB 接頭。	即使 PS2 鍵盤的路由經過 PS2/USB 接頭，本接收器也無法使用 PS2 鍵盤。使用 USB 鍵盤。
	鍵盤不屬於 USB HID Class 規格裝置。	偵測不到部分裝置。使用 USB HID Class 鍵盤。
無法使用 USB 鍵盤輸入正確的文字。	鍵盤不屬於 US-international 配置鍵盤。	請使用 US-international 配置鍵盤。注意：無法輸入部分字元。

網際網路廣播（僅適用於 SC-LX73）

問題狀況	原因	解決辦法
無法存取網路。 （此時顯示幕中會顯示「 連接錯誤 」）。	未確實連接 LAN 連接線。	請穩固地接好 LAN 連接線（第 37 頁）。
	未開啟路由器。	請開啟路由器。
	本接收器已開啟時網路裝置也會開啟。	在開啟接收器前開啟網路裝置。
無法收聽網際網路廣播電台。 （此時顯示幕中會顯示「 連接錯誤 」）。	網路設備防火牆目前處於運作狀態。	檢查網路設備的防火牆設定。
	目前網路連線中斷。	檢查網路設備的連線設定，必要時請洽詢您的網路服務供應商（第 111 頁）。
	網際網路廣播電台的 URL 設定錯誤。	檢查設定時的 URL 是否輸入錯誤。
	網路廣播停止或中斷播放。	廣播可能會遭廣播電台中斷或中止。
	選擇此接收器無法辨識出通訊協定的網際網路廣播電台。	此接收器無法辨識除「http」及「mms」以外的通訊協定。
	網際網路廣播電台已關閉或已搬移。	在網際網路廣播設定畫面上輸入新的網際網路廣播電台。
無法收聽網際網路廣播電台。 （此時顯示幕中會顯示「 檔案格式錯誤 」）。	廣播的格式與此接收器不相容。	此接收器無法播放除 MP3 或 WMA 以外的音訊格式。此外，即使音訊為 MP3 或 WMA 格式，此接收器也可能無法播放。
在電腦的網際網路瀏覽器上無法顯示網際網路廣播設定畫面。	未在瀏覽器中正確輸入此接收器的 IP 位址。	檢查接收器的 IP 位址並在瀏覽器上正確輸入（第 111 頁）。
	網際網路瀏覽器上的 JavaScript 為停用。	啟用 JavaScript。
	瀏覽器與 JavaScript 不相容。	使用與 JavaScript 相容的網際網路瀏覽器。

HOME MEDIA GALLERY (僅適用於 SC-LX83)

問題狀況	原因	解決辦法
無法存取網路。	未確實連接 LAN 連接線。	請穩固地接好 LAN 連接線 (第 37 頁)。
	未開啟路由器。	請開啟路由器。
	連線設備中目前已安裝網路安全軟體。	曾有無法存取已安裝網路安全軟體設備的情形。
	開啟網路上已關閉的音訊設備。	在開啟此接收器前請先開啟網路音訊設備。
持續顯示「Connecting...」時無法開始播放。	目前該設備已中斷與此接收器或電源連接。	請檢查該設備是否已正確連接此接收器或接上電源。
PC 或網路電台無法正常運作。	未設定適用的 IP 位址。	開啟路由器內建的 DHCP 伺服器功能，或依照網路環境手動設定網路 (第 111 頁)。
	自動配置 IP 位址。	需要一段時間進行自動配置。請稍候。
無法播放儲存在網路設備中 (如 PC) 的音訊檔案。	PC 目前未安裝 Windows Media Player 11 或 Windows Media Player 12。	在 PC 上安裝 Windows Media Player 11 或 Windows Media Player 12 (第 59 頁)。
	使用 MP3、WAV (僅 LPCM)、MPEG-4 AAC、FLAC 以及 WMA 以外的格式所錄製而成的音訊檔案。	播放 MP3、WAV (僅 LPCM)、MPEG-4 AAC、FLAC 或 WMA 格式的音訊檔案。請注意本接收器可能無法播放某些屬於此格式的音訊檔案。
	使用 Windows Media Player 11 或 Windows Media Player 12 播放 MPEG-4 AAC 或 FLAC 格式的音訊檔案。	Windows Media Player 11 或 Windows Media Player 12 無法播放 MPEG-4 AAC 或 FLAC 格式的音訊檔案。請改用其他伺服器。請參閱伺服器隨附的操作手冊。
	連線至網路的設備無法正常運作。	檢查設備是否有特殊狀況或是否處於睡眠模式。必要時請重新開啟設備。
	連線至網路的設備不允許檔案共用。	請變更網路連線設備的設定。
	儲存在網路連線設備中的資料夾遭到刪除或損壞。	請檢查儲存在網路連線設備中的資料夾。
無法存取網路連線設備。	未正確設定連線至網路的設備。	若用戶端已自動授權，仍須再次輸入資訊。檢查連線狀態是否設為「請勿授權」。
	網路連線設備中無可播放的音訊檔案。	請檢查儲存在網路連線設備中的音訊檔案。
突然停止或不正常播放音訊。	目前播放的音訊檔案非此接收器可播放的格式。	請檢查音訊檔案是否為接收器支援的格式。請檢查資料夾是否有損壞情形。請注意接收器曾有無法播放列於可播放音訊檔清單音訊檔案的情形 (第 64 頁)。
	LAN 連接線目前斷線。	請確實連接 LAN 連接線 (第 37 頁)。
	欲存取的網路目前流量過大。	請使用 100BASE-TX 存取網路上的設備。
	在 DMR 模式時，視使用的外接控制器而定，執行控制器的音量操作時，可能會中斷播放。	此時，請調整接收器或遙控器的音量。

問題狀況	原因	解決辦法
無法使用 Windows Media Player 11 或 Windows Media Player 12。	若為 Windows Media Player 11：目前已透過安裝 Windows XP 或 Windows Vista 的 PC 登入網域。 若為 Windows Media Player 12：目前已透過安裝 Windows 7 的 PC 登入網域。	請不要登入網域，請登入本機電腦（第 60 頁）。
無法收聽網路廣播。	網路設備防火牆目前處於運作狀態。 目前網路連線中斷。 網路廣播停止或中斷播放。	檢查網路設備的防火牆設定。 檢查網路設備的連線設定，必要時請洽詢您的網路服務供應商（第 111 頁）。 接收器曾有無法播放列於網路電台清單中廣播的情形（第 61 頁）。
無法使用遙控器上的按鍵操作 Home Media Gallery。	遙控器未設為 Home Media Gallery 模式。	按下 HMG 將遙控器設為 Home Media Gallery 模式（第 60 頁）。

關於狀態訊息（僅適用於 SC-LX83）

操作 Home Media Gallery 出現狀態訊息時，請參閱以下資訊。

狀態訊息	說明
STARTING H.M.G.	網路設備（包含 PC）已連線。請稍候。
Connection Down	無法存取所選的項目或網路電台。
File Format Error	基於某些原因無法播放。
Track Not Found	無法在網路上找到所選歌曲。
Server Error	無法存取所選的伺服器。
Server Disconnected	伺服器已中斷連線。
empty	所選資料夾中未儲存檔案。
Preset Not Stored	所選網路電台目前尚未登錄並儲存。
Out of Range	所輸入的數值超出網路設定範圍。
License Error	播放內容授權無效。
Item Already Exists	欲登錄 Favorites 資料夾中已存在的項目時即會顯示該訊息。
Favorite List Full	欲登錄項目至已滿的 Favorites 資料夾時所顯示的訊息。

如果在上述故障排除後，問題仍然無法解決，畫面意外凍結或遙控器和前面板上的按鈕無法正常作用，請執行下列操作：

- 按下前面板上的 **⏻** **STANDBY/ON** 來關閉電源，然後重新開啟電源。
- 如果無法關閉電源，請按住前面板上的 **⏻** **STANDBY/ON** 超過十秒。電源將會關閉。（此時可能會清除在接收器上進行的各種設定。）

環繞音效格式

以下是您在 BD、DVD、衛星、有線及地面廣播，以及錄影帶上所可找到主要環繞音效格式的簡單說明。

Dolby (杜比)

Dolby 技術之說明如下。有關更為詳盡的資訊，請上網至 www.dolby.com。



由 Dolby Laboratories 授權製造。「杜比」、「Dolby」、「Pro Logic」、「Surround EX」與雙 D 標誌是 Dolby Laboratories 的商標。

DTS

DTS 技術之說明如下。有關更為詳盡的資訊，請上網至 www.dtstech.com。



本機係根據美國專利編號 5,451,942、5,956,674、5,974,380、5,978,762、6,226,616、6,487,535、7,212,872、7,333,929、7,392,195、7,272,567 和已核准與申請中之其他美國和世界專利的授權製造。DTS 和符號是註冊商標，DTS-HD、DTS-HD Master Audio 和 DTS 標誌是 DTS, Inc. 的商標。產品內含軟體。© DTS, Inc. 保留所有權利。

Windows Media Audio 9 Professional

Windows Media Audio 9 Professional (WMA9 Pro) 是一種由 Microsoft Corporation 所研發的不連續環繞聲格式。



Windows Media 及 Windows 標誌是 Microsoft Corporation 於美國及／或其他國家的商標或註冊商標。

關於 THX

THX 技術之說明如下。有關更為詳盡的資訊，請上網至 www.thx.com。

若為 SC-LX83



若為 SC-LX73



• THX Cinema 處理技術

THX 乃是由 THX Ltd. 建立的一組專利的標準與技術。THX 主要是由於 George Lucas 個人期望讓您在同時在電影院及從您的家庭劇院當中都能擁有電影原聲配樂的體驗所衍生出來的，相信這也是身為一位導演共同的期望。電影原聲配樂均混入名為配樂舞台的特殊劇院效果當中，並專為以類似設備及條件便能播放出劇院效果而設計。此種同樣的原聲配樂接著會直接傳送到 LD、VHS 影帶及 DVD 上；同時它無法改在小型家庭劇院的環境中播放。THX 工程師研發出一種可精確將來自劇院環境當中的音效解譯成家用的專利技術，修正所發生的音調及空間誤差。在本項產品上，當 THX 指示燈亮起，THX 功能即會自動加入 Cinema 模式當中（如 THX Cinema、THX Surround EX 等）。

• Re-Equalization (再等化處理)

當您在家中播放了在設計上是須在大型劇院以相當不同的專業設備才能播放的電影配樂，這時電影配樂的音調平衡便會產生過度嘹亮及刺耳的現象。而 Re-Equalization (再等化處理) 便可用來恢復成正確的音調平衡，才能在小型家庭環境當中播放電影的原聲配樂。

• Timbre Matching (音色匹配)

人類的耳朵會根據音效傳來的方向而改變我們對音效的感覺。在電影院裡，會設有一排的環繞揚聲器能讓環繞音效資訊環繞在您的四周。而在家庭劇院裡，能使用卻只有您頭上兩側的兩只揚聲器而已。音色匹配功能可過濾要進入環繞揚聲器的資訊，讓它們能更為接近符合前置揚聲器所發出音效的音調特性。如此便可確保前置與環繞揚聲器之間緊密的平整度。

• Adaptive Decorrelation (適應性關係重組)

在電影院裡，會有大量的環繞揚聲器幫助一起製造出層層包圍的環繞音效體驗，但在家庭劇院裡，一般卻只有兩只揚聲器而已。如此會使環繞揚聲器的音效聽起來就像帶上缺乏寬敞感與包圍感的耳機一樣。而當您從中間坐位離開時，環繞音效也會在最近的揚聲器上瓦解。Adaptive Decorrelation (適應性關係重組) 可將一環繞聲道相對於其他環繞聲道的時間與相位關係稍作改變。如此便可將聆聽位置擴展開來，並只用兩只揚聲器製造出與電影院中一樣寬敞的環繞音效感受。

• THX Ultra2/Select2 Plus

任何家庭劇院在通過 THX Ultra2/Select2 Plus 認證之前，均必須結合上述的所有功能同時亦須通過一連串嚴格的品質及性能測試。然後只有貼上 THX Ultra2/Select2 Plus 標籤的產品，才能保證您所購買的家庭劇院產品方可提供您多年嚮往的卓越性能。THX Ultra2/Select2 Plus 的條件涵蓋了對產品的每項要求，包括前置擴大機及功率擴大機效能及運作，以及在數位與類比主機當中數以百計的參數值。

• THX Surround EX

THX Surround EX - Dolby Digital Surround EX 乃是杜比實驗室與 THX Ltd. 合作開發的技術。在電影院裡，以 Dolby Digital Surround EX 技術編碼的電影原聲配樂均有能力再生節目混音期間所加入的額外聲道。該聲道，稱之為後方環繞，就是說除了目前使用的左前置、中置、右前置、右環繞、左環繞及重低音等聲道以外，還能將聲音置於聆聽者的後方。此一附加聲道可為聆聽者在其身後提供更為細緻印象的機會並帶來前所未有，更加深沉、寬廣的環境及聲音定位。應用 Dolby Digital Surround EX 技術製作的電影，在家庭消費者市場中發行時，在包裝上應會出現對該種特效加以闡述的說明。有關一系列應用本項技術製作的電影，想要瀏覽請至 Dolby 網站 www.dolby.com。

唯有貼上 THX Surround EX 標籤的擴大機及控制器產品方能在 THX Surround EX 模式下，在家中將本項技術忠實的再度呈現。

本產品在播放非 Dolby Digital Surround EX 編輯的 5.1 聲道題材期間，亦可使用「THX Surround EX」模式。通常此種情形，傳送至後方環繞聲道的資訊當會個別以程式編輯或許不見得會令人感到非常滿意，不過還是要視所播放的每項音樂及每位聆聽者的口味而定。

• Boundary Gain Compensation™

視聆聽者及重低音揚聲器的位置而定，聆聽者會體驗到過度的低音效果。此功能以補償邊界增益效果，造成的過度低音。使用經 THX Ultra2/Select2 Plus™ 規格認證的重低音時，才適合採用此功能。

• THX Loudness Plus 說明

THX Loudness Plus 為音量控制的嶄新技術，用於符合 THX Ultra2 Plus™ 及 THX Select2 Plus™ 規格的擴大機。使用 THX Loudness Plus 後，家庭劇院的觀眾現便可體驗各種混音環繞的豐富音質效果。把音量調降低於參考位準的結果，會造成喪失部分聲音元素或聆聽者的感受將會不同。THX Loudness Plus 會智慧調整環境環繞聲道音量及頻率響應，補償音量降低所發生的音調及空間變動。無論音量設定為何，皆可讓使用者體驗音樂真正的震撼力。使用 THX 聆聽模式聆聽時，即會自動套用 THX Loudness Plus。新的 THX Cinema、THX Music 和 THX Games 模式可依個別需求調整，在每種類型的內容中套用適當的 THX Loudness Plus 設定。

• ASA 說明

ASA 是一種擁有專利的 THX 技術，它可將音效在處理後傳送至兩側以及後方的兩只揚聲器上，提供絕佳的環繞音效感受。使用全套八具揚聲器輸出（左置、中置、右置、右環繞、右後環繞、左後環繞、左環繞及重低音）安裝家庭劇院系統時，請務必進入 THX 音頻設定畫面，然後選擇最符合揚聲器配置的設定，如此可獲最佳化環繞音場。ASA 可用於三種模式：THX Ultra2 Cinema、THX Ultra2 Music 以及 THX Ultra2 Games。

• THX Ultra2/Select2 Cinema

THX Ultra2/Select2 Cinema 模式能夠透過八個揚聲器，在播放 5.1 聲道電影時提供您最佳的電影欣賞饗宴。在此模式下，ASA 處理能使兩側及後環繞揚聲器達到協調，提供環境和四面八方環繞音效最佳的混合效果。

DTS-ES (Matrix 及 6.1 Discrete) 及 Dolby Digital Surround EX 編碼原聲音效如果已有編入適當的標記時，即會自動以 Ultra2/Select2 Cinema 偵測。

某些 Dolby Digital Surround EX 原聲音效會損失掉能夠允許自動切換的數位標記 (digital flag)。如果您已知道您所觀賞的電影是採用 Surround EX 編碼，那麼您便可以自己動手選取 THX Surround EX 的播放模式，不然 THX Ultra2/Select2 Cinema 模式將會採用 ASA 處理以提供最佳的再生效果。

• THX Ultra2/Select2 Music

若要播放多聲道音樂，請選擇 THX Ultra2/Select2 Music 模式。在此種模式下，THX ASA 處理會應用於所有 5.1 編碼音樂來源的環繞聲道上，像是 DTS、Dolby Digital 及 DVD-Audio 等來源以提供寬廣、平穩的後置音階效果。

• THX Ultra2/Select2 Games

為了能使立體聲及多聲道電玩的效果播放，此時應選取 THX Ultra2/Select2 Games 模式。在此模式下，THX ASA 處理會應用於所有 5.1 及 2.0 編碼電玩來源的環繞聲道上，像是類比、PCM、DTS 以及 Dolby Digital 等來源。這樣一來便可精準地分佈所有的電玩環繞音效資訊，形成全面 360° 的播放環境。THX Ultra2/Select2 Games 模式是一種功能獨特的模式，它能把整個環繞音場中的所有音訊加以處理，提供一個流暢的轉場效果。

THX、THX 標誌、Ultra2 Plus 以及 Select2 Plus 皆為 THX Ltd. 的商標，在某些轄區可能為註冊商標。版權所有。所有其他商標，皆為其個別所有者擁有之財產。

關於 iPod



「Made for iPod」(專為 iPod 製造)及「Made for iPhone」(專為 iPhone 製造)表示該電子配件是專為連接至 iPod 或 iPhone 而設計，而且已通過開發廠商的認證以符合 Apple 的效能標準。對於本裝置的操作或是否符合安全與規範標準，Apple 概不擔負任何責任。

iPod 及 *iPhone* 是 Apple Inc. 在美國及其他國家已經註冊之商標。

關於 FLAC

FLAC Decoder

版權© 2000、2001、2002、2003、2004、2005、2006、2007 Josh Coalson

不論複製或使用原始與二進位格式時是否修改內容，需構成以下條件方能獲得授權使用：

- 複製原始程式碼時務必保留以上版權告示、條件明細以及以下免責聲明。
- 使用二進位格式複製資料時，務必在文件及／或其發布的資料上一併附上以上版權告示、條件明細與以下免責聲明。
- 未獲得特定書面同意前，禁止以 Xiph.org Foundation 或其捐助人之名為產品相關軟體進行背書或推銷。

此軟體是由著作權人與目前的貢獻者所提供，不對此軟體提供任何明示和暗示的保證，包括但不限於就適售性以及特定目的適用性為默示性擔保。本基金與軟體貢獻者，無論成因或任何責任主義、無論此責任為因合約關係、無過失責任主義或因非違約之侵權（包括過失或其他原因等）而起，對於任何因使用本軟體包裝所產生的任何直接性、間接性、偶發性、特殊性、懲罰性或任何結果的損害（包括但不限於、替代商品或勞務之購用、使用損失、資料損失、利益損失、業務中斷等等），不負任何責任，即在該種使用已獲事前告知可能會造成此類損害的情形下亦然。

有不同輸入訊號格式的 Auto Surround (自動環繞)、ALC 和 Stream Direct (直流)

下表為說明配合選取的直流模式所能聆聽的各種輸入訊號格式 (請參閱第 57 頁的 *使用直流* 乙節)。

立體聲 (雙聲道) 訊號格式

輸入訊號格式	Auto Surround / ALC / DIRECT	PURE DIRECT
後環繞揚聲器：接上		
Dolby Digital Surround	☐☐ Pro Logic IIx MOVIE	☐☐ Pro Logic IIx MOVIE
DTS Surround	Neo:6 CINEMA	Neo:6 CINEMA
其他立體聲來源	立體聲播放	立體聲播放
類比來源	同上	ANALOG DIRECT (立體聲)
PCM 來源	同上	PCM DIRECT
DVD-A 來源	同上	同上
SACD 來源	同上	同上
後環繞揚聲器：未接上		
Dolby Digital Surround	☐☐ Pro Logic II MOVIE	☐☐ Pro Logic II MOVIE
DTS Surround	Neo:6 CINEMA	Neo:6 CINEMA
其他立體聲來源	立體聲播放	立體聲播放
類比來源	同上	ANALOG DIRECT (立體聲)
PCM 來源	同上	PCM DIRECT
DVD-A 來源	同上	同上
SACD 來源	同上	同上

多聲道訊號格式

輸入訊號格式	Auto Surround / ALC	PURE DIRECT / DIRECT
後環繞揚聲器：接上		
Dolby Digital EX (6.1 聲道標記)	Dolby Digital EX ☐☐ Pro Logic IIx MOVIE ^a	Dolby Digital EX ☐☐ Pro Logic IIx MOVIE ^a
DTS-ES (6.1 聲道來源 / 6.1 聲道標記)	DTS-ES (Matrix/Discrete)	DTS-ES (Matrix/Discrete)
DTS 音源 (5.1 聲道編碼)	直接解碼	直接解碼
DTS-HD 音源	同上	同上
其他 5.1/6.1/7.1 聲道來源	同上	同上
後環繞揚聲器：未接上		
DVD-A 來源 / 多聲道 PCM	直接解碼	直接解碼
SACD 音源 (5.1 聲道編碼)	同上	同上
其他 5.1/6.1/7.1 聲道來源	同上	同上

a. 僅有接上一只後環繞揚聲器時不適用。

預設代碼清單 (僅適用於 SC-LX73)

如果能在此清單中找到製造商，便可控制設備，但請注意，有時清單中的製造商代碼不適用於您目前正在使用的設備。也可能在指定預設代碼後，僅剩部分功能可進行控制。



重要

- 我們不保證上列所有製造商及裝置的操作。即使輸入預設碼也可能無法操作。若是您找不到適合您想要控制的設備的預設代碼，那麼您仍然可以經由其他遙控器個別將指令傳授到本台遙控器上（請參閱第 91 頁的設定其他遙控器的訊號乙節）。

範例：

電視機 ———— 類型
Pioneer 0180 ———— 預設代碼
|
|————— 製造商

電視機

Pioneer 0180, 0185, 0186, 0187, 0189, 0192, 0193, 0198	Audiosonic 0010, 0026, 0027, 0028, 0034, 0037, 0040, 0114	City 0027, 0039	ELECTRO TECH 0027
A.R. Systems 0040	AudioTon 0010, 0026, 0114	Clarivox 0037	Elin 0026, 0034, 0037, 0039, 0040, 0113
Acme 0026	Ausind 0017	Clatronic 0010, 0017, 0025, 0026, 0027, 0028, 0034, 0035, 0039, 0040, 0114	Elite 0028, 0034, 0040
Acura 0027, 0039	Autovox 0017, 0023, 0025, 0026, 0114	CMS 0113	Elman 0029
ADC 0025,	Awa 0113, 0114	CMS Hightec 0114	Elta 0027, 0039, 0113
Admiral 0023, 0024, 0025, 0030, 0031	Baird 0114	Concorde 0027, 0039	Emerson 0010, 0023, 0040
Adyson 0026, 0113, 0114	Bang & Olufsen 0023, 0115	Condor 0010, 0026, 0034, 0035, 0039, 0040, 0113	Epson 0101
Agashi 0113, 0114	Basic Line 0027, 0028, 0034, 0039, 0040, 0114	Contec 0026, 0027, 0032, 0039, 0113	Erres 0034, 0037, 0040
Agazi 0025	Bastide 0026, 0114	Continental Edison 0033	ESC 0114
Aiko 0026, 0027, 0039, 0040, 0113, 0114	Baur 0037, 0040	Cosmel 0027, 0039	Etron 0027
Aim 0040	Bazin 0114	Crosley 0017, 0023	Eurofeel 0114, 0025
Aiwa 0084	Beko 0010, 0035, 0040, 0060	Crown 0010, 0017, 0027, 0034, 0035, 0037, 0039, 0040	Euroline 0037
Akai 0027, 0028, 0034, 0037, 0039, 0040, 0113, 0114	Benq 0104	CS Electronics 0026, 0028, 0113	Euroman 0010, 0025, 0026, 0034, 0040, 0113, 0114
Akiba 0028, 0040	Beon 0034, 0037, 0040	CTC Clatronic 0029	Europhon 0026, 0029, 0034, 0040, 0113, 0114
Akura 0025, 0028, 0039, 0040	Best 0010	Cybertron 0028	Expert 0041
Alaron 0113	Bestar 0010, 0034, 0040	Daewoo 0013, 0026, 0027, 0034, 0039, 0040, 0054, 0064, 0091, 0113, 0114	Exquisit 0040
Alba 0010, 0026, 0027, 0028, 0032, 0035, 0037, 0039, 0040, 0075, 0078, 0088, 0113	Binatone 0026, 0114	Dainichi 0028, 0113	Fenner 0027, 0039
Alcyon 0017	Blue Sky 0028, 0040	Dansai 0025, 0034, 0037, 0040, 0113, 0114	Ferguson 0033, 0037, 0038, 0042
Allorgan 0114	Boots 0026, 0114	Danta 0010, 0037	Fidelity 0026, 0030, 0040, 0113
Allstar 0034, 0040	BPL 0036, 0040	Dawa 0040	Filsai 0114
AMOi 0109	Brandt 0033, 0038, 0042, 0044	Dax 0027, 0039	Finlandia 0030
Amplivision 0010, 0026, 0041, 0114	Brinkmann 0040	De Graaf 0030	Finlux 0017, 0023, 0026, 0029, 0034, 0037, 0040, 0114
Amstrad 0025, 0027, 0028, 0039, 0040	Brionvega 0023, 0034, 0037, 0040	Decc 0026, 0034, 0037, 0040, 0114	Firstline 0026, 0027, 0034, 0039, 0040, 0113, 0114
Anam 0027	Britannia 0026, 0113, 0114	Denver 0098, 0103	Fisher 0010, 0023, 0026, 0032, 0035, 0114
Anglo 0027, 0039	Bruns 0023	Desmet 0034, 0037, 0040	Flint 0034, 0040
Anitech 0017, 0025, 0027, 0039, 0040	BTC 0028	Diamant 0040	Formenti 0017, 0023, 0024, 0026, 0037, 0113
Ansonic 0010, 0018, 0027, 0029, 0039, 0040	Bush 0027, 0028, 0030, 0032, 0034, 0036, 0037, 0039, 0040, 0065, 0078, 0114	Diamond 0113	Formenti/Phoenix 0113
Arcam 0113, 0114	Capsonic 0025	Dixi 0027, 0034, 0037, 0039, 0040, 0114	Fortress 0023, 0024
Arcam Delta 0026	Carena 0040	DTS 0027, 0039	Fraba 0010, 0040
Aristona 0034, 0037, 0040	Carrefour 0032	Dual 0026, 0040, 0114	Friac 0010
Arthur Martin 0041	Cascade 0027, 0039, 0040	Dual-Tec 0026, 0027	Frontech 0025, 0027, 0030, 0031, 0039, 0114
ASA 0023, 0031	Casio 0106	Dumont 0023, 0026, 0029, 0114	Fujitsu 0114
Asberg 0017, 0034, 0040	Cathay 0034, 0037, 0040	Dux 0037	Fujitsu General 0114
Astra 0027	CCE 0114	Dynatron 0034, 0037, 0040	Funai 0025
Asuka 0025, 0026, 0028, 0113, 0114	Centurion 0034, 0037, 0040	Elbe 0010, 0018, 0040, 0114	Galaxi 0040, 0035
Atlantic 0026, 0034, 0037, 0040, 0113	Century 0023	Elcit 0023	Galaxis 0010, 0040
Atori 0027, 0039	CGE 0010, 0017	Electa 0036	GBC 0027, 0032, 0039
Auchan 0041	Cimline 0027, 0039		

- Geant Casino** 0041
GEC 0026, 0031, 0034, 0037, 0040, 0114
Geloso 0027, 0030, 0039
General Technic 0027, 0039
Genexxa 0028, 0031, 0034, 0040
Giant 0114
GoldHand 0113
Goldline 0040
Goldstar 0010, 0026, 0027, 0030, 0034, 0037, 0039, 0040, 0113, 0114
Goodmans 0025, 0027, 0032, 0034, 0037, 0039, 0040, 0107, 0114
Gorenje 0010, 0035
GPM 0028
Graetz 0031
Granada 0017, 0026, 0030, 0032, 0034, 0037, 0040, 0041, 0114
Grandin 0027, 0028, 0036, 0037
Granic 0114
Grundig 0009, 0010, 0017, 0040, 0047
Halifax 0025, 0026, 0113, 0114
Hampton 0026, 0113, 0114
Hanseatic 0010, 0018, 0026, 0027, 0032, 0034, 0037, 0039, 0040, 0114
Hantarex 0027, 0039, 0040
Hantor 0040
Harwood 0039, 0040
HCM 0025, 0026, 0027, 0036, 0039, 0040, 0114
Hema 0039, 0114
Higashi 0113
HiLine 0040
Hinari 0027, 0028, 0032, 0034, 0037, 0039, 0040
Hisawa 0028, 0036, 0041
Hitachi 0022, 0026, 0030, 0031, 0032, 0040, 0076, 0111, 0114
Hornophon 0034, 0040
Hoshai 0028
Huanyu 0026, 0113
Hygashi 0026, 0113, 0114
Hyper 0026, 0027, 0039, 0113, 0114
Hypson 0025, 0026, 0034, 0036, 0037, 0040, 0041, 0114
Iberia 0040
ICE 0025, 0026, 0027, 0028, 0034, 0039, 0040, 0113, 0114
ICeS 0113
Imperial 0010, 0017, 0031, 0034, 0035, 0040
Indiana 0034, 0037, 0040
Ingelen 0031
Ingersol 0027, 0039
Inno Hit 0017, 0026, 0027, 0028, 0034, 0037, 0039, 0040, 0114
Innovation 0025, 0027
Interactive 0010
Interbuy 0027, 0039
Interfunk 0010, 0023, 0031, 0034, 0037, 0040
International 0113
Intervision 0010, 0025, 0026, 0029, 0040, 0114
Irradio 0017, 0027, 0028, 0034, 0037, 0039, 0040
Isukai 0028, 0040
ITC 0026, 0114
ITS 0028, 0034, 0036, 0040, 0113
ITT 0027, 0031
ITV 0027, 0037, 0040
JVC 0019, 0020, 0032, 0034, 0077, 5064
Kaisui 0026, 0027, 0028, 0036, 0039, 0040, 0113, 0114
Kamosonic 0026
Kamp 0026, 0113
Kapsch 0031
Karcher 0010, 0026, 0027, 0037, 0040
Kawasho 0113
Kendo 0010, 0029, 0030, 0040
KIC 0114
Kingsley 0026, 0113
Kneissel 0010, 0018, 0040
Kolster 0034, 0040
Konka 0028
Korpel 0034, 0037, 0040
Korting 0010, 0023
Kosmos 0040
Koyoda 0027
KTV 0026, 0114
Kyoto 0113, 0114
Lasat 0010
Lenco 0027, 0039
Lenoir 0026, 0027, 0039
Leyco 0025, 0034, 0037, 0040
LG 0010, 0021, 0026, 0027, 0030, 0034, 0037, 0039, 0040, 0071, 0074, 0081, 0105, 0113, 0114
LG/GoldStar 0014
Liesenk 0037
Liesenkotter 0040
Life 0025, 0027
Lifetec 0025, 0027, 0039, 0040
Lloyds 0039
Loewe 0010, 0018, 0040, 0051, 0052
Loewe Opta 0023, 0034, 0037
Luma 0030, 0037, 0039, 0040
Lumatron 0030, 0034, 0037, 0040, 0114
Lux May 0034
Luxor 0026, 0030, 0114
M Electronic 0026, 0027, 0031, 0033, 0034, 0037
Magnadyne 0023, 0029, 0037
Magnafon 0017, 0026, 0029, 0113
Magnum 0025, 0027
Mandor 0025
Manesth 0025, 0026, 0034, 0037, 0040, 0114
Marantz 0034, 0037, 0040
Marelli 0023
Mark 0034, 0037, 0039, 0040, 0113, 0114
Masuda 0114
Matsui 0026, 0027, 0030, 0032, 0034, 0037, 0039, 0040, 0114
Mediator 0034, 0037, 0040
Medion 0025, 0027, 0040
M-Electronic 0039, 0040, 0113, 0114
Melvox 0041
Memorex 0027, 0039
Memphis 0027, 0039
Mercury 0039, 0040
Metz 0023, 0184, 0185, 0186, 0187
Micromaxx 0025, 0027
Microstar 0025, 0027
Minerva 0017
Minoka 0034, 0040
Mitsubishi 0023, 0032, 0034, 0040, 0085
Mivar 0010, 0017, 0018, 0026, 0113, 0114
Motion 0017
MTC 0010, 0113
Multi System 0037
Multitech 0010, 0026, 0027, 0029, 0030, 0032, 0037, 0039, 0040, 0113, 0114
Murphy 0026, 0113
Naonis 0030
NEC 0032, 0114
Neckermann 0010, 0023, 0026, 0030, 0034, 0035, 0037, 0040, 0114
NEI 0034, 0037, 0040
Neufunk 0039, 0040
New Tech 0027, 0034, 0039, 0040, 0114
New World 0028
Nicamagic 0026, 0113
Nikkai 0025, 0026, 0028, 0034, 0037, 0039, 0040, 0113, 0114
Noblisko 0017, 0026, 0029, 0113
Nokia 0031
Nordic 0114
Nordmende 0023, 0031, 0033, 0034
Nordvision 0037
Novatronic 0040
Oceanic 0031, 0041
Okano 0010, 0035, 0040
ONCEAS 0026
Opera 0040
Orbit 0034, 0040
Orion 0027, 0034, 0037, 0039, 0040, 0079
Online 0040
Osaki 0025, 0026, 0028, 0040, 0114
Oso 0028
Otto Versand 0024, 0026, 0032, 0034, 0036, 0037, 0040, 0114
Pael 0026, 0113
Palladium 0010, 0026, 0035, 0040, 0114
Palsonic 0114
Panama 0025, 0026, 0027, 0039, 0040, 0113, 0114
Panasonic 0008, 0031, 0040, 0043, 0049, 0099, 0102, 0194, 0191, 0195, 0196, 0197, 0190
Panavision 0040
Pathe Cinema 0010, 0018, 0026, 0041, 0113
Pausa 0027, 0039
Perdio 0040, 0113
Perfekt 0040
Philco 0010, 0017, 0023, 0040
Philharmonic 0026, 0114
Philips 0000, 0002, 0023, 0026, 0034, 0037, 0040, 0045, 0048, 0050, 0055, 0056, 0058, 0059, 0067, 0068, 0080, 0081, 0087, 0090, 0097, 0100
Phoenix 0010, 0023, 0034, 0037, 0040, 0113
Phonola 0023, 0034, 0037, 0040, 0113
Plantron 0025, 0034, 0039, 0040
Playsonic 0114
Poppy 0027, 0039
Prandoni-Prince 0017, 0030
Precision 0026, 0114
Prima 0027, 0031, 0039
Profex 0027, 0039
Profi-Tronic 0034, 0040
Proline 0034, 0040
Prosonic 0010, 0026, 0037, 0040, 0113, 0114, 0117
Protech 0025, 0026, 0027, 0029, 0034, 0037, 0114
Provision 0037, 0040
Pye 0034, 0037, 0040, 0083
Pymi 0027, 0039
Quandra Vision 0041
Quelle 0025, 0026, 0034, 0037, 0040, 0114
Questa 0032
Radialva 0040
Radio Shack 0040
Radiola 0034, 0037, 0040, 0114
Radiomarelli 0023, 0040
Radiotone 0010, 0034, 0039, 0040
Rank 0032
Recor 0040
Redstar 0040
Reflex 0040
Revovox 0010, 0034, 0037, 0040,
Rex 0025, 0030, 0031
RFT 0010, 0018, 0023
Rhapsody 0113
R-Line 0034, 0037, 0040
Roadstar 0025, 0027, 0028, 0039
Robotron 0023
Rowa 0113, 0114
Royal Lux 0010
RTF 0023
Saba 0023, 0031, 0033, 0038, 0042, 0044
Saisho 0025, 0026, 0027, 0039, 0114
Salora 0030, 0031
Sambers 0017, 0029
Samsung 0004, 0005, 0010, 0025, 0026, 0027, 0034, 0035, 0037, 0039, 0040, 0062, 0063, 0066, 0089, 0093, 0113, 0114
Sandra 0026, 0113, 0114
Sansui 0034, 0040
Sanyo 0010, 0018, 0026, 0032, 0039, 0072, 0113, 0114
SBR 0037, 0040
SCHAUB LORENTZ 0031
Schneider 0026, 0028, 0034, 0037, 0040, 0075, 0114
SEG 0025, 0026, 0029, 0032, 0037, 0039, 0040, 0075, 0113, 0114
SEI 0040
SEI-Sinudyne 0023, 0029, 0031
Seleco 0030, 0031, 0032
Sencora 0027, 0039
Sentra 0039
Serino 0113
Sharp 0015, 0016, 0024, 0032, 0069, 0092
Siarem 0023, 0029, 0040
Sierra 0034, 0040
Siesta 0040
Philharmonic 0026, 0114
Silver 0032
Singer 0023, 0029, 0041
Sinudyne 0023, 0029, 0037, 0040
Skantic 0031
Solavox 0031
Sonitron 0010, 0114
Sonoko 0025, 0026, 0027, 0034, 0037, 0039, 0040, 0114
Sonolor 0031, 0041
Sontec 0010, 0034, 0037, 0040
Sony 0001, 0003, 0027, 0032, 0046, 0053, 0057, 0070, 0073, 0082, 0086, 0096, 0110, 0112
Sound & Vision 0028, 0029
Soundwave 0034, 0037, 0040
Standard 0026, 0027, 0028, 0034, 0039, 0040, 0114
Starlight 0037
Starlite 0039, 0040
Stenway 0036
Stern 0030, 0031
Strato 0039, 0040
Stylandia 0114
Sunkai 0027,
Sunstar 0039, 0040
Sunwood 0027, 0034, 0039, 0040
Superla 0026, 0113, 0114
SuperTech 0039, 0040, 0113
Supra 0027, 0039
Susumu 0028
Sutron 0027, 0039
Sydney 0026, 0113, 0114
Sysline 0037
Sytong 0113

Tandy 0024, 0026, 0028, 0031, 0114	Televiso 0041	Transtec 0113	Waltham 0026, 0040, 0114
Tashiko 0029, 0030, 0032, 0113, 0114	Tensai 0027, 0028, 0034, 0039, 0040, 0114	Trident 0114	Watson 0034, 0037, 0040
Tatung 0026, 0034, 0037, 0040, 0114	Tesmet 0034	Triumph 0040	Watt Radio 0026, 0029, 0113
TCM 0025, 0027	Tevision 0025, 0027	Vestel 0030, 0031, 0034, 0035, 0037, 0040, 0114	Wega 0023, 0032, 0040
Teac 0040, 0114	Textet 0026, 0039, 0113, 0114	Vexa 0027, 0037, 0039, 0040	Wegavox 0039
Tec 0026, 0027, 0039, 0114	Thomson 0006, 0007, 0026, 0033, 0034, 0038, 0040, 0042, 0044, 0095	Victor 0032, 0034	Weltblick 0034, 0037, 0040, 0114
TEDELEX 0114	Thorn 0037, 0040	VIDEOLOGIC 0113	White Westinghouse 0026, 0029, 0037, 0040, 0113
Teleavia 0033	Tokai 0034, 0040, 0114	Videologique 0026, 0028, 0113, 0114	Krypton 0040
Telecor 0040, 0114	Tokyo 0026, 0113	VideoSystem 0034, 0040	Yamishi 0040, 0114
Telefunken 0033, 0034, 0040, 0042	Tomashi 0036	Videotechnic 0113, 0114	Yokan 0040
Telegazi 0040	Toshiba 0011, 0012, 0032, 0061, 0094, 0114	Viewsonic 0108	Yoko 0010, 0025, 0026, 0027, 0028, 0034, 0037, 0039, 0040, 0113, 0114
Telemeister 0040	Towada 0031, 0114	Visiola 0026, 0113	Yorx 0028
Telesonic 0040	Trakton 0114	Vision 0034, 0040, 0114	Zanussi 0030, 0114
Telestar 0040	Trans Continens 0040, 0114	Vortec 0034, 0037, 0040	
Teletech 0027, 0037, 0039, 0040		Voxson 0017, 0023, 0030, 0031, 0034, 0040	
Teleton 0026, 0114			
Televideon 0113			

DVD

若無法使用以下預設碼操作，您可使用 **BD**、**DVR (BDR, HDR)** 的預設碼進行操作。

Pioneer 2246, 2215	Eclipse 2085	MiCO 2085	Schneider 2000
AEG 2093	Electrohome 2093	Micromaxx 2002	Scientific Labs 2086
Aiwa 2054	Elin 2093	Microstar 2002	Scott 2025, 2092
Akai 2001	Elta 2047, 2093	Minoka 2093	SEG 2021, 2083, 2086, 2094
Akura 2001	Enzer 2083	Mizuda 2089, 2090	Sharp 2002, 2046, 2079
Alba 2027, 2038, 2048	Finlux 2085, 2093	Monyka 2083	Sigmathek 2090
Amitech 2093	Gericom 2050	Mustek 2006	Silva 2091
AMW 2094	Global Solutions 2086	Mx Onda 2085	Singer 2085, 2086
Awa 2094	Global Sphere 2086	Naiko 2093	Skymaster 2058, 2086
Bang & Olufsen 2096	Goodmans 2027, 2070, 2089	Neufunk 2083	Skyworth 2091
Bellagio 2094	Graetz 2083	Nevir 2093	Slim Art 2093
Best Buy 2090	Grundig 2053	NU-TEC 2082	SM Electronic 2086
Brainwave 2093	Grunkel 2093	Onkyo 2072	Sony 2009, 2013, 2028, 2029, 2030, 2055, 2080
Brandt 2017, 2044	H&B 2089	Optim 2084	Soundmaster 2086
Bush 2027, 2048, 2082, 2089	Haaz 2085, 2086	Optimus 2004	Soundmax 2086
Cambridge Audio 2085	HiMAX 2090	Orava 2089	Spectra 2094
CAT 2087, 2088	Hitachi 2015, 2083, 2090	Orbit 2094	Standard 2086
Centrum 2088	Innovation 2002	Orion 2061	P&B 2089
CGV 2085, 2093	JVC 2024, 2041, 2057	Pacific 2086	Star Cluster 2086
Cinetec 2094	Kansai 2095	Panasonic 2018, 2019, 2026, 2032, 2036, 2075	Starmedia 2089
Clatronic 2089	Kennex 2093	Philips 2005, 2011, 2022, 2023, 2031, 2039, 2062	Sunkai 2093
Coby 2095	Kenwood 2051	Pointer 2093	Supervision 2086
Conia 2082	KeyPlug 2093	Portland 2093	Synn 2086
Continental Edison 2094	Kiirro 2093	Powerpoint 2094	Tatung 2035, 2093
Crown 2093	Kingavon 2089	Prosonic 2095	TCM 2002
C-Tech 2086	Kiss 2083	Provision 2089	Teac 2067, 2082, 2086
CyberHome 2008, 2037	Koda 2089	Raite 2083	Tec 2091
Daenyx 2094	KXD 2090	RedStar 2091, 2093, 2095	Technika 2093
Daewoo 2035, 2059, 2093, 2094	Lawson 2086	Reoc 2086	Telefunken 2088
Daewoo International 2094	Lecson 2084	Roadstar 2021, 2089	Tensai 2093
Dalton 2092	Lenco 2089, 2093	Ronin 2094	Tevion 2002, 2086, 2092
Dansai 2084, 2093	LG 2016, 2020, 2040, 2043, 2065, 2076	Rowa 2082	Thomson 2003, 2017, 2060, 2064
Daytek 2010, 2033, 2094	Life 2002	Rownsonic 2088	Tokai 2083, 2091
Dayton 2094	Lifetec 2002	Saba 2017, 2044	Toshiba 2007, 2061, 2073, 2074, 2077
DEC 2089	Limit 2086	Sabaki 2086	TRANScontinents 2094
Decca 2093	Loewe 2056	Saivod 2093	Trio 2093
Denon 2066, 2068	LogicLab 2086	Samsung 2015, 2042, 2063, 2078, 2081	TruVision 2090
Denver 2069, 2089, 2091, 2095	Magnavox 2089	Sansui 2085, 2086, 2093	Wharfedale 2085, 2086
Denzel 2083	Majestic 2095	Sanyo 2045, 2071	Xbox 2003
Diamond 2085, 2086	Marantz 2062	ScanMagic 2006	Xlogic 2086, 2093
DK Digital 2034	Marquant 2093	Schaub Lorenz 2093	XMS 2093
Dmtech 2000	Matsui 2044		Yamada 2094
Dual 2083	Mecotek 2093		Yamaha 2011
DVX 2086	Medion 2002		Yamakawa 2083, 2094
Easy Home 2090			Yukai 2006, 2052

DVR (BDR, HDR)

若無法使用以下預設碼操作，您可使用 **DVD**、**BD** 的預設碼進行操作。

Pioneer 2238, 2239, 2240, 2241, 2242, 2243, 2244, 2245	Panasonic 2165, 2171	Sony 2170, 2173, 2174, 2175, 2178
	Sharp 2169, 2177	Toshiba 2176

BD

若無法使用以下預設碼操作，您可使用DVD、DVR (BDR, HDR) 的預設碼進行操作。

Pioneer 2247, 2248	Kenwood 2109	Onkyo 2191	Sharp 2206, 2207, 2208
Denon 2212, 2213, 2214	LG 2188, 2189	Panasonic 2179, 2180, 2181	Sony 2185, 2186, 2187, 2194
Hitachi 2209, 2210, 2211	Marantz 2204, 2205	Philips 2182	Toshiba 2190, 2164
JVC 2192, 2193, 2195, 2196, 2197, 2198	Mitsubishi 2202, 2203	Samsung 2184	Yamaha 2199, 2200, 2201

VCR

Pioneer 1077	Fujitsu 1000	Matsushita 1000, 1006	SEG 1007, 1017, 1018
Adyson 1017	Funai 1000	Mediator 1006	SEI-Sinudyne 1006
Aiwa 1000, 1001, 1002	Galaxy 1000	Medion 1002	Seleco 1001
Akai 1001	GBC 1004, 1007	Memorex 1000, 1005	Sentra 1004, 1017
Akiba 1007, 1017	GEC 1006	Memphis 1007, 1017	Sentron 1007, 1017
Akura 1001, 1007, 1017	Geloso 1007	Micromaxx 1002	Sharp 1009
Alba 1002, 1003, 1004, 1007, 1017, 1018	General 1004	Microstar 1002	Shinton 1007, 1017
Ambassador 1004	General Technic 1002	Migros 1000	Shivaki 1005
Amstrad 1000, 1017, 1018	GoldHand 1007, 1017	Multitech 1000, 1004, 1006, 1007, 1017	Siemens 1005
Anitech 1007, 1017	Goldstar 1000, 1015	Murphy 1000	Silva 1005
ASA 1005, 1006	Goodmans 1000, 1003, 1004, 1005, 1007, 1017, 1018	NEC 1001	Silver 1018
Asuka 1000, 1005, 1006, 1007, 1017	Graetz 1001	Neckermann 1001, 1006	Sinudyne 1006
AudioSonic 1018	Granada 1006	NEI 1006	Solavox 1004
Baird 1000, 1001, 1003, 1018	Grandin 1000, 1003, 1004, 1005, 1007, 1017, 1018	Nesco 1007, 1017	Sonneclair 1017
Bang & Olufsen 1019	Grundig 1006, 1007	Nikkai 1004, 1017, 1018	Sonoko 1003, 1018
Basic Line 1002, 1003, 1004, 1007, 1017, 1018	Hanseatic 1005, 1006, 1018	Nokia 1001, 1018	Sontec 1005
Baur 1006	Harwood 1017	Nordmende 1001	Sony 1011
Bestar 1003, 1004, 1018	HCM 1007, 1017	Oceanic 1000, 1001	Standard 1003, 1018
Black Panther Line 1003, 1018	Hinari 1002, 1007, 1017, 1018	Okano 1002, 1017, 1018	Stern 1018
Blaupunkt 1006	Hisawa 1002	Orion 1002	Sunkai 1002
Bondstec 1004, 1017	Hitachi 1000, 1001, 1006, 1012	Orson 1000	Sunstar 1000
Bush 1002, 1003, 1007, 1017, 1018	Hypson 1002, 1007, 1017, 1018	Osaki 1000, 1005, 1007, 1017	Suntronic 1000
Cathay 1018	Impego 1004	Otto Versand 1006	Sunwood 1007, 1017
Catron 1004	Imperial 1000	Palladium 1001, 1005, 1007, 1017	Symphonic 1017
CGE 1000, 1001	Inno Hit 1003, 1004, 1006, 1007, 1017, 1018	Panasonic 1010	Taisho 1002
Cimline 1002, 1007, 1017	Innovation 1002	Pathe Marconi 1001	Tandberg 1018
Clatronic 1004, 1017	Interbuy 1005, 1017	Perdio 1000	Tashiko 1000
Condor 1003, 1004, 1018	Interfunk 1006	Philco 1017	Tatung 1000, 1001, 1006
Crown 1003, 1004, 1007, 1017, 1018	Intervision 1000, 1018	Philips 1006, 1012, 1019	TCM 1002
Daewoo 1003, 1004, 1018	Irradio 1005, 1007, 1017	Phonola 1006	Teac 1018
Dansai 1007, 1017, 1018	ITT 1001	Portland 1003, 1004, 1018	Tec 1004, 1017, 1018
Dantax 1002	ITV 1003, 1005, 1018	Prinz 1000	Teleavia 1001
Daytron 1003, 1018	JVC 1001, 1013	Profex 1007	Telefunken 1001
De Graaf 1006	Kaisui 1007, 1017	Proline 1000	Teletech 1017, 1018
Decca 1000, 1001, 1006	Karcher 1006	Prosonic 1002, 1018	Tenosal 1007, 1017
Denko 1017	Kendo 1002, 1003, 1004, 1017	Pye 1006	Tensai 1000, 1005, 1007, 1017
Dual 1001, 1027, 1018	Korpel 1007, 1017	Quelle 1000, 1006	Tevion 1002
Dumont 1000, 1006	Kyoto 1017	Radiolva 1017	Thomson 1001, 1015
Elbe 1018	Lenco 1003	Radiola 1006	Thorn 1001
Elcotech 1017	Leyco 1007, 1017	Rex 1001	Tokai 1005, 1007, 1017
Elsay 1017	LG 1000, 1005, 1016	RFT 1004, 1006, 1017	Tonsai 1007
Elta 1007, 1017, 1018	Lifetec 1002	Roadstar 1003, 1005, 1007, 1017, 1018	Toshiba 1001, 1006, 1014
Emerson 1017	Loewe Opta 1005, 1006	Royal 1017	Towada 1007, 1017
ESC 1003, 1018	Logik 1007, 1017	Saba 1001	Towika 1007, 1017
Etzuko 1007, 1017	Lumatron 1003, 1018	Saisho 1002, 1007	TVA 1004
Ferguson 1001	Luxor 1017	Samsung 1008	Uher 1005
Fidelity 1000, 1017	M Electronic 1000	Samurai 1004, 1017	Ultravox 1018
Finlandia 1006	Manesth 1007, 1017	Sansui 1001	United Quick Star 1003, 1018
Finlux 1000, 1001, 1006	Marantz 1006	Saville 1018	Universum 1000, 1005, 1006
Firstline 1002, 1005, 1007, 1017	Mark 1018	SBR 1006	Videon 1002
Flint 1002	Matsui 1002, 1005	Schaub Lorenz 1000, 1001	Weltblick 1005
Formenti/Phoenix 1006		Schneider 1000, 1002, 1003, 1004, 1005, 1006, 1007, 1017, 1018	Yamishi 1007, 1017
Frontech 1004			Yokan 1007, 1017
			Yoko 1004, 1005, 1007, 1017

衛星電視機上盒

Pioneer 6096, 6095, 6080, 6176, 0196	ADB 6050	Allvision 6128, 6114, 6075	Ankaro 6056
@sat 6127	Akai 6090	Amitronica 6056	Ansonic 6121
@Sky 6114	Akura 6104	Ampere 6132, 6137	Anttron 6076
ABsat 6056	Alba 6052, 6076, 6056, 6093	Amstrad 6132, 6137, 6112, 6056, 6078, 6119	Apollo 6052
Acoustic Solutions 6093	Allsat 6090	Anglo 6056	Apra 6108
	Alltech 6056		Arcon 6068

- Arcus** 6069
Armstrong 6090
Arnion 6127
ASA 6106
Asat 6090
ASCI 6089, 6114
ASLF 6056
AssCom 6096
Astra 6131, 6056
Astratec 6144, 6145
Astell 6078
Astro 6053, 6112, 6131, 6076, 6122, 6091, 6098, 6119
Atlanta 6121
Atsat 6127
AtSky 6114
Audioline 6108
Audioton 6076
Austar 6050
Avalon 6137
Axil 6120, 6062, 6121
Axis 6143
Axitronic 6104
B.net 6108
B@ytronic 6106, 6075
BELL 6191
Balmet 6062
Beko 6052
Belson 6121
Big Sat 6062
Black Diamond 6093
Blaupunkt 6053
Blue Sky 6056
Boca 6132, 6056, 6128, 6061, 6133, 6113, 6063, 6064
Bodner & Mann 6070
Boshmann 6120, 6123
Boston 6103
Brainwave 6107, 6108
British Sky Broadcasting 6086
Broco 6056
BskyB 6086
BT 6071
Bubu Sat 6056
Bush 6130, 6093, 6140, 6104, 6108, 6144, 6077, 6066, 6141, 6058
Cambridge 6112
Canal Digital 6096
Canal Satellite 6096, 6095, 6154, 6153
Canal+ 6096, 6153
CGV 6120, 6059
Cherokee 6070
Chess 6089, 6056, 6114, 6104
CityCom 6105, 6131, 6128, 6055, 6068, 6117
Clark 6076
Classic 6108
Clatronic 6120
Clayton 6104
Clemens Kamphus 6137
Cobra 6137
Colombia 6132
Columbia 6132
Comag 6132, 6128, 6061, 6075, 6120, 6133, 6113, 6065, 6135, 6063, 6064
Cosat 6120
Condor 6131, 6129
Connexions 6137
Conrad 6132, 6112, 6083, 6131
Coship 6062, 6108
Crown 6093
Cryptovision 6052
CS 6123
Cyfrowy Polsat 6096
Cyrus 6090
D-box 6151
Daewoo 6143, 6056, 6071, 6144, 6058
Dantax 6104
Deltasat 6068
Denver 6121
Digatron 6107
Digenius 6105, 6102
Digiality 6131, 6114
Digifusion 6144, 6145
Digihome 6093, 6141, 6094
DigiLogic 6093
DigiQuest 6127, 6062, 6123
DigiSat 6128
Digisky 6062
Digital 6063
Digital Vision 6145
DigitalBox 6098, 6123
Dijam 6071
DirecTV 6139
Discovery 6070
Distratel 6078, 6126
DMT 6068
DNT 6090, 6137
Doro 6108
Dual 6128
Durabrand 6093, 6094
DX Antenna 6171
E Aichi 6172
Echolink 6061
Echostar 6096, 6057, 6115, 6109, 6137, 6052, 6056, 6177
Edision 6123
Einhell 6132, 6112, 6056
Elap 6056, 6120, 6059
Elbe 6121
Elless 6106
Elsat 6056
Elta 6090
eMTEch 6072
Energy Sistem 6123
Engel 6056, 6103
EP Sat 6052
Eurieult 6078
Eurocrypt 6052
EuroLine 6103
Europa 6112, 6131
Europhon 6132, 6105, 6131
Eurosat 6065
Eurosky 6132, 6089, 6105, 6112, 6131, 6106
Eurostar 6131, 6055
Eutelsat 6056
Eutra 6106
Evesham 6094
Exator 6076
Fagor 6079
Fenner 6056
Ferguson 6052, 6140, 6144, 6145
Fidelity 6112
Finlandia 6052
Finlux 6052, 6083, 6104
FinnSat 6106
Flair Mate 6056
Fly Com 6062
FMD 6089, 6120, 6062
Freecom 6112
FTEmaximal 6056, 6065
Fuba 6053, 6105, 6137, 6083, 6102, 6072
Fujitsu 6164, 6165, 6166
Galaxis 6096, 6143
Gardiner 6055
Garnet 6068
GbSAT 6072
Gecco 6122, 6075
General Satellite 6117
Globo 6106, 6103, 6114, 6075, 6133
GOD Digital 6090
Gold Box 6096, 6095
Gold Vision 6123
Golden Interstar 6126
Goodmans 6052, 6130, 6093, 6140, 6147, 6066, 6094, 6077
Gran Prix 6106
Granada 6052
Grandin 6104
Grococ 6115, 6062
Grundig 6108, 6096, 6053, 6093, 6140, 6094, 6077, 6066
Haensel & Gretel 6132
Haier 6121
Hama 6059
Hanseatic 6091, 6098
Hauppauge 6107, 6108
HB 6072
Heliocom 6131
Helium 6131
Hiro 6065
Hirschmann 6143, 6053, 6105, 6137, 6112, 6083, 6131, 6106, 6128, 6075, 6065
Hitachi 6052, 6094, 6093, 6163
HNE 6132
Hornet 6127
Houston 6137
Humax 6117, 6118, 6144
Huth 6132, 6131, 6068, 6069
Hyundai 6068
ID Digital 6117
ILLUSION sat 6123
Imperial 6098, 6092, 6099, 6114, 6108
Ingelen 6089, 6137
Inno Hit 6104
International 6132
Interstar 6072
Intervision 6131
Inves 6144
iotronic 6120
ITT Nokia 6083, 6052
Jaeger 6114
JERROLD 6159, 6180, 6181, 6182, 6183, 6184, 6185, 6186, 6187, 6188
K-SAT 6056
Kamm 6056
Kaon 6127
KaTelco 6143
Kathrein 6053, 6090, 6089, 6055, 6138, 6076, 6148, 6059, 6056
Kendo 6128
Kenwood 6096
Key West 6132
Kiton 6089
KR 6076
Kreiling 6089, 6104, 6070
Kreiselmeyer 6053
Kyostar 6076
L&S Electronic 6132, 6114
Labgear 6071
LaSAT 6053, 6132, 6105, 6131, 6106
Leiko 6104
Lemon 6114
Lenco 6131, 6056
Lenso 6112
LG 6068
Lifesat 6132, 6105, 6056
Listo 6104
Lodos 6093
Logik 6093
Logix 6068
Lorenzen 6132, 6105, 6131, 6102, 6107, 6133, 6113
Luxor 6112, 6083, 6141
M Electronic 6055
Manata 6132, 6056
Manhattan 6052, 6127
Marantz 6090
Maspro 6053, 6056
Matsui 6053, 6093, 6147, 6104, 6144, 6145
Max 6131
Maximum 6068, 6114
Mediabox 6096, 6095
Mediacom 6074
MediaSat 6096, 6095, 6112, 6154, 6153
Medion 6132, 6105, 6056, 6106, 6068, 6128, 6114, 6075, 6104
Medison 6056
Mega 6090
MegaSat 6065
Metronic 6132, 6076, 6056, 6055, 6078, 6126, 6114, 6120
Metz 6053
Micro 6112, 6131, 6076, 6056, 6107
Micro Elektronik 6056
Micro Technology 6056
Micromaxx 6105
Microstar 6105, 6068, 6102
Microtec 6056
Mitsubishi 6052
Morgan's 6090, 6132, 6056, 6128, 6075
Multibroadcast 6050
Multichoice 6050
Myryad 6090
Mysat 6056
MySky 6087, 6088
NEC 6162
NEOTION 6114
Netsat 6139
Neuhaus 6112, 6131, 6056
Neuling 6132, 6128, 6133, 6064
Neusat 6056
Neveling 6102
Newton 6137
NextWave 6069
Nichimen 6130
Nikko 6056, 6090
Noda Electronic 6078
Nokia 6052, 6083, 6096, 6082
Nordmende 6052
Octagon 6076
OctaTV 6107
Onn 6093, 6094
Opentel 6128, 6075
Optex 6089, 6056, 6126, 6120, 6079, 6104
Orbis 6128, 6114, 6075
Orbitech 6089, 6112, 6091, 6098, 6092, 6099
P/Sat 6128
Pace 6149, 6096, 6090, 6088, 6087, 6057, 6052
Pacific 6093
Packard Bell 6143
Palcom 6105, 6102, 6115
Palladium 6137, 6112
Palsat 6112
Panasonic 6054, 6052, 6167, 6168, 6169
Panda 6053, 6052, 6131
Pansat 6067
Pass 6059
Patriot 6132
peeKTON 6062, 6121
Philips 6096, 6053, 6090, 6151, 6095, 6139, 6153, 6144, 6108, 6055, 6076, 6052
Phoenix 6121
Phonotrend 6109

- Pilotime** 6154
Pino 6114
Pixx 6067
Planet 6137
PMB 6056, 6079
Polytron 6137
Portland 6071
Preisner 6132, 6137, 6119, 6061
Premier 6095
Primacom 6143
Primestar 6178
Pro Basic 6096, 6060
Proline 6093
Promax 6052
Proscan 6110
Quelle 6105, 6131
Radiola 6090
Radix 6137, 6119
Rainbow 6076
RCA 6110, 6173, 6175, 6179
Rebox 6072
Regal 6103
RFT 6090
Roadstar 6096, 6056
Rollmaster 6120
Rover 6056
Rownsonic 6059
SA 6155, 6157, 6189, 6190
SAB 6103, 6127
Saba 6060, 6131, 6106, 6078
Sabre 6052
Sagem 6151, 6134, 6153
Saivod 6121
Salora 6128
Samsung 6096, 6074, 6073, 6149, 6129
Sanyo 6104
SAT 6112
Sat Control 6127
Sat Partner 6112, 6076
Sat Team 6056
SAT+ 6115
Satcom 6131
Satec 6056
Satelco 6128
Satplus 6098
SatyCon 6123
Schaecke 6076
Schaub Lorenz 6072, 6121
Schneider 6074, 6103
Schwaiger 6143, 6132, 6138, 6131, 6106, 6078, 6068, 6114, 6075, 6064, 6062, 6133, 6123, 6108, 6063
Scientific Atlanta 6085
SCS 6105, 6106
Sedea Electronique 6132, 6089, 6074, 6126, 6104
Seemann 6137
SEG 6089, 6068, 6103, 6093, 6104
SEI 6170
Septimo 6078
Serd 6075
Servimat 6079
ServiSat 6056, 6103
Shark 6123
Sharp 6141, 6094
Siemens 6053, 6137, 6114
Sigmatex 6121
Silva 6105
SilverCrest 6135, 6063
Skantin 6056
SKR 6056
SKT 6132
SKY 6139, 6086, 6088, 6087
SKY Italia 6096, 6088
Sky XL 6103, 6075
Skymaster 6109, 6056, 6068, 6114, 6115, 6060, 6059, 6079
Skymax 6090, 6120
Skypex 6106
Skyplus 6075, 6106, 6128, 6114
SkySat 6089, 6112, 6131, 6056
Skyvision 6114
SL 6132, 6105, 6106, 6107, 6133, 6108
SM Electronic 6109, 6056, 6115
Smart 6132, 6137, 6056, 6119, 6128, 6122, 6123, 6120, 6133
SmartVision 6062
Sony 6111, 6096, 6095, 6052, 6174
SR 6132
Star Sat 6072
Starland 6056
Starlite 6090
Stream 6088
Stream System 6127
Strong 6096, 6121, 6132, 6076, 6056, 6104, 6093, 6115
Sumin 6075
Sunny 6127
Sunsat 6056
Sunstar 6050, 6132
SuperMax 6069
Supratech 6120
Systec 6114
Tantec 6052
Targa 6067
Tatung 6052
TBoston 6103, 6121
Tecatel 6109
Technical 6104
Technika 6093, 6108, 6094
TechniSat 6089, 6137, 6052, 6112, 6091, 6098, 6092, 6099
Technomate 6126
Technosat 6069
Technosonic 6130, 6108
Technotrend 6108
Technowelt 6132, 6131
Techwood 6089, 6093, 6104, 6094
Telesat 6131
TELE System 6137, 6079, 6103, 6115
Teleciel 6076
Teleka 6137, 6112, 6131, 6076
Telesat 6131
Telestas 6089, 6112, 6091, 6098, 6092, 6099, 6103, 6114, 6108, 6104
Teletex 6089
Televex 6132, 6052, 6112, 6072, 6127, 6114, 6133
Telewire 6128
Tempo 6069
Tevion 6130, 6056, 6115, 6108, 6060
Thomson 6110, 6096, 6086, 6088, 6095, 6056, 6131, 6052, 6141, 6153, 6140
Thorn 6052
Tiny 6108
Tioko 6132
Titan 6065, 6060
TNT SAT 6134
Tokai 6090
Tonna 6052, 6112, 6056, 6079
Topfield 6074
Toshiba 6052, 6093, 6161
Trevi 6103
Triasat 6112
Triax 6096, 6090, 6132, 6135, 6065, 6129, 6104, 6079, 6137, 6089, 6133, 6120, 6071, 6140, 6103, 6119, 6056, 6112
Turnsat 6056
Twinner 6056, 6079
Unisat 6090, 6132
Unided 6103
Univers 6065
Universum 6053, 6089, 6105, 6131, 6106, 6091, 6103
Van Hünen 6102
Variosat 6053
VEA 6121
Ventana 6090
Vestel 6089, 6103, 6093, 6094
VH Sat 6105
Viasat 6149
Viola Digital 6108
Vision 6104, 6065
Visionic 6126
Visosat 6089, 6130, 6056, 6120, 6062, 6067
Vitecom 6120
Volcasat 6121
VTech 6055
Wetekom 6112
Wewa 6052
Wharfedale 6093, 6141, 6094
Wisi 6053, 6132, 6105, 6137, 6052, 6112, 6131, 6106, 6128, 6075
Worldsat 6089, 6072, 6103, 6070
WorthIt! 6066
Woxter 6121
Xoro 6067
Xsat 6057, 6056, 6072
Xtreme 6127
Yakumo 6120
ZapMaster 6106
Zehnder 6089, 6138, 6055, 6068, 6128, 6103, 6114, 6075, 6120, 6123, 6125
ZENITH 6156, 6158, 6160
Zeta Technology 6090
Zodiac 6137, 6076

衛星電視機上盒 (SAT/PVR 組合)

- @sat** 6127
Allvision 6075
Atsat 6127
B@ytronic 6106, 6075
Boca 6063
BskyB 6086
Bush 6130
Canal Satellite 6154
Comag 6075, 6063
Daewoo 6058
Digifusion 6145
Digihome 6094
DigiQuest 6127
Digital 6063
DMT 6068
Edision 6123
eMTech 6072
GbSAT 6072
Gecco 6075
Globo 6075
Goodmans 6130, 6094
Hirschmann 6106, 6075
Humax 6117, 6118
Huth 6068
Hyundai 6068
Kathrein 6148
LaSAT 6106
LG 6068
Luxor 6141
Maximum 6114
Mediacom 6074
MediaSat 6153
Medion 6106, 6075
Microstar 6068
Morgan's 6075
MySky 6087, 6088
NEOTION 6114
Nichimen 6130
Nokia 6082
Opentel 6075
Orbis 6075
Pace 6087, 6149
Panasonic 6054
Philips 6139, 6153
Pilotime 6154
Pixx 6067
Proscan 6110
Rebox 6072
Sagem 6134
Samsung 6149, 6074, 6073
Sat Control 6127
Schneider 6074
Schwaiger 6106, 6068, 6075, 6063
Sedea Electronique 6074
Serd 6075
Sharp 6094
SilverCrest 6063
SKY 6086, 6088, 6087
SKY Italia 6088
Sky XL 6075
Skymaster 6068
Skypex 6106
Skyplus 6075, 6106, 6114
Stream System 6127
Sumin 6075
Sunny 6127
Targa 6067
TechniSat 6092, 6099
Technosonic 6130
Telestas 6092, 6099
Thomson 6086, 6141
TNT SAT 6134
Topfield 6074
Viasat 6149
Visosat 6130, 6067
Wisi 6106
Xoro 6067
Xtreme 6127
Zehnder 6068, 6075, 6125

有線電視機上盒

Pioneer 0197, 6081

ABC 6142

ADB 6051

Auna 6051

Austar 6152

Bell & Howell 6142

Birmingham Cable Commu-
cations 6152

Cablecom 6146

Fosgate 6152

France Telecom 6136

Freebox 6150

General Instrument 6152, 6142

Humax 6100, 6124

Jerrold 6152, 6142

Kabel Deutschland 6100

Macab 6136

Madritel 6051

Magnavox 6142

Memorex 6116

Motorola 6152

Nokia 6084

Noos 6136

NTL 6152, 6097

Optus 6152

Orange 6136

Pace 6097

Panasonic 6116

Paragon 6116

Philips 6136, 6146

Pulsar 6116

Runco 6116

Sagem 6136

Salora 6116

Samsung 6097, 6116

Scientific Atlanta 6101

StarHub 6152

Supercable 6152

Telewest 6101

Thomson 6146, 6100

Toshiba 6116

UPC 6146

US Electronics 6152

Virgin Media 6097, 6101

Visiopass 6136

Zenith 6116

Ziggo 6084

有線電視機上盒 (有線/PVR 組合)

Freebox 6150

Humax 6124, 6100

Nokia 6084

Scientific Atlanta 6101

Telewest 6101

Thomson 6146

UPC 6146

Virgin Media 6101

CD (SACD)

Pioneer 5065, 5066

AKAI 5043

Asuka 5045

Denon 5019

Fisher 5048

Goldstar 5040

Hitachi 5042

Kenwood 5020, 5021, 5031

Luxman 5049

Marantz 5033

Onkyo 5017, 5018, 5030, 5050

Panasonic 5036

Philips 5022, 5032, 5044

RCA 5013, 5029

Roadstar 5052

Sharp 5051

Sony 5012, 5023, 5026, 5027, 5028,
5039

TEAC 5015, 5016, 5034, 5035, 5037

Technics 5041

Victor 5014

Yamaha 5024, 5025, 5038, 5046, 5047

CD-R

Pioneer 5067

Philips 5054

Yamaha 5055

雷射影碟播放器

Pioneer 5062, 5063

卡式錄音座

Pioneer 5070

數位磁帶

Pioneer 5069

MD

Pioneer 5068

規格

音訊部分

多聲道同時輸出功率 (1 kHz、1 %、8 Ω)	
共 7 聲道	
.....	770 W (SC-LX83) / 700 W (SC-LX73)
最大電源輸出 (1 kHz、THD 10 %、6 Ω、單聲道驅動).....	每聲道 270 W
額定電源輸出 (1 kHz、6 Ω、1 %)	
前置.....	190 W + 190 W (SC-LX83) 180 W + 180 W (SC-LX73)
中置.....	190 W (SC-LX83) 180 W (SC-LX73)
環繞.....	190 W + 190 W (SC-LX83) 180 W + 180 W (SC-LX73)
後環繞 (前側高音/廣角)	
.....	190 W + 190 W (SC-LX83) 180 W + 180 W (SC-LX73)
額定功率輸出 (20 Hz 至 20 kHz、8 Ω、0.08 %)	
前置.....	140 W + 140 W
中置.....	140 W
環繞.....	140 W + 140 W
後環繞 (前側高音/廣角).....	140 W + 140 W
總諧波失真.....	0.05 % (20 Hz 至 20 kHz、130 W、8 Ω)
訊噪比 (IHF、短路、A 型網路)	
LINE.....	103 dB
頻率響應.....	5 Hz 至 100 000 Hz ± 3 dB (Pure Direct 模式)
輸入 (靈敏度/阻抗)	
PHONO MM.....	5 mV/47 kΩ
LINE.....	400 mV/47 kΩ
輸出 (位準/阻抗)	
REC.....	400 mV/2.2 kΩ

調諧器部分

頻率範圍 (FM).....	87.5 MHz 至 108 MHz
天線輸入 (FM).....	75 Ω 非平衡
頻率範圍 (AM)	
.....	531 kHz 至 1602 kHz (9 kHz 步距) 530 kHz 至 1700 kHz (10 kHz 步距)
天線 (AM).....	環型天線 (平衡)

視訊部分

訊號位準	
複合.....	Y: 1.0 Vp-p (75 Ω)
色差視訊.....	Y: 1.0 Vp-p (75 Ω), PB, PR: 0.7 Vp-p (75 Ω)
對應最大解析度	
複合視訊.....	1080p (1125p) (視訊轉換關閉)

數位輸入/輸出部分

HDMI 端子.....	19 針 (非 DVI)
HDMI 輸出類型.....	5 V, 100 mA
USB 端子.....	USB2.0 全速 (A 型)
iPod 端子.....	USB 和視訊 (複合)
ADAPTER PORT 端子.....	5 V, 100 mA

整合的控制部分

控制 (SR) 端子.....	Ø 3.5 迷你插孔 (MONO)
控制 (IR) 端子.....	Ø 3.5 迷你插孔 (MONO)
IR 訊號.....	高啟用 (高等級: 2.0 V)
12 V 觸發器端子.....	Ø 3.5 迷你插孔 (MONO)
12 V 觸發器輸出類型.....	12 V, 共 150 mA
RS-232C 連接線類型.....	9 針, 叉式, 母對母接頭
EXTENSION 端子 (僅適用於 SC-LX73)	
.....	5 V, 150 mA
CU-RF100 端子 (僅適用於 SC-LX83)	
.....	5 V, 150 mA

網路部分

LAN 端子.....	10 BASE-T/100 BASE-TX
-------------	-----------------------

遙控器 (僅適用於 SC-LX83)

電源.....	DC 3 V
估計視線範圍傳輸距離 *.....	約 10 m
無線電頻段.....	2.4 GHz
調變系統.....	直接序列展頻 (DSSS)
尺寸	
.....	51 mm (寬) x 255 mm (高) x 34 mm (深)
重量.....	190 g

RF 轉接器 (僅適用於 SC-LX83)

電源.....	DC 5 V
估計視線範圍傳輸距離 *.....	約 10 m
無線電頻段.....	2.4 GHz
調變系統.....	直接序列展頻 (DSSS)
尺寸	
.....	49 mm (寬) x 21 mm (高) x 64.5 mm (深)
重量.....	90 g

* 視線範圍傳輸距離為估計值。實際支援的傳輸距離可能視環繞環境而定。

其他資訊

電源需求.....	AC 110 V, 60 Hz
消耗功率.....	330 W
待機中.....	0.2 W (HDMI 設定 - 控制: OFF) 0.3 W (HDMI 設定 - 控制: ON)
尺寸	
.....	420 mm (寬) x 200 mm (高) x 460 mm (深)
重量 (不含包裝).....	18.5 kg

附件編號

若為 SC-LX83：

MCACC 設定麥克風 (APM7009).....	1
全向遙控器 (CU-RF100) (AXD7580).....	1
RF 轉接器 (AXX7272).....	1
IR 發射器連接線 (ADF7007).....	2
AA/LR6 乾電池.....	4
iPod 連接線.....	1
AM 環形天線.....	1
FM 線型天線.....	1
電源線.....	1
本操作手冊	

若為 SC-LX73：

MCACC 設定麥克風 (APM7009).....	1
遙控器 (AXD7592).....	1
AAA/IEC R03 乾電池.....	2
iPod 連接線.....	1
AM 環形天線.....	1
FM 線型天線.....	1
電源線.....	1
本操作手冊	

**備註**

- 如因改良以致規格及設計有所變更，恕不另行通知。

清潔主機

- 請使用亮光布或乾布將灰塵擦拭乾淨。
- 表面髒汙時，以清水將中性清潔劑稀釋五至六倍，將軟布沾濕擰乾後再擦拭。切勿使用傢俱蠟或清潔劑。
- 嚴禁在本機或附近使用稀釋劑、乙醚、殺蟲劑或其他化學藥劑，以免造成表面腐蝕。

本產品經 NEC 公司授權，使用 FontAvenue® 字體。FontAvenue 為 NEC 公司的註冊商標。

先鋒授權的經銷商

REP. OF SOUTH AFRICA**AFRITRONICS**

Edenburg Terraces, Block A, 348 Rivonia
boulevard, Rivonia.
Johannesburg 2091
P.O. Box 148, Wendywood, 2144
TEL: 603 9900

HONG KONG**PIONEER (HK) LTD.**

Suites 901-906, 9/F, World Commerce Centre,
Harbour City, 11 Canton Road, Tsim Sha Tsui,
Kowloon, Hong Kong
TEL: 2848-6488

INDONESIA**P.T. ADAB ALAM ELECTRONIC**

Jl. K.H. Zainul Arifin No. 13A Jakarta-Pusat
TEL: + (021) 6331924, 6331859, 6337665,
6337767

MALAYSIA**PIONEER TECHNOLOGY (M) SDN. BHD**

16th Floor, Menara Uni. Asia
1008, Jalan Sultan Ismail, 50250 Kuala Lumpur.
TEL: 03 2697 2920

PHILIPPINES**Zamony Venture Corporation**

708 Apelo Cruz St. Malibay
P.O. Box 473, Pasay city
TEL: (02) 8520031

SINGAPORE**PIONEER ASIACENTRE PTE LTD. Domestic Service Dept.**

253, Alexandra Road #04-01 Singapore, 159936
TEL: 64727555

TAIWAN**PIONEER HIGH FIDELITY TAIWAN CO., LTD.**

8F., No.407, Ruiguang Road, Neihu Dist., Taipei
City 11492, Taiwan
PTC service telephone number: (02) 2657-7366

THAILAND**PIONEER ELECTRONICS (THAILAND) CO., LTD.**

FL. 17 KPN Tower.
719 Rama 9Rd.
Bangkapi, Huaykwang, Bangkok 10310,
TEL: 02-717-0777 FAX: 02-717-0700

U.A.E.**PIONEER GULF FZE**

Lob 11-017, Jebel Ali Free Zone,
P.O. Box 61226, Jebel Ali, Dubai, U.A.E.
TEL: 971-4-881-5756

AUSTRALIA**PIONEER ELECTRONICS AUSTRALIA PTY. LTD.**

Melbourne; 5 Arco Lane, Heatherton, Victoria, 3202
TEL: 1800 988 268

NEW ZEALAND**MONACO CORP. LTD.**

10 Rothwell Ave., Albany. Auckland
P.O. Box 4399, Auckland 1
TEL: 94157444

MEXICO**PIONEER ELECTRONICS DE MEXICO, S.A.DE C.V.**

Bldv. Manuel Avila Camacho138 piso 10
Colonia Lomas de Chapultepec, Mexico,
D.F. 11000
TEL: 52-55-9178-4270

REP. OF PANAMA**PIONEER INTERNATIONAL LATIN AMERICA, S.A.**

Plaza Credicorp Bank, 14th Floor, Calle 50
No.120 Panama City 0816-01361 R.O.Panama
TEL: 507-300-3900

使用進階 MCACC 設定功能時，可選擇使用電腦顯示結果。若要取得此功能使用的軟體（如第 39 頁的連接 USB 裝置以進行先進 MCACC 輸出和第 106 頁的輸出 MCACC 資料），請洽詢您當地的先鋒授權經銷商（如上所列）。

PIONEER CORPORATION

1-1, Shin-ogura, Saiwai-ku, Kawasaki-shi, Kanagawa 212-0031, Japan

PIONEER ELECTRONICS (USA) INC.

P.O. BOX 1540, Long Beach, California 90801-1540, U.S.A. TEL: (800) 421-1404

PIONEER ELECTRONICS OF CANADA, INC.

300 Allstate Parkway, Markham, Ontario L3R 0P2, Canada TEL: 1-877-283-5901, 905-479-4411

PIONEER EUROPE NV

Haven 1087, Keetberglaan 1, B-9120 Melsele, Belgium TEL: 03/570.05.11

PIONEER ELECTRONICS ASIACENTRE PTE. LTD.

253 Alexandra Road, #04-01, Singapore 159936 TEL: 65-6472-7555

PIONEER ELECTRONICS AUSTRALIA PTY. LTD.

178-184 Boundary Road, Braeside, Victoria 3195, Australia, TEL: (03) 9586-6300

PIONEER ELECTRONICS DE MEXICO S.A. DE C.V.

Blvd.Manuel Avila Camacho 138 10 piso Col.Lomas de Chapultepec, Mexico, D.F. 11000 TEL: 55-9178-4270

K002_B1_En

日本先鋒公司出版。
版權©2010日本先鋒公司。
版權所有。